

STIHL®

STIHL FSA 65, 85

Uputa za uporabu
Návod k použití
Návod na obsluhu
Инструкция по эксплуатации

Lietošanas instrukcija
Інструкція з експлуатації
Ekspluatavimo instrukcija
Ръководство за употреба
Instrucțiuni de utilizare
Navodilo za uporabo



- Ⓜ Uputa za uporabu
1 - 26
- Ⓒ Návod k použití
27 - 52
- Ⓚ Návod na obsluhu
53 - 76
- Ⓜ Инструкция по
эксплуатации
77 - 103
- Ⓛᵛ Lietošanas instrukcija
104 - 127
- Ⓜ Інструкція з експлуатації
128 - 154
- Ⓛᵀ Eksploataavimo instrukcija
155 - 177
- Ⓜ Ръководство за
употреба
178 - 204
- Ⓜ Instrucțiuni de utilizare
205 - 230
- Ⓜ Navodilo za uporabo
231 - 255

Popis sadržaja

Uz ovu uputu za uporabu	2
Upute o sigurnosti u radu i tehnika rada	2
Uporaba/primjena	6
Dozvoljene/dopuštene kombinacije reznog alata i štitnika	7
Podesiti stremenu ručku	7
Dograditi zaštitni uređaj/napravu	8
Naknadno podešavanje niti za košnju	8
Električno priključiti uređaj za punjenje	9
napuniti akumulator	9
Svjetleće diode na akumulatoru	10
svjetleća dioda na punjaču	12
Uklapanje/uključivanje uređaja	12
Isklapanje/isključivanje uređaja	13
Pohranjivanje/skladištenje uređaja	14
Obnoviti niti za košnju	14
Upute za održavanje- i njegu	17
Minimiranje istrošenja ii izbjegavanje kvarova/šteta	18
Važni ugradbeni dijelovi	19
Tehnički podaci	20
Odklanjanje kvarova/smetnji u radu/pogonu	22
Upute za vršenje popravaka	24
Zbrinjavanje	24
Primjedbe uz štitnik sluha (zaštitu sluha)	24
EG- Izjava proizvođača o sukladnosti	25
Adrese	25

Cijenjeni i dragi kupci,

mного Vam hvala, što ste se odlučili za kvalitetan proizvod tvrtke STIHL.

Ovaj proizvod proizveden je u modernom postupku izrade i sa sveobuhvatnim sigurnosnim mjerama, vezanim uz kakvoću. Mi se trudimo učiniti sve, kako bi Vi bili zadovoljni s ovim uređajem i kako bi s njime radili bez problema.

Ukoliko vezano uz Vaš uređaj imate pitanja, molimo Vas da se obratite na Vašeg trgovca ili direktno na našu organizaciju prodaje.

Vaš



Dr. Nikolas Stihl

STIHL®

Ova uputa za uporabu je zaštićena po zakonu o autorskom pravu. Sva prava ostaju pridržana, osobito pravo umnožavanja, prijevod i preradba s elektroničkim sistemima.

Uz ovu uputu za uporabu

Slikovni simboli

Svi slikovni simboli, koji su smješteni na uređaju, pojašnjeni su u ovom naputku za korišćenje.

Označavanje odlomaka teksta



UPOZORENJE

Upozorenje na opasnost od nesreće- i na opasnost od zadobivanja ozljeda za osobe, kao i na opasnost od teških kvarova/šteta na stvarima.



UPUTA

Upozorenje na mogućnost oštećenja uređaja ili njegovih pojedinačnih dijelova.

Daljnji tehnički razvoj

STIHL stalno radi na daljnjem razvoju svih strojeva i uređaja ; istoga si zadržavam pravo vršenja izmjena opsega isporuke u obliku, tehnici i opremi.

Stoga se iz podataka i slika u ovom naputku za korišćenje ne mogu postavljati-izvoditi nikakvi zahtjevi.

Upute o sigurnosti u radu i tehnika rada



U radu s ovim uređajem potrebne su osobite mjere sigurnosti u radu, jer rezni alat radi s vrlo velikim brojem okretaja.



Prije prvog stavljanja u rad/pogon pažljivo pročitati cijeli uputa za uporabu i spremiti ga na sigurno mjesto, radi kasnijeg korišćenja. Neuvažavanje uputa za uporabu može biti opasno po život.

Uvažavati sigurnosne propise dotične zemlje, primjerice one, donesene od strane higijensko tehničkih organizacija posloprimca (stručnih zadruga), socijalnog osiguranja, oblasti za zaštitu rada i drugih.

Tko prvi puta radi s uređajem: prodavatelj ili neko drugo stručno lice mu treba objasniti, kako se njime sigurno rukuje – ili uzeti udjela na stručnom tečaju.

Maloljetnici ne smiju raditi s uređajem – izuzevši mladež preko 16 godina starosti, koja radi pod nadzorom, radi izobrazbe.

Držati na sigurnoj udaljenosti djecu, životinje i promatrače.

Kada se uređaj više neće koristiti, treba ga iskllopiti/isključiti tako, da nitko ne bude ugrožen. Uređaj osigurati od neovlaštenog pristupa.

Korisnik je odgovoran za nesreće ili opasnosti koje mogu nastati za druge osobe ili njihovu imovinu.

Uređaj predavati ili posuđivati samo onim osobama, koje su upoznate s tim modelom i njegovim rukovanjem – i uvijek istovremeno predavati uputu za uporabu.

Primjena uređaja koji emitiraju buku može biti vremenski ograničena nacionalnim, te također i mjesnim, lokalnim propisima.

Tko radi s uređajem, mora biti odmoren, zdrav i u dobrom stanju.

Tko se zbog zdravstvenih razloga ne bi smio naprezati, trebao bi upitati svog liječnika, da li je za njega rad s uređajem moguć.

Pošto se je konzumiralo alkohol, medikamente koji imaju negativan utjecaj na mogućnost reagiranja ili droge, s motornim uređajem se ne smije raditi.

Uređaj upotrebljavati samo za košnju trave, kao i za rezanje divljeg raslinja ili sličnog dobra.

U druge svrhe se uređaj ne smije koristiti – **opasnost od nesreće!**



Akumulator izvaditi van iz uređaja pri:

- radovima ispitivanja, podešavanja i čišćenja
- radovima na reznom alatu
- napuštanju uređaja
- Transport

- pohranjivanju/skladištenju
- vršenju popravaka i radovima održavanja
- opasnostima i u slučaju nevolje

Na taj način ne dolazi do nehotimičnog zaleta/starta motora.

Dograđivati samo one rezne alate ili pribore, čiju primjenu je tvrtka STIHL dozvolila za taj uređaj ili tehnički istovrsne dijelove. U slučaju pitanja obratiti se specijaliziranom trgovcu. Upotrebljavati samo kvalitetne alate ili pribor. U protivnom može postojati opasnost od nesreća ili kvarova/šteta na uređaju.

STIHL preporučuje uporabu originalnih alata i pribora. Oni su svojim karakteristikama optimalno prilagođeni proizvodu i zahtjevima korisnika.

Ne obavljati preinake na uređaju – time možete ugroziti vlastitu sigurnost. Tvrtka STIHL isključuje svaku odgovornost za tjelesne ozljede i materijalne štete uzrokovane uporabom neodobrenih dogradnih uređaja.

Štitnik uređaja ne može korisnika/poslužitelja zaštititi od svih predmeta (kamenje, staklo, žica itd.), koje rezni alat može odbaciti, zavrtožiti. Ti se predmeti mogu bilo kamo odbiti i pogoditi rukovatelja.

Za čišćenje uređaja ne koristiti visokotlačne čistače. Snažan vodeni mlaz može oštetiti dijelove uređaja.

Uređaj ne prskati vodom.

Akumulator

Uvažavati upute iz priloženog informativnog lista ili upute za uporabu akumulatora tvrtke STIHL i čuvati ih.

Vezano uz daljnje upute o sigurnosti u radu – vidi www.stihl.com/safety-data-sheets

Uređaj za punjenje

Uvažavati upute iz priloženog informativnog lista za uređaj za punjenje tvrtke STIHL i spremiti ih na sigurno mjesto radi kasnijeg korišćenja.

Odjeća i oprema

Nositi propisanu odjeću i opremu.



Odjeća mora biti namjen-ska i ne smije rukovatelja ometati u radu. Usko prijanjajuća odjeća – kombinirano odijelo, ne radni kaput.

Ne nositi odjeću, koja bi se mogla zaplesti u drvo, šiblje/šipražje ili u pokretne dijelove uređaja. Također ne nositi šal, kravatu i nakit. Skupiti i osigurati dugu kosu (rubac za glavu, kapa, šljem itd.).



Nositi čvrste cipele s prijanjajućim potplatom koji se ne skliže.

! UPOZORENJE



Da bi smanjili ozljede očiju, nositi usko prijanjajuće zaštitne naočale prema normi/standardu EN 166. Paziti na ispravan dosjed zaštitnih naočala.

Nositi štitnik za lice i paziti na ispravan dosjed. Štitnik za lice nije dostatna zaštita za oči.



Nositi čvrste radne cipele iz otpornog materijala (na npr. koža).

STIHL nudi sveobuhvatan program osobne zaštitne opreme.

Transportiranje uređaja

Uvijek iskllopiti/isključiti uređaj, razdjelnu polugu postaviti na  i akumulator izvaditi van iz uređaja – također i pri transportu na kratke udaljenosti. Na taj način ne dolazi do nehotimičnog zaleta/starta motora.

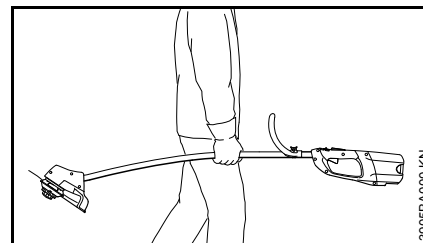

Uređaj nositi izbalansiran na dršku.

U vozilima: uređaj osigurati od preketanja i oštećivanja.

Prije rada

Uređaju provjeriti radno sigurno stanje koje mora biti u skladu s propisima – uvažavati odgovarajuća poglavlja iz upute za uporabu:

- sklopna poluga i zapor sklopne poluge moraju biti lako pomični/pokretljivi (razdjelna poluga na ) – nakon ispuštanja, sklopke se moraju vraćati natrag u izlazni položaj
- kombinacija reznog alata, štitnika, ručke i ručke mora biti dozvoljena/dopuštena i svi dijelovi moraju biti besprijekorno montirani. Ne koristiti metalne rezne alate – **opasnost od zadobivanja ozljeda!**
- Reznom alatu provjeriti korektnu montažu, čvrsti dosjed i radno besprijekorno stanje.
- Provjeriti oštećenja, naime istrošenja zaštitnim uređajima/napravama (na primjer štitniku za rezni alat). Zamijeniti oštećene dijelove. uređaj ne smije raditi/biti pogonjen s oštećenim štitnikom
- ne obavljati preinake na elementima za posluživanje i sigurnosnim napravama
- zahvatne ručke moraju biti čiste i suhe – oslobođene od ulja i nečistoće – važno, radi sigurnog vođenja uređaja
- Provjeriti, da li u kontaktima u akumulatorskoj komori uređaja ima stranih tijela,

- ispravno umetnuti akumulator – mora se čujno uključiti/ući u funkciju,
- ne upotrebljavati neispravne ili izobličene akumulatore

Uređaj smije raditi samo u radno sigurnom i besprijekornom stanju – **opasnost od nesreće!**

Pri uključivanju/uklapanju uređaja rezni alat ne smije dodirivati ni predmete, niti tlo.



Izbjegavati kontakt s reznim alatom – **opasnost od zadobivanja ozljeda!**



Kada se uređaj isključi/isklopi, rezni alat još jedno kraće vrijeme radi dalje – **efekt zaustavnog hoda/inercijski efekt!**

Uređaj držati i voditi

Uređaj uvijek fiksirat s obje ruke na ručkama. Uvijek zauzeti čvrst i siguran stav.

Dešnjaci

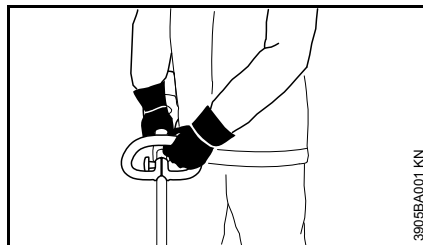

lijeva ruka na stremenoj ručki, desna ruka na ručki za posluživanje.

Ljevaci

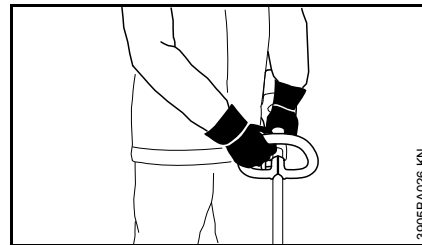

desna ruka na stremenoj ručki, lijeva ruka na ručki za posluživanje.

Za vrijeme rada

U slučaju prijeteće opasnosti, naime u nevolji, smjesta isključiti/isključiti uređaj, razdjelnu polugu postaviti na  i izvaditi akumulator van.

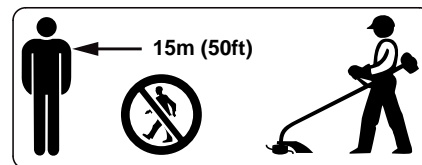

U širem radnom okruženju postoji opasnost od nesreće izazvane odbačenim predmetima. Stoga se druge osobe ne smiju zadržavati u krugu od 15 m. Taj razmak održavati također i prema stvarima (vozilima, prozorskim staklima) – **opasnost od oštećivanja stvari (štete na stvarima)!** Opasnost se ne može isključiti ni izvan kruga od 15 m.



Ne raditi s uređajem kada kiši, te također ne u mokrom ili vrlo vlažnom okolišu – pogonski motor nije vodootporan/zaštićen od vode.

Ne ostavljati uređaj na kiši.

Ne rezati mokru travu.

Oprez kod sklizavice, vlage/mokrine, snijega, leda, na obroncima, na neravnom terenu – **opasnost od sklizanja!**

Paziti na prepreke: drveni panjevi, korijenje – **opasnost od spoticanja!**

Pravovremeno praviti stanke u radu, kako bi preduhitrili zamorenost i iscrpljenost – **opasnost od nesreće!**

Raditi mirno i promišljeno – samo pri dobrom osvjetljenju i pri dobroj vidljivosti. Raditi obazrivo, ne ugrožavati ostale.

Ukoliko uređaj nije bio podvrgnut opterećenju u skladu s odredbama (primjerice djelovanju sile uslijed udarca ili pada), prije daljnjeg rada/pogona obavezno mu treba provjeriti radno sigurno i besprijevano stanje – pogledati također poglavlje "Prije rada". Posebno treba provjeriti funkcionalnost sigurnosnih naprava. Niti u jednom slučaju se ne smije koristiti uređaje, koji nisu u radno sigurnom stanju. U slučaju dvojbe potražiti savjet specijaliziranog servisa.



Nikada ne raditi bez prikladnog štitnika za uređaj i rezni alat – uslijed odbačenih, zavrtoženih predmeta postoji **opasnost od ozljeđivanja!**



Provjeriti teren: čvrsti predmeti, kamenje, metalni dijelovi i sl. mogu biti daleko odbačeni, i više od 15 m – **opasnost od ozljeđa!** – mogu i oštetiti rezni alat kao i stvari (npr. parkirana vozila, prozorska stakla) (materijalne štete).



U nepreglednom, gusto obraslom terenu raditi osobito oprezno.

Prašine koje se za vrijeme rada vrtlože, mogu biti opasne za zdravlje. U slučaju razvoja prašine, nositi zaštitnu masku protiv prašine.

Prije nego napustimo uređaj: isključiti/isključiti uređaj, razdjelnu polugu postaviti na  i izvaditi akumulator van.

Rezni alat provjeravati redovito, u kratkim vremenskim razmacima, a pri osjetnim promjenama odmah postupiti na sljedeći način:

- Isključiti uređaj, razdjelnu polugu postaviti na , rezni alat dovesti u stanje mirovanja, akumulator izvaditi van.
- provjeriti stanje i čvrsti dosjed, obratiti pozornost na pukotine

Priključak reznog alata redovito čistiti od trave i šiblja – začepjenja u području reznog alata ili štitnika treba ukloniti.

Radi vršenja zamjene reznog alata isključiti/isključiti uređaj, razdjelnu polugu postaviti na  i izvaditi akumulator van. Uslijed nehotimičnog pokretanja motora postoji – **opasnost od zadobivanja ozljeđa!**

Oštećene ili napuknute rezne alate ne upotrebljavati dalje i ne popravljati ih.

Mogu se osloboditi/rastaviti čestice ili lomni komadi i s velikom brzinom pogoditi poslužitelja ili druge osobe – **najteže ozljeđe!**

Upotrebljavati samo štitnik s propisno montiranim nožem, kako bi se nit za košnju ograničila na dopuštenu duljinu.

Nakon rada

Uređaj očistiti od prašine i nečistoće s krpom – ne upotrebljavati sredstva za otapanje masti.

Glavu kose i štitnik ne prskati s vodom i ne uranjati u vodu – osjetljiv pogonski motor koji se nalazi u kućištu motora i upravljačka elektronika mogu se oštetiti od vode koja prodire.

Vibracije

Ovaj uređaj se odlikuje malim vibracionim/titrajnim opterećenjem ruku.

Unatoč tome se korisniku preporučuje medicinska provjera, ukoliko u pojedinačnom slučaju postoji sumnja na smetnje u protoku krvi u rukama (na primjer trnci u prstima).

Održavanje i popravci

Prije vršenja svih popravaka i radova održavanja, razdjelnu polugu postaviti na  i akumulator izvaditi van iz uređaja. Na taj način ne dolazi do nehotimičnog zaleta/starta motora.

Redovito održavati uređaj. Vršiti samo radove održavanja i popravke, koji su opisani u napatku za korišćenje. Sve ostale radove povjeriti na izvedbu stručnom trgovcu.

STIHL preporučuje, da se radovi održavanja i popravci povjere na izvedbu samo stručnom trgovcu tvrtke STIHL. Stručnim trgovcima tvrtke STIHL se nude redovita školovanja, a tehničke informacije im stoje na raspolaganju.

Upotrebljavati samo pričuvne dijelove visoke kakvoće. U protivnom može postojati opasnost od nesreća ili kvarova/šteta na uređaju. U slučaju pitanja uz to, obratiti se za savjet stručnom trgovcu.

STIHL preporučuju uporabu originalnih pričuvnih dijelova tvrtke STIHL. Oni su po svojim karakteristikama optimalno prilagođeni uređaju i zahtjevima korisnika.

Ne vršiti izmjene na uređaju – time možete ugroziti vlastitu sigurnost – **opasnost od nesreće!**

Električnim kontaktima, kao i priključnom vodu i mrežnom utikaču uređaja za punjenje redovito provjeravati besprijekornost izolacije i starenje (lomljivost).

Električne ugradbene dijelove, kao na primjer priključni vod uređaja za punjenje, smiju obnavljati, naime dovoditi u stanje ispravnosti samo stručnjaci za elektriku.

Dijelove od plastične mase čistiti sa suknom. Oštra sredstva za čišćenje mogu oštetiti plastičnu masu.

Vijcima za pričvršćivanje na zaštitnim uređajima/napravama i reznom alatu provjeravati čvrsti dosjed i u slučaju potrebe ih pritegnuti.

Proreze za rashladni zrak u kućištu motora čistiti u slučaju potrebe.

Utoke za vođenje akumulatora održavati u čistom stanju, oslobođene nečistoće – u slučaju potrebe očistiti.

Uređaj pohranjivati/skladištiti u suhoj prostoriji, razdjelnu polugu postaviti na , i skladištiti samo, kada je akumulator izvađen.

Uporaba/primjena

Košnja



- Uređaj primiti u obje ruke – jednom rukom na ručki za posluživanje – drugom rukom na stremenoj ručki,
- stajati uspravno – uređaj držati rasterećen.
- Rezni alat ne smije dodirivati ni predmete, niti tlo.
- Uređaj ravnomjerno pokretati simo i tamo
- razmak niti za košnju od površine tratine određuje visinu rezanja
- izbjegavati doticanje ograda, zidova, kamenja itd. – uzrokuje povećano istrošenje.

Rad s držačem razmaka

Držač razmaka je samo kod uređaja FSA 85 sadržan u opsegu isporuke. Za uređaj FSA 65 držač razmaka se može dobiti kao poseban pribor.

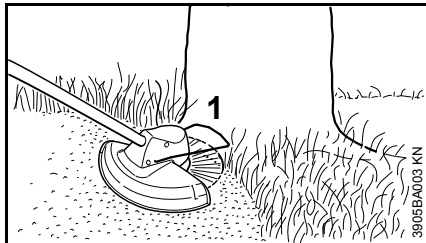

Držač razmaka (1)

- omeđuje radno područje niti za košnju,
- štiti pri košnji od oštećivanja uslijed rotirajuće niti za košnju (na primjer kore drveta),

! UPOZORENJE

glava kose može inercijski raditi nakon isklapanja uređaja – držač razmaka pomicati tek nakon što je glava kose došla u stanje mirovanja, i ne s nogom.

Zbrinjavanje

- Režno dobro ne bacati u kućno smeće – režno dobro se može kompostirati.

Dozvoljene/dopuštene kombinacije reznog alata i štitnika

Rezni alat

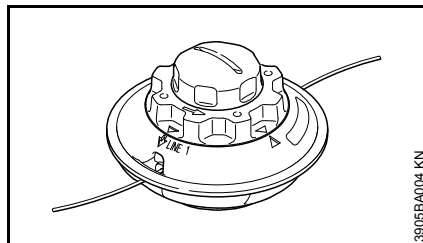

Uređaj se isporučuje s dograđanom glavom kose AutoCut C 4-2. Zbog sigurnosnih razloga se na motornu kosu s akumulatorom ne smiju dograđivati drugi rezni alati.

Štitnik

Uz uređaj se istovremeno isporučuje njemu odgovarajući štitnik. Dograđivati samo taj štitnik – dogradnja drugih štitnika nije dozvoljena/dopuštena. Glede daljnjih uputa – pogledati poglavlje "Dograđivanje zaštitnih uređaja/naprava".

Podesiti stremenu ručku

Na novom uređaju u isporučenom stanju je stremena ručka već montirana na držku, ali se još mora zakrenuti i izravnati.

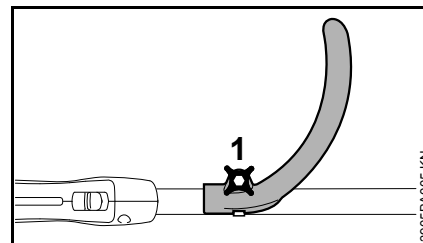

- Rastaviti vijak s pritegom (2) na ručki.

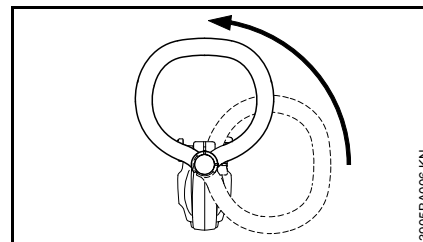

- Ručku oko držka zavrtati prema gore.

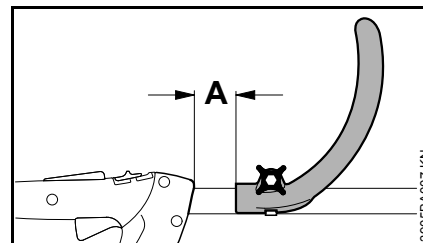

Promjenom razmaka (A) ručka se može dovesti u najpovoljniji položaj za poslužitelja i za dotični slučaj primjene.

Preporuka: razmak (A) = cca 10 cm

- Ručku gurnuti u željeni položaj.
- Vijak pritegnuti tako jako, da se ručka više ne daje zakretati oko držka.

Dograditi zaštitni uređaj/napravu

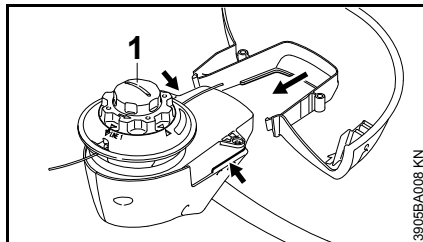

- Uređaj pozicionirati tako, da glava kose (1) pokazuje prema gore.

Kućište motora je na kraju držka za fiksiranje štitnika opremljeno s utorama za vođenje (strjelice).

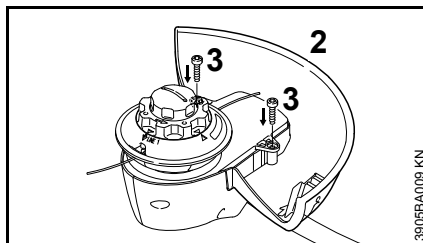

- Štitnik (2) nataknuti do graničnika u utore za vođenje na kućištu motora
- zavijčati vijke za pričvršćivanje (3) i pritegnuti.

Naknadno podešavanje niti za košnju

Naknadno podešavanje niti za košnju

- rotirajuću glavu kose držati paralelno preko obrasle površine – dodirnuti tlo – naknadno biva podešeno cca 3 cm niti za košnju;

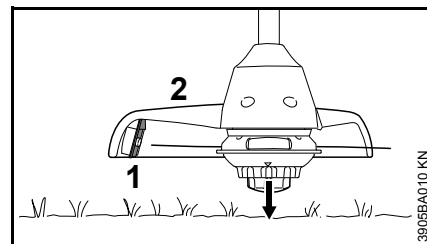

pomoću noža (1) na štitniku (2) se previše duge niti za košnju skraćuju na optimalnu duljinu – stoga treba izbjegavati višekratno dodirivanje, jedno za drugim!

Nit za košnju se podešava samo onda, ako su obje niti za košnju još najmanje 2,5 cm duge!

Kada je nit za košnju kraća od 2,5 cm:

- isključiti/isključiti uređaj
- razdjelnu polugu postaviti na  i akumulator izvaditi van iz uređaja.
- Okrenuti uređaj
- kapicu na nitnom svitku pritisnuti do graničnika.
- Krajeve niti izvući iz nitnog svitka.

Kada u svitku više nema niti, zamijeniti nit za košnju – pogledati poglavlje "Zamjena/obnavljanje niti za košnju".

Električno priključiti uređaj za punjenje

Mrežni napon i radni/pogonski napon moraju biti usklađeni..

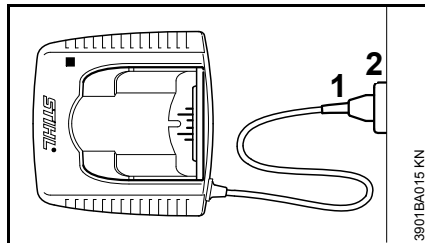

- Mrežni utikač (1) gurnuti u utičnicu (2).

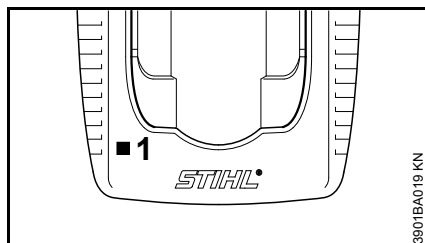

Pošto je uređaj za punjenje priključen na opskrbu strujom, nastupa samotestiranje. Za vrijeme tog postupka svjetleća dioda (1) na uređaju za punjenje svijetli cca 1 sekundu zelenim svjetlom, a zatim crvenim, te se ponovno gasi.

napuniti akumulator

Pri isporuci akumulator nije u potpunosti napunjen.

Preporučuje se, da se akumulator prije prvog stavljanja u rad/pogon napuni u potpunosti.

- Uređaj za punjenje priključiti na opskrbu strujom – mrežni napon i radni/pogonski napon uređaja za punjenje se moraju podudarati – pogledati poglavlje "Električno priključivanje uređaja za punjenje".

Uređaj za punjenje koristiti samo u zatvorenim i suhim prostorima pri ambijentalnim temperaturama od +5 °C do +40 °C (41 °F do 104 °F).

Punite isključivo suhe akumulatore. Vlažan akumulator osušite prije početka punjenja.

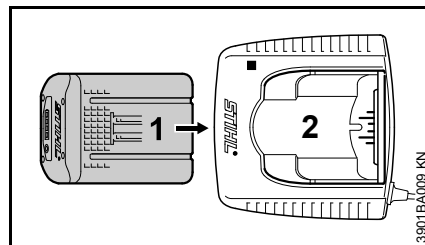

- Akumulator (1) gurati u uređaj za punjenje (2) do prvog osjetnog otpora – zatim pritiskati do graničnika.

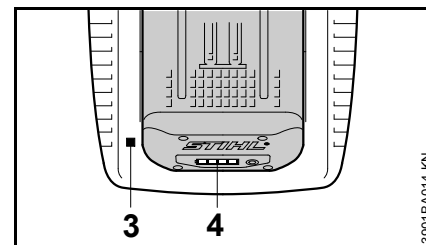

Nakon umetanja akumulatora svijetli svjetleća dioda (3) na uređaju za punjenje – pogledati poglavlje "Svjetleće diode (LED) na uređaju za punjenje".

Punjenje započinje čim svjetleće diode (4) na akumulatoru zasvijetle zeleno – pogledati poglavlje "LED diode na akumulatoru".

Vrijeme punjenja ovisi o različitim utjecajima kao što su stanje akumulatora, temperatura okoline i sl., te može odstupati od navedenih vremena punjenja.

Za vrijeme rada akumulator se u uređaju zagrijava. Ukoliko se u uređaj za punjenje umetne zagrijan akumulator, može nastati potreba za ohlađivanjem akumulatora prije punjenja. Postupak punjenja počinje tekar onda, kada je akumulator ohlađen. Vrijeme punjenja se uslijed vremena, potrebnog za ohlađivanje, može produljiti.

Za vrijeme postupka punjenja se zagrijavaju akumulator i uređaj za punjenje.

Punjači AL 300, AL 500

Punjači AL 300 i AL 500 opremljeni su ventilatorom za hlađenje akumulatora.

Uređaj za punjenje AL 100

Uređaj za punjenje AL 100 čeka s postupkom punjenja dok se akumulator sam od sebe ne ohladi. Hlađenje akumulatora odvija se na način da zrak okoliša preuzima toplinu.

Kraj punjenja

Kada je akumulator u potpunosti napunjen, uređaj za punjenje se automatski isklapa/isključuje, uz to:

- gase se svjetleće diode na akumulatoru
- gasi se svjetleća dioda na uređaju za punjenje
- isklapa/isključuje se ventilator/puhalo uređaja za punjenje (ukoliko postoji u uređaju za punjenje)

Na kraju punjenja napunjen akumulator izvadi iz uređaja za punjenje.



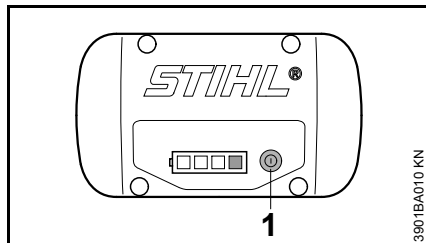

Svjetleće diode na akumulatoru

Četiri svjetleće diode pokazuju stanje napunjenosti akumulatora, kao i probleme koji nastaju na akumulatoru ili na punjaču.



- Pritisnuti tipku (1), kako bi aktivirali prikaz (pokazivač) – prikaz se samostalno gasi nakon 5 sekundi

Svjetleće diode mogu svijetliti ili treperiti zeleno ili crveno.

-  LED dioda trajno svijetli zeleno.
-  LED dioda treperi zeleno.
-  LED dioda trajno svijetli crveno.
-  LED dioda treperi crveno.

Pri punjenju

svjetleće diode trajnim svijetljenjem ili treperenjem pokazuju tijek punjenja.

Pri punjenju se kapacitet koji se upravo puni pokazuje zelenim treperenjem svjetleće diode.

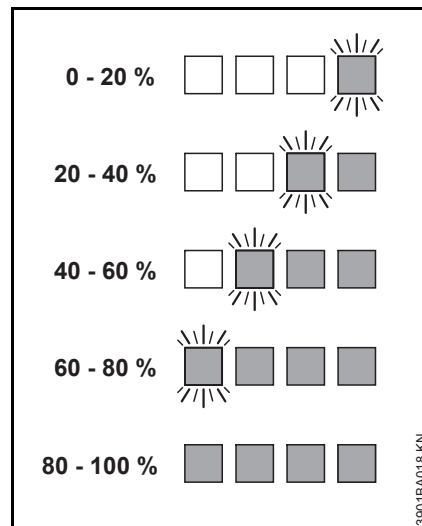

Ako je postupak punjenja završen, svjetleće diode na akumulatoru se automatski isključuju.

Ako svjetleće diode na akumulatoru trepere ili svijetle crveno – pogledati poglavlje "Kada crvene svjetleće diode trajno svijetle/trepere".

Za vrijeme rada

Zelene svjetleće diode trajnim svijetljenjem ili treperenjem pokazuju stanje napunjenosti.

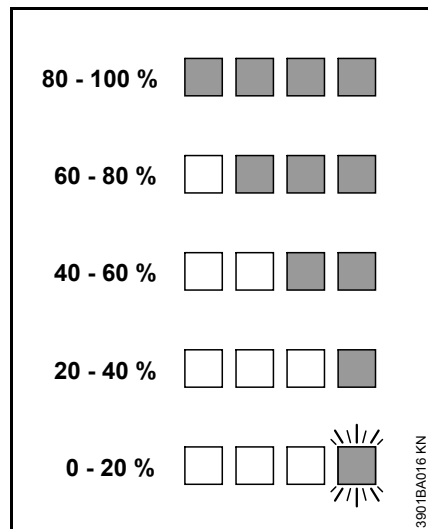

Ako svjetleće diode na akumulatoru trepere ili svijetle crveno – pogledati poglavlje "Kada crvene svjetleće diode trajno svijetle/trepere".

Kada crvene svjetleće diode trajno svijetle/trepere

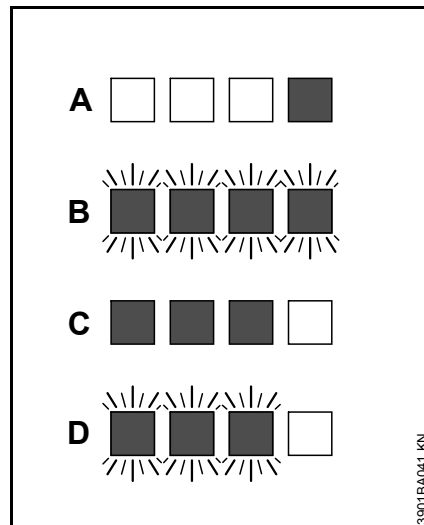

A	1 svjetleća dioda svijetli trajno crveno:	akumulator je previše zagrijan ^{1) 2)} /hladan ¹⁾
B	4 svjetleće diode trepere crveno:	Smetnje u radu akumulatora ³⁾
C	3 svjetleće diode svijetle trajno crveno:	uređaj je previše zagrijan – pustiti ga, da se ohladi
D	3 svjetleće diode trepere crveno:	Smetnje u radu uređaja ⁴⁾

1) Kod punjenja: nakon ohlađivanja/zagrijavanja akumulatora postupak punjenja starta automatski.

- 2) Za vrijeme rada: uređaj se isklapa/isključuje – akumulator pustiti neko vrijeme da se ohladi, u tu svrhu eventualno akumulator izvaditi iz uređaja.
- 3) Elektromagnetska smetnja ili kvar. Akumulator izvaditi iz uređaja i ponovno umetnuti. Uključiti/uklopiti uređaj – ako svjetleće diode još uvijek trepere akumulator je neispravan i mora se zamijeniti.
- 4) Elektromagnetska smetnja ili kvar. Akumulator izvaditi van iz uređaja. Kontakte u akumulatorskoj komori očistiti od nečistoća tupim predmetom. Ponovno umetnuti akumulator. Uključiti uređaj – ako svjetleće diode još uvijek trepere uređaj ne radi ispravno i mora ga provjeriti stručni servis – STIHL preporučuje ovlaštenu servis tvrtku STIHL.

svjetleća dioda na punjaču

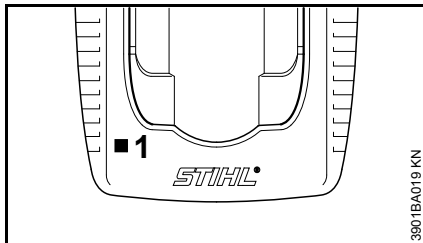

Svjetleća dioda (1) na uređaju za punjenje može trajno svijetliti zeleno ili svjetlucati-žmirkati crveno.

Zeleno trajno svjetlo ...

... može imati sljedeća značenja:

Akumulator

- se puni
- je previše vruć i prije punjenja mora se ohladiti.

Vidjeti i poglavlje "LED diode na akumulatoru".

Zelena svjetleća dioda na uređaju za punjenje se gasi, čim je akumulator u potpunosti napunjen.

Crveno svjetlucavo-žmirkavo svjetlo ...

... može imati sljedeća značenja:

- ne postoji električni kontakt između akumulatora i uređaja za punjenje – izvaditi akumulator i još jednom ga umetnuti
- smetnje u radu akumulatora – vidjeti i poglavlje "LED diode na akumulatoru".
- smetnje u radu punjača – dostaviti na provjeru u ovlaštenu servis. STIHL preporučuje stručnog trgovca tvrtke STIHL.

Uklapanje/uključivanje uređaja

Pri isporuci akumulator nije u potpunosti napunjen.

Preporučuje se, da se akumulator prije prvog stavljanja u rad/pogon napuni u potpunosti.

- prije umetanja akumulatora u slučaju potrebe odstraniti poklopac za akumulatorsku komoru, u tu svrhu istovremeno pritiskati obje zaporne poluge – poklopac se odokračunava – i poklopac izvaditi van

Umetnuti akumulator

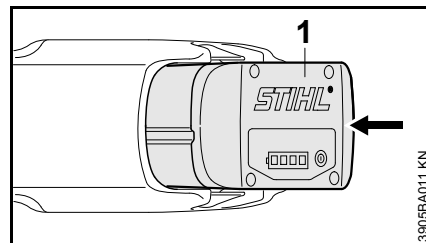



- umetnuti akumulator (1) u komoru uređaja – akumulator sklizne u komoru / lagano pritiskati dok se isti čujno ne uključi/dok ne uđe u funkciju – akumulator se mora zatvarati u svezi s gornjim rubom kućišta

Uklopiti/uključiti uređaj

- zauzeti siguran i čvrst položaj
- stajati uspravno – uređaj držati rasterećen

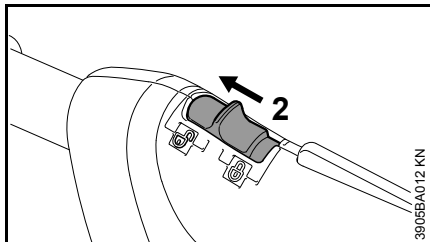
- rezni alat ne smije dodirivati ni predmete, niti tlo
- uređaj primiti u obje ruke – jednom rukom na ručki za posluživanje – drugom rukom na stremenoj ručki



- uređaj otvoriti, u tu svrhu razdjelnu polugul (2) postaviti na 

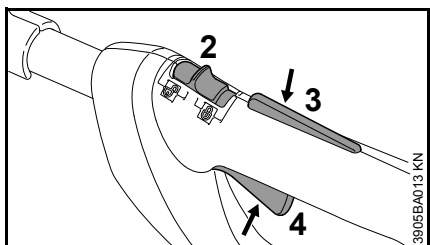

- zapor sklopne poluge (3) i sklopnu polugu (4) istovremeno pritiskati i držati

Samo kada razdjelna poluga (2) stoji na  i kada se istovremeno rukuje sa zaporom sklopne poluge (3) i sklopnom polugom (4), motor radi.

Sklopna poluga

Brojem okretaja motora se može upravljati preko sklopne poluge. Pojačanim pritiskanjem sklopne poluge se broj okretaja motora povećava (samo FSA 85).

Isklapanje/isključivanje uređaja

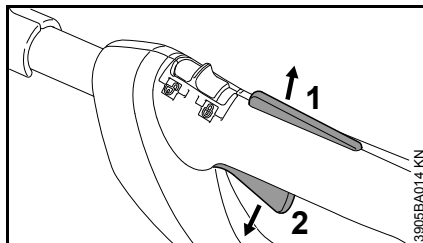

- Ispustiti zapor sklopne poluge (1) i sklopnu polugu (2).

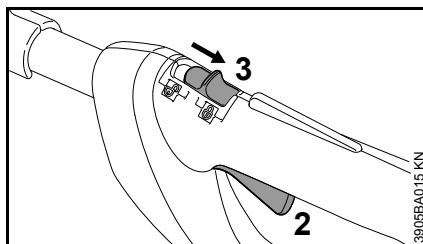

- Razdjelnu polugu (3) postaviti na  – sklopnom polugom (2) se ne može rukovati – uređaj je zatvoren, zaštićen od uklapanja/uključivanja.

Pri stankama u radu i na kraju rada, akumulator izvaditi van iz uređaja.

Akumulator izvaditi van,

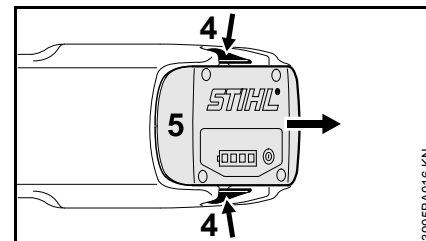

- istovremeno pritiskati obje zaporne poluge (4) – akumulator (5) se odkračunava.
- Akumulator (5) izvaditi van iz kućišta.

Kada se uređaj više neće koristiti, treba ga isključiti/isključiti tako, da nitko ne bude ugrožen.

Uređaj osigurati od neovlaštenog pristupa.

Pohranjivanje/skladištenje uređaja

- razdjelnu polugu postaviti na 
- akumulator izvaditi van,
- temeljito očistiti uređaj
- Uređaj pohraniti/skladištiti na suhom i sigurnom mjestu. Zaštititi od neovlaštenog korišćenja (primjerice od djece).

Poklopac za akumulatorsku komoru

U nekim zemljama se uređaj oprema s poklopcem za akumulatorsku komoru. On štiti akumulatorsku komoru od onečišćenja.

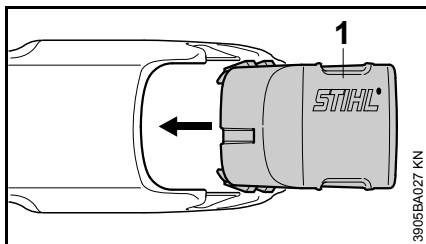

- na kraju rada poklopac (1) gurati u komoru tako dugo, dok se poklopac čujno ne uključi/dok čujno ne uđe u funkciju

Skladištiti akumulator

- Akumulator izvaditi iz uređaja, naime izvaditi van uređaj za punjenje,
- skladištiti u zatvorenim i suhim prostorijama i pohraniti/uskladištiti na sigurnom mjestu. zaštititi od neovlaštenog korišćenja (na primjer od djece), kao i od onečišćenja
- pričuvne akumulate ne skladištiti nekorišćene – upotrebljavati naizmjenice

Radi optimalnog radnog vijeka akumulator skladištiti pri stanju napunjenosti od cca 30 %.

Pohraniti/skladištiti uređaj za punjenje

- akumulator izvaditi van,
- izvući mrežni utikač
- Uređaj za punjenje skladištiti u zatvorenim i suhim prostorijama i pohraniti na sigurnom mjestu. Zaštititi od neovlaštenog korišćenja (na primjer od djece), kao i od onečišćenja.

Obnoviti niti za košnju

STIHL AutoCut C 4-2

Prije obnavljanja niti za košnju (u nastavku zvane "nit") glavi kose obvezno provjeriti istrošenje.



UPOZORENJE

Kada su vidljivi jaki tragovi istrošenja, glava kose se mora kompletno zamijeniti.

Priprema uređaja

- Iskllopiti/isključiti uređaj.
- Razdjelnu polugu postaviti na 
- akumulator izvaditi van,
- motorni uređaj odložiti s glavom kose prema gore.

Rastaviti glavu kose i odstraniti ostatke niti.

U normalnom radu/pogonu se zaliha niti u glavi kose skoro potroši.

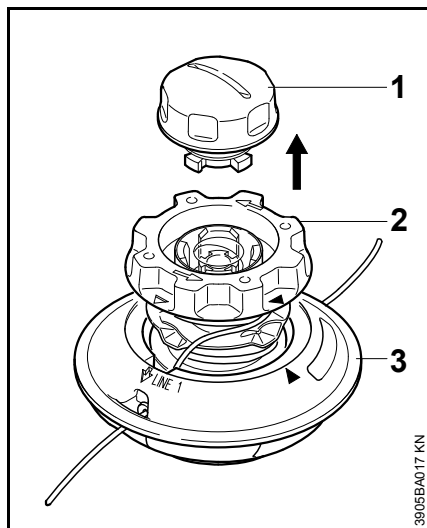

- Fiksirati glavu kose i kapicu (1) zakretati suprotno smjeru kretanja kazaljki na satu tako dugo, dok ne postane moguće, da se ista skinе.
- Skinuti glavu kose
- tijelo svitka (2) izvući iz kućišta svitka (3) i odstraniti ostatke niti.

Sastaviti glavu kose

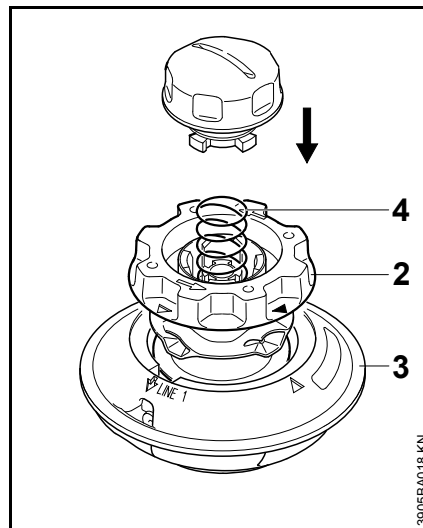

- **prazno** tijelo svitka gurnuti u kućište svitka (3).

Ukoliko bi se dogodilo, da opruga (4) iskoči van:

- oprugu utisnuti do graničnika u tijelo svitka (2).

Obmotati tijelo svitka.

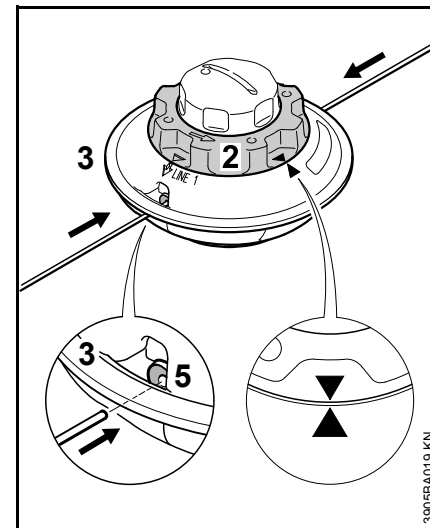

- Upotrebljavati nit s promjerom od 2,0 mm (zelena boja),
- dužinski razmjeriti dvije niti s duljinom od po 2,5 m sa pričuvne role (poseban pribor).
- Tijelo svitka (2) zakretati suprotno kretanju kazaljki na satu tako dugo, dok dva vrha strjelica ne budu pokazivala jedan prema drugom;
- **obje** niti u svakom slučaju s **ravnim** krajevima gurati kroz svaku od čahura (5) do prvog osjetnog otpora u kućište svitka (3) – gurati dalje do graničnika.

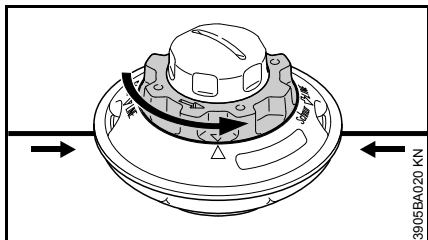

- Fiksirati kućište svitka
- tijelo svitka zakretati tako dugo suprotno smjeru kretanja kazaljki na satu, dok najkraća nit ne bude virila iz glave kose još za cca 10 cm;
- ukoliko je potrebno, dulju nit skratiti na cca 10 cm.

Glava kose je napunjena.

Dograđivanje glave kose

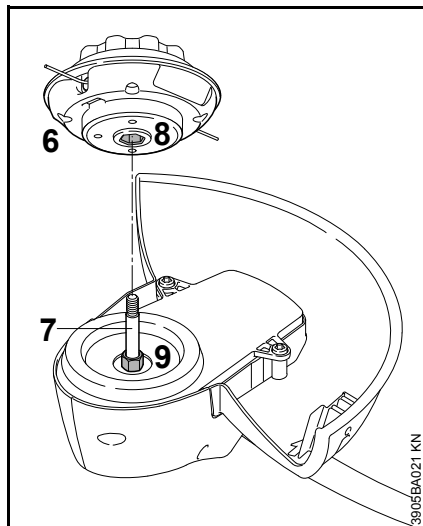

- Gornji dio (6) nataknuti na osovinu (7) – pri tome unutarnji šesterokut (8) nataknuti na šesterokut (9).

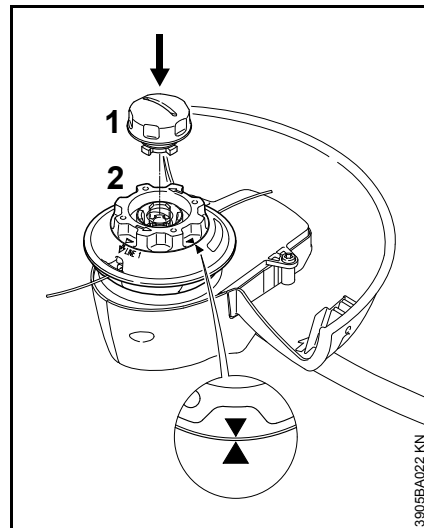

- Tijelo svitka (2) zakretati u smjeru kretanja kazaljki na satu tako dugo, dok dva vrha strjelica ne pokažu jedan prema drugom – tako osigurati tijelo svitka.
- Kapicu (1) gurati u tijelo svitka (2) do uređaja i istovremeno zakretati u smjeru kretanja kazaljki na satu.
- Kapicu (1) zakretati do uređaja i ručno pritegnuti.

Upute za održavanje- i njegu

Podaci se odnose na normalne uvjete primjene. Pri otežanim uvjetima (jaki nanos prašine itd.) i duljeg dnevnog radnog vremena, navedene intervale treba skratiti na odgovarajući način. Prije izvođenja svih radova na uređaju, razdjelnu polugu postaviti na  i akumulator izvaditi van.		prije početka rada	na kraju rada, naime dnevno	jednom tjedno	jednom mjesečno	jednom godišnje	u slučaju kvara/smetnje	u slučaju oštećenja	u slučaju potrebe
Kompletan uređaj	očevid (stanje)	X							
	očistiti		X						
Ručke za posluživanje (razdjelna poluga, zapor sklopne poluge, sklopna poluga)	provjera rada/funkcije	X							
	očistiti		X					X	
Dostupni vijci i matice	naknadno pritegnuti							X	
Akumulator	očevid	X				X	X		
Akumulatorska komora	očistiti	X						X	
	provjera funkcije/rada (izbačaj, akumulator)	X							
Rezni alat (glava kose)	očevid	X							
	zamijeniti						X		
	provjeriti čvrsti dosjed	X							
sigurnosne naljepnice	zamijeniti						X		

Minimiranje istrošenja i izbjegavanje kvarova/šteta

Pridržavanjem navoda iz ovog naputka za korišćenje spriječavate i izbjegavate prekomjerno istrošenje i kvarove na uređaju.

Korišćenje, održavanje i skladištenje uređaja moraju se vršiti tako pažljivo, kao što je opisano u ovom naputku za korišćenje.

Korisnik/poslužitelj je odgovoran za sve kvarove/štete, koje su uzrokovane nevažavanjem uputa o sigurnosti u radu, uputa za posluživanje i održavanje. To osobito vrijedi za:

- vršenje izmjena na proizvodu, koje tvrtka STIHL nije dozvolila
- uporabu alata ili pribora, čija primjena nije dozvoljena, prikladna ili je glede kakvoće manje vrijedna
- uporabu uređaja koja nije u skladu s odredbama
- primjenu uređaja na sportskim- ili natjecateljskim priredbama
- kvarove/štete, nastale kao posljedica daljnjeg korišćenja uređaja s pokvarenim ugradbenim dijelovima

Radovi održavanja

Svi radovi, navedeni u poglavlju "Upute za održavanje- i njegu", moraju se redovito izvršavati. Ukoliko te radove održavanja korisnik/poslužitelj ne može izvršiti sam, nalog za izvedbu treba povjeriti stručnom trgovcu.

STIHL preporučuje, da se radovi održavanja i popravci povjere na izvedbu samo stručnom trgovcu tvrtke STIHL. Stručnim trgovcima tvrtke STIHL se nude redovita školovanja, a tehničke informacije im stoje na raspolaganju.

Ukoliko se propusti izvedba tih radova ili ih se izvrši nestručno, mogu nastati kvarovi/štete, za koje korisnik/poslužitelj sam odgovara. Tu se između ostalog pribraja sljedeće:

- kvarovi/štete na elektromotoru, nastali kao posljedica nepravovremenog ili nedovoljno provedenog održavanja
- kvarovi/štete na uređaju za punjenje, nastale uslijed pogrešnog električnog priključka (napona)
- korozija i ostale posljedične štete/kvarovi na uređaju, nastale kao posljedica nestručnog skladištenja i uporabe
- kvarovi/štete na uređaju, nastali kao posljedica uporabe kvalitativno manje vrijednih pričuvnih dijelova

Dijelovi, podložni istrošenju

Neki dijelovi motornog uređaja podliježu i pri korišćenju u skladu s odredbama normalnom istrošenju i moraju se već prema vrsti i trajanju korišćenja pravovremeno zamijeniti. Tome pripadaju između ostalog:

- rezni alat
- štitnik
- akumulator

Važni ugradbeni dijelovi

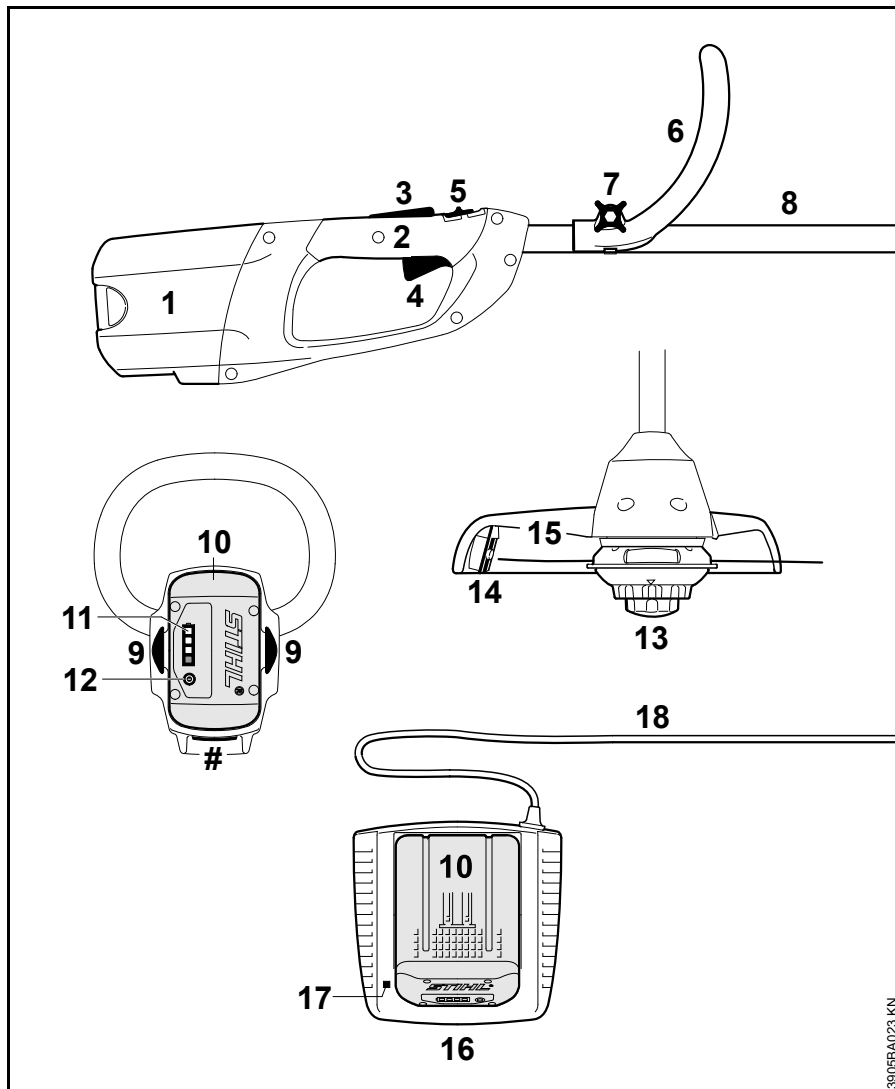

- 1 akumulatorska komora
- 2 ručka za posluživanje
- 3 zapor sklopne poluge
- 4 sklopna poluga
- 5 razdjelna poluga
- 6 stremena ručka
- 7 vijak s pritegom
- 8 držak
- 9 zaporna poluga za zakračunavanje akumulatora
- 10 akumulator
- 11 svjetleće diode (LED) na akumulatoru
- 12 tipka za pritiskanje za aktiviranje svjetlećih dioda (LED) na akumulatoru
- 13 glava kose
- 14 dužinski razmjerivač
- 15 štitnik
- 16 uređaj za punjenje
- 17 svjetleća dioda (LED) na uređaju za punjenje
- 18 priključni vod s mrežnim utikačem
- # broj stroja

3905BA023 KN

Tehnički podaci

Akumulator

Tip: litij-ion
vrsta gradnje: AP, AR

Uređaj smije raditi samo s originalnim akumulatorima tvrtke STIHL.

Vrijeme rada uređaja ovisno je o energetsom kapacitetu akumulatora.

Rezni alat

Promjer reznog kruga:

FSA 65: 300 mm
FSA 85: 350 mm

Duljina

FSA 65: 1530 mm
FSA 85: 1650 mm

Težina

bez akumulatora, s reznim alatom i štitnikom

FSA 65: 2,7 kg
FSA 85: 2,8 kg

Vrijednosti buke- i titranja

Radi određivanja vrijednosti buke- i titranja se uzima u obzir stanje u radu/pogonu s nominalnim najvećim brojem okretaja.

Daljnje navedene podatke za ispunjenje smjernice poslodavca glede vibracija 2002/44/EG pogledati www.stihl.com/vib/

Razina zvučnog tlaka L_p prema EN 786

FSA 65: 75 dB(A)
FSA 85: 77 dB(A)

Razina zvučne snage L_w prema EN 786

FSA 65: 89 dB(A)
FSA 85: 92 dB(A)

Vibraciona vrijednost a_{hv} prema EN 786

	zahvatna ručka, lijevo	zahvatna ručka, desno
FSA 65:	1,3 m/s ²	1,1 m/s ²
FSA 85:	1,4 m/s ²	0,8 m/s ²

Za razinu zvučnog tlaka i za razinu zvučne snage K-faktor iznosi prema RL 2006/42/EG = 2,5 dB(A); za titrajno ubrzanje K-faktor iznosi prema RL 2006/42/EG = 2,0 m/s².

Navedene vrijednosti vibracija mjerene su prema normiranom ispitnom postupku i mogu se primjenjivati radi usporedbe električnih uređaja.

Vibracione (titrajne) vrijednosti koje stvarno nastaju, mogu odstupati od navedenih vrijednosti, ovisno o vrsti primjene.

Navedene vrijednosti vibracija mogu biti upotrebene za jednu od prvih procjena vibracionog opterećenja.

Stvarna vrijednost vibracionog opterećenja mora biti procijenjena. Pri tome se mogu također uzeti u obzir

vremena, u kojima je električni uređaj isklopljen, i takva, u kojima je doduše uklopljen, ali radi bez opterećenja.

Transport

Akumulatori tvrtke STIHL ispunjavaju pretpostavke-uvjete koji su navedeni u priručniku UN-a ST/SG/AC.10/11/Rev.5 dio III, pododsjek/pododlomak 38.3.

Poslužitelj/korisnik može akumulatore tvrtke STIHL pri cestovnom transportu bez daljnjih uporišta istovremeno dovesti do mjesta primjene uređaja.

Sadržani litij ionski akumulatori podliježu odredbama zakona o opasnim tvarima.

Pri slanju putem trećih osoba (npr. zračnih prijevoznika ili otpremnika) potrebno je voditi računa o posebnim zahtjevima u pogledu pakiranja i označavanja.

Prilikom pripreme pošiljke potrebno je uključiti stručnjaka za opasne tvari. Molimo pridržavajte se i eventualnih dodatnih lokalnih propisa.

Akumulator zapakirajte tako da se ne može pomicati u ambalaži.

Za daljnje navedene upute, vezane uz transport, pogledati www.stihl.com/safety-data-sheets

REACH

REACH označava EG-odredbu/propis za registriranje, procjenjivanje i dozvolu primjene/dopuštenje kemikalija.

Obavijesti za ispunjenje REACH (EG)-
odredbe/propisa br. 1907/2006
pogledati www.stihl.com/reach

Odklanjanje kvarova/smetnji u radu/pogonu

Prije vršenja svih radova na uređaju, akumulator izvaditi van iz uređaja.

Smetnja/kvar	Uzrok	Odklanjanje
Stroj pri uključivanju/uklapanju neće proraditi	nema električnog kontakta između uređaja i akumulatora	izvaditi akumulator, izvršiti očevid kontakata i još jednom umetnuti
	Stanje napunjenosti akumulatora je prenisko (1 svjetleća dioda na akumulatoru treperi zeleno)	napuniti akumulator
	Akumulator je previše zagrijan / previše hladan (1 svjetleća dioda na akumulatoru svijetli crveno)	pustiti akumulator da se ohladi / akumulator pri temperaturama od cca 15 °C – 20 °C pošteno pustiti da se zagrije
	Greška u akumulatoru (4 svjetleće diode na akumulatoru trepere crveno)	Akumulator izvaditi iz uređaja i ponovno umetnuti. Uključiti/uklopiti uređaj – ako svjetleće diode još uvijek trepere akumulator je neispravan i mora se zamijeniti.
	Uređaj je previše zagrijan (3 svjetleće diode na akumulatoru svijetle crveno)	Pustiti uređaj da se ohladi
	Elektromagnetska smetnja/kvar ili greška u uređaju (3 svjetleće diode na akumulatoru trepere crveno)	Akumulator izvaditi iz uređaja i ponovno umetnuti. uklopiti/uključiti uređaj – ako svjetleće diode još uvijek svjetlucaju-žmirkaju, uređaj je pokvaren i mora ga provjeriti stručni trgovac ¹⁾
	Vlaga u uređaju i/ili akumulatoru	Osušiti uređaj/akumulator
Uređaj se u radu/pogonu isklapa/isključuje	akumulator ili elektronika uređaja su previše zagrijani	akumulator izvaditi iz uređaja, akumulator i uređaj pustiti da se ohlade
	Električna ili elektromagnetska smetnja/kvar	izvaditi akumulator i još jednom ga umetnuti

Prije vršenja svih radova na uređaju, akumulator izvaditi van iz uređaja.

Smetnja/kvar	Uzrok	Odklanjanje
Vrijeme rada/pogona je previše kratko	akumulator nije u potpunosti napunjen	napuniti akumulator
	Uporaba neprikladne niti za košnju	Zamijeniti nit za košnju
	Radni vijek akumulatora je postignut, odnosno premašen	Akumulator provjeriti ¹⁾ i zamijeniti
Akumulator se pri umetanju zaglavljuje u uređaj/uređaj za punjenje	vodila / kontakti su nečisti	vodila / kontakte oprezno očistiti
Akumulator se ne puni iako svjetleća dioda na uređaju za punjenja svijetli zeleno	Akumulator je previše zagrijan / previše hladan (1 svjetleća dioda na akumulatoru svijetli crveno)	pustiti akumulator da se ohladi / akumulator pri temperaturama od cca 15 °C – 20 °C pošteno pustiti da se zagrije uređaj treba raditi samo u zatvorenim i suhim prostorijama pri okolnim temperaturama od +5 °C do +40 °C
Svjetleća dioda na uređaju za punjenje svjetluca-žmirka crveno	nema električnog kontakta između uređaja za punjenje i akumulatora	izvaditi akumulator i još jednom ga umetnuti
	Greška u akumulatoru (4 svjetleće diode na akumulatoru trepere na cca 5 sekundi crveno)	Akumulator izvaditi iz uređaja i ponovno umetnuti. Uključiti/uklopiti uređaj – ako svjetleće diode još uvijek trepere akumulator je neispravan i mora se zamijeniti.
	Greška u uređaju za punjenje	uređaj za punjenje dati na provjeru stručnom trgovcu ¹⁾

¹⁾ STIHL preporučuje stručnog trgovca tvrtke STIHL.

Upute za vršenje popravaka

Korisnici/poslužitelji ovog uređaja smiju vršiti samo one radove održavanja i njege, koji su opisani u ovom naputku za korišćenje.. Daljnje popravke smiju vršiti samo stručni trgovci.

STIHL preporučuje, da se radovi održavanja i popravci povjere na izvedbu samo STIHL-ovom stručnom trgovcu. STIHL-ovim stručnim trgovcima se nude redovita školovanja, a tehničke informacije im stoje na raspolaganju.

Pri vršenju popravaka ugrađivati samo pričuvne dijelove, čiju primjenu je tvrtka STIHL dozvolila za ovaj motorni uređaj ili tehnički istovrsne dijelove.

Upotrebljavati samo pričuvne dijelove visoke kakvoće. U protivnom može postojati opasnost od nesreća ili kvarova/šteta na uređaju.

STIHL preporučuje uporabu STIHL-ovih originalnih pričuvnih dijelova.

STIHL-ove originalne pričuvne dijelove prepoznaje se po STIHL-ovom kataloškom broju pričuvnog dijela, po oznaci **STIHL** i povremeno po STIHL-ovom znaku za pričuvni dio **G** (na malim dijelovima može stajati samo sam znak).

Zbrinjavanje

Pri zbrinjavanju uvažavati propise o zbrinjavanju, specifične za dotičnu zemlju.

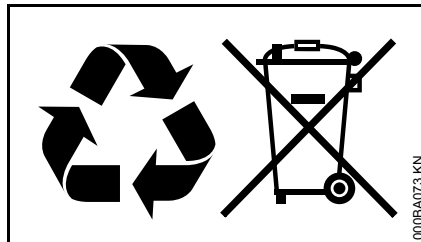

Proizvodi tvrtke STIHL ne pripadaju u kućni otpad. Uređaj STIHL, akumulator, pribor i ambalažu odložite na mjesto za ekološku uporabu.

Aktualne obavijesti glede zbrinjavanja mogu se dobiti kod ovlaštenog distributera tvrtke STIHL.

Primjedbe uz štitnik sluha (zaštitu sluha)

Iz razloga predostrožnosti tvrtka STIHL preporučuje u načelu uporabu sredstava za zaštitu sluha.

Na stroju se ne smije vršiti nikakve izmjene. Izmjene bi mogle uzrokovati povećanje emisije buke i ugrožavanje sigurnosti.

EG- Izjava proizvođača o sukladnosti

ANDREAS STIHL AG & Co. KG
Badstr. 115
D-71336 Waiblingen

potvrđuje da

uređaj: motorna kosa s
akumulatorom
tvornička marka: STIHL
model: FSA 65
FSA 85

serijska identifikacija: 4852

odgovara propisima o prometanju smjernica 2011/65/EU, 2006/42/EG, 2004/108/EG i 2000/14/EG i podudarna je s datumom proizvodnje za u svakom slučaju važeće verzije, a razvijana i izrađena u skladu sa sljedećim normama:

EN 55014-1, EN 55014-2, EN 60335-1, EN 60335-2-91

Pri utvrđivanju izmjerene i zajamčene razine zvučne snage postupano je prema smjernici 2000/14/EG, dodatak VIII, primjenom norme ISO 11094.

Sudionička imenovana služba:

TÜV Rheinland Product Safety GmbH
Am Grauen Stein
D-51105 Köln
(NB 0197)

Izmjerena razina zvučne snage

FSA 65: 89 dB(A)
FSA 85: 92 dB(A)

Zajamčena razina zvučne snage

FSA 65: 91 dB(A)
FSA 85: 94 dB(A)

Tehnička dokumentacija pohranjena je kod:

ANDREAS STIHL AG & Co. KG
Produktzulassung

Godina gradnje i serijski navedeni su na uređaju.

Waiblingen, 20.08.2014

ANDREAS STIHL AG & Co. KG

p.p.



Thomas Elsner

Direktor upravljanja grupama proizvoda

**Adrese****STIHL – Uprava**

ANDREAS STIHL AG & Co. KG
Postfach 1771
71307 Waiblingen

STIHL – Prodaja**NJEMAČKA**

STIHL Vertriebszentrale AG & Co. KG
Robert-Bosch-Straße 13
64807 Dieburg
Telefon: +49 6071 3055358

AUSTRIJA

STIHL Ges.m.b.H.
Fachmarktstraße 7
2334 Vösendorf
Telefon: +43 1 86596370

ŠVICARSKA

STIHL Vertriebs AG
Isenrietstraße 4
8617 Mönchaltorf
Telefon: +41 44 9493030

ČEHOSLOVAČKA REPUBLIKA

Andreas STIHL, spol. s r.o.
Chrlická 753
664 42 Modřice

STIHL – Uvoznici

BOSNA I HERCEGOVINA

UNIKOMERC d. o. o.

Bišće polje bb

88000 Mostar

Telefon: +387 36 352560

Telefaks: +387 36 350536

HRVATSKA

UNIKOMERC - UVOZ d.o.o.

Sjedište:

Amruševa 10, 10000 Zagreb

Prodaja:

Ulica Kneza Ljudevita Posavskog 56,

10410 Velika Gorica

Telefon: +385 1 6370010

Telefaks: +385 1 6221569

TURSKA

SADAL TARIM MAKİNALARI DIŞ

TİCARET A.Ş.

Alsancak Sokak, No:10 I-6 Özel Parsel

34956 Tuzla, İstanbul

Telefon: +90 216 394 00 40

Telefaks: +90 216 394 00 44

Obsah

Vysvětlivky k tomuto návodu k použití	28
Bezpečnostní pokyny a pracovní technika	28
Použití	32
Přípustné kombinace žacího nástroje a ochranného krytu	33
Nastavení kruhové trubkové rukojeti	33
Montáž ochranného zařízení	34
Doseřizování žací struny	34
Elektické připojení nabíječky	35
Akumulátor nabít.	35
LED na akumulátoru	36
LED na nabíječce	38
Zapnutí stroje	38
Vypnutí stroje	39
Skladování stroje	39
Doplňování žací struny	40
Pokyny pro údržbu a ošetřování	43
Jak minimalizovat opotřebení a jak zabránit poškození	44
Důležité konstrukční prvky	45
Technická data	46
Provozní poruchy a jejich odstranění	48
Pokyny pro opravu	50
Likvidace stroje	50
Poznámky k ochraně sluchu	50
Potvrzení výrobce o konformitě CE	51
Adresy	51

Vážená zákaznice, vážený zákazníku,
děkujeme Vám, že jste se rozhodli pro
jakostní výrobek firmy STIHL.

Tento produkt byl vyroben za použití
moderních výrobních technologií a
obsáhlých opatření pro zajištění jakosti.
Snažíme se udělat vše pro to, abyste s
tímto výrobkem byli spokojeni a mohli s
ním bez problémů pracovat.

Pokud budete mít dotazy týkající se
Vašeho stroje, obraťte se laskavě buď
na Vašeho obchodníka či přímo na naši
distribuční společnost.

Váš



Dr. Nikolas Stihl

STIHL®

Tento návod k použití je chráněn autorským zákonem. Veškerá práva zůstávají vyhrazena, zejména právo reprodukce, překladu a zpracování elektronickými systémy.

Vysvětlivky k tomuto návodu k použití

Obrázkové symboly

Veškeré na stroji zobrazené symboly jsou vysvětleny v tomto návodu k použití.

Označení jednotlivých textových pasáží



VAROVÁNÍ

Varování jak před nebezpečím úrazu či poranění osob, tak i před závažnými věcnými škodami.



UPOZORNĚNÍ

Varování před poškozením stroje jako celku či jeho jednotlivých konstrukčních částí.

Další technický vývoj

STIHL se neustále zabývá dalším vývojem veškerých strojů a přístrojů; z tohoto důvodu si musíme vyhradit právo změny objemu dodávek ve tvaru, technice a vybavení.

Z údajů a vyobrazení uvedených v tomto návodu k použití nemohou být proto odvozovány žádné nároky.

Bezpečnostní pokyny a pracovní technika



Dotanková bezpečnostní opatření jsou při práci s tímto strojem nezbytná, protože se pracuje s velmi vysokými otáčkami žacího nástroje.



Ještě před prvním uvedením stroje do provozu si bezpodmínečně přečtete celý návod k použití a bezpečně ho uložte pro pozdější použití. Nedodržování pokynů v návodu k použití může být životu nebezpečné.

Dodržovat specifické bezpečnostní předpisy země, např. příslušných oborových sdružení, úřadů pro bezpečnost práce a pod.

Pokyn pro každého, kdo bude se strojem pracovat poprvé: Buď si nechte ukázat od prodáváče nebo jiné, práce se strojem znalé osoby, jak se s ním bezpečně zachází – nebo se zúčastněte odborného školení.

Nezletilí nesmějí s tímto strojem pracovat – s výjimkou mladistvých nad 16 let, kteří se pod dohledem zaučují.

Děti, zvířata a diváci nepouštět do blízkosti stroje.

Pokud stroj nebude používán, uložit ho tak, aby nikdo nebyl ohrožen. Stroj chránit před použitím nepovolanými osobami.

Uživatel nese vůči jiným osobám zodpovědnost za úrazy a za nebezpečí, ohrožující jejich zdraví či majetek.

Stroj předávat či zapůjčovat pouze těm osobám, které jsou s tímto modelem a jeho obsluhou obeznámeny – a vždy jim zároveň předat i návod k použití.

Práce s hluk produkujícími stroji může být národními či lokálními předpisy časově omezena.

Kdo pracuje s tímto strojem, musí být odpočatý, zdravý a v dobré kondici.

Osoby, které se ze zdravotních důvodů nesmějí namáhat, by se měly předem informovat u lékaře, zda s tímto strojem smějí pracovat.

Po požití alkoholu, reakceschopnost snižujících léků nebo drog se nesmí s tímto strojem pracovat.

Stroj používat pouze k vyžínání trávy a ke kosení divokého plevelu a podobných rostlin.

K jiným účelům stroj nesmí být používán – **hrozí nebezpečí úrazu!**



Akumulátor vyjměte ze stroje při:

- při kontrolních, seřizovacích a čisticích úkonech
- při pracích na řezném nástroji
- při odchodu od stroje
- Při přepravě
- při skladování

- při opravářských a údržbářských úkonech
- při hrozícím nebezpečí a v nouzových případech

Tím se zabrání nechtěnému naskočení motoru.

Používat pouze takové žací nástroje či příslušenství, které jsou firmou STIHL pro tento stroj povoleny či technicky adekvátní díly. V případě dotazů k tomuto tématu se informujte u odborného prodejce. Používat pouze vysokojakostní nástroje či příslušenství. Jinak hrozí eventuální nebezpečí úrazů nebo poškození stroje.

STIHL doporučuje používat originální nástroje a příslušenství značky STIHL. Jsou svými vlastnostmi optimálně přizpůsobeny jak výrobku samotnému, tak i požadavkům uživatele.

Na stroji neprovádět žádné změny – mohlo by to vést k ohrožení bezpečnosti. STIHL vylučuje jakoukoli zodpovědnost a ručení za osobní a věcné škody, způsobené použitím nedovolených adaptérů.

Ochranný kryt stroje nemůže ochránit uživatele před všemi předměty (kameny, sklem, dráty atd.), které mohou být žacím nástrojem odmrštěny. Tyto předměty se mohou libovolně někde odrazit a uživatele zasáhnout.

K čištění stroje nikdy nepoužívat vysokotlaké čističe. Prudký proud vody by mohl poškodit jednotlivé díly stroje.

Stroj nikdy neostříkovat vodou.

Akumulátor

Dbát na informace příbalového lístku nebo návodu k použití akumulátoru STIHL a bezpečně je uložit pro další použití.

Podrobnější bezpečnostní pokyny – viz www.stihl.com/safety-data-sheets

Nabíječka

Dbát na informace v příbalovém lístku nabíječky – bezpečně jej uložit pro další použití.

Oblečení a výstroj

Nosit předpisům odpovídající oblečení a výstroj.



Oblečení musí být účelné a nesmí překážet v pohybu. Těsně přiléhající oděv – pracovní overal, v žádném případě pracovní plášť.

Nikdy nenosit oděvy, které by se mohly zachytit ve dřevě, chrastí nebo v pohybujících se částech stroje. Ani žádné šály, kravaty či šperky a ozdoby. Dlouhé vlasy nenosit rozpuštěné, svázat je a zajistit je (šátkem, čepicí, přílbou atd.).



Nosit pevnou obuv s hrubou, neklouzavou podrážkou.

! VAROVÁNÍ



Ke snížení nebezpečí očních úrazů nosit těsně přiléhající ochranné brýle podle normy EN 166. Dbát na správné nasazení a přilehnutí brýlí.

Nosit ochranu obličeje a dbát na správné a přilehavé nasazení. Ochrana obličeje není dostatečnou ochranou očí.



Nosit robustní pracovní rukavice z odolného materiálu (například kůže).

STIHL nabízí kompletní bezpečnostní program osobního ochranného vybavení.

Při přepravě stroje

Stroj vždy vypněte, zářezovou páčku nastavte na  a akumulátor vyjměte ze stroje – i při přepravě na krátké vzdálenosti. Tím se zabrání nechtěnému naskočení motoru.

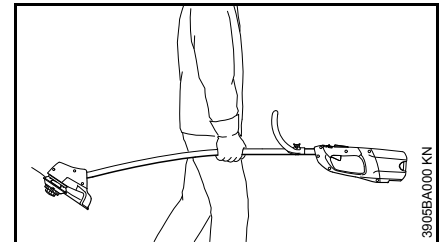

Stroj přenášet vyvážený za trubku.

Ve vozidlech: Stroj zajistit proti převržení a poškození.

Před započítím práce

Provést kontrolu provozní bezpečnosti stroje – dbát na odpovídající kapitoly v návodu k použití:

- Spínač a pojistka spínače musejí být lehko a snadno pohyblivé (zarážková páčka na ) – spínače se po puštění musejí samovolně vrátit do výchozí polohy.
- Kombinace žacího nástroje, ochranného krytu a rukojeti musí být přípustná a všechny díly musejí být správně namontované. Nikdy nepoužívat žádné kovové řezné/žací nástroje – **hrozí nebezpečí úrazu!**
- Zkontrolovat správnou montáž, pevné usazení a bezvadný stav žacího nástroje.
- Zkontrolovat ochranná zařízení (např. ochranný kryt pro žací nástroj), nejsou-li poškozená či opotřebovaná. Poškozené díly vyměnit. Stroj nikdy neprovozovat s poškozeným ochranným krytem.
- Na ovládacích a bezpečnostních zařízeních neprovádět žádné změny.
- Rukojeti musejí být čisté a suché, beze stop oleje či nečistot – je to důležité pro bezpečné vedení stroje.
- Zkontrolujte, zda se na kontaktech v šachtě stroje pro vsazení akumulátoru nenacházejí žádné cizí předměty

- Akumulátor správně nasadíte – musí slyšitelně zapadnout
- nepoužívejte vadné nebo zdeformované akumulátory

Stroj smí být provozován pouze v provozně bezpečném stavu – **hrozí nebezpečí úrazu!**

Při zapnutí stroje se žací nástroj nesmí dotýkat žádných předmětů ani země.



Vyhnut se kontaktu s řezným/žacím nástrojem – **hrozí nebezpečí úrazu!**



Po vypnutí motoru běží žací nástroj ještě krátce dále – **doběhový efekt!**

Jak stroj držet a vést

Stroj držet vždy pevně oběma rukama za rukojeti. Dbát vždy na pevný a bezpečný postoj.

Praváci

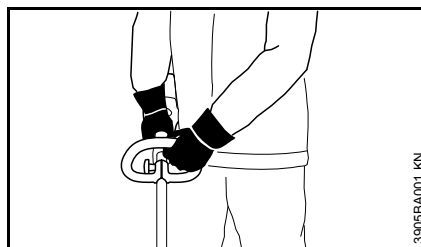

Levá ruka je na kruhové trubkové rukojeti, pravá ruka je na ovládací rukojeti.

Leváci

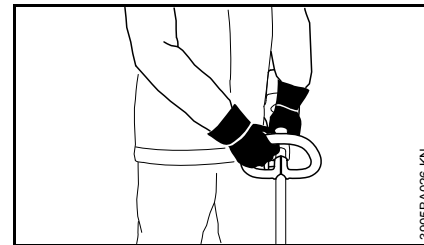

Pravá ruka je na kruhové trubkové rukojeti, levá ruka je na ovládací rukojeti.

Při práci

Při hrozcím nebezpečí nebo v případě nouze stroj okamžitě vypněte, aretační páčku nastavte na  a vyjměte akumulátor.

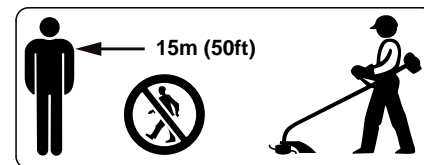

V širokém okruhu kolem místa použití může dojít ke vzniku nebezpečí úrazu odmrštěnými předměty, proto se v okruhu 15 m nesmí zdržovat žádná další osoba. Tento odstup zachovávat i k věcem (vozidlům, oknům) – **hrozí hmotné škody!** Ani ve vzdálenosti větší než 15 m není možno vyloučit ohrožení.



Nikdy se strojem nepracovat za deště, ani v mokřem či velmi vlhkém prostředí – hnací motor není vodotěsný.

Stroj nikdy nenechávat venku na dešti.
Nikdy nekosit mokrou trávu.

Pozor při náledí, v mokru, na sněhu, na svazích nebo na nerovném terénu atd. – **hrozí nebezpečí uklouznutí!**

Dbát na překážky: pařezy, kořeny – **hrozí nebezpečí zakopnutí!**

Práci včas přerušovat přestávkami, aby se zabránilo stavu únavy a vyčerpání – **hrozí nebezpečí úrazu!**

Pracovat klidně a s rozvahou – pouze za dobrých světelných podmínek a při dobré viditelnosti. Prozíravostí při práci vyloučit jakékoli ohrožení jiných osob.

Pokud byl stroj vystaven námaze neodpovídající jeho určení (např. působení hrubého násilí při úderu či pádu), je bezpodmínečně nutné před dalším provozem důkladně zkontrolovat stav provozní bezpečnosti – viz také "Před započetím práce". Zkontrolovat zejména funkčnost bezpečnostních zařízení. Stroje, jejichž funkční bezpečnost již není zaručena, nesmějí být v žádném případě dále používány. V nejasných případech vyhledat odborného prodejce.



Nikdy nepracovat bez pro stroj a řezný/žací nástroj vhodného ochranného krytu – **hrozí nebezpečí úrazu** odmrštěvanými předměty!



Zkontrolovat terén: pevné předměty – kameny, kovové díly atd. mohou být vymrštěny i dále než 15 m – **hrozí nebezpečí úrazu!** – a mohly by způsobit poškození řezného/žacího nástroje a okolních věcí (např. parkujících automobilů, okenního skla) – hrozí hmotné škody.

Na nepřehledných, hustě porostlých terénech pracovat obzvláště opatrně.

Prach rozvířený během práce může být zdraví škodlivý. V případě vzniku prachu nosit ochrannou masku proti prachu.

Před opuštěním stroje: vypněte stroj, aretační páčku nastavte na  a vyjměte akumulátor.

V pravidelných, krátkých časových intervalech provádět kontrolu řezného/žacího nástroje a při znatelných změnách provést kontrolu okamžitě:

- Stroj vypněte, aretační páčku nastavte na , počkejte, až se žací nástroj zastaví, vyjměte akumulátor.
- Zkontrolovat jeho stav a pevné upnutí, dbát na praskliny.

Upínací zařízení pro řezné/žací nástroje v pravidelných časových intervalech čistit od trávy či houští – odstranit ucpání v prostoru řezného/žacího nástroje nebo ochranného krytu.

Pro výměnu žacího nástroje vypněte stroj, aretační páčku nastavte na  a vyjměte akumulátor. Nechtěným, samovolným naskočením motoru **hrozí nebezpečí úrazu!**

Poškozené nebo naprasklé žací nástroje nikdy nepoužívat dál, nikdy je neopravovat.

Částičky či úlomky se mohou uvolnit a velkou rychlostí zasáhnout pracovníka či třetí osoby – **hrozí nebezpečí nejtěžších úrazů!**

Používat zásadně jen ochranný kryt s předpisově namontovaným nožem, ten zajišťuje omezení žací struny na přípustnou délku.

Po skončení práce

Stroj očistit od prachu a nečistot – nepoužívat žádné tuky rozpouštějící prostředky.

Žací hlavu a ochranný kryt neostříkovat vodou, ani je do vody neponořovat – hnací motor nacházející se v bloku motoru a řídicí elektronika by mohly být vnikající vodou poškozeny.

Vibrace

Tento stroj se vyznačuje nízkou vibrační zátěží rukou.

Přesto se uživatelům doporučuje lékařská prohlídka pokud by v ojedinělých případech existovalo podezření na poruchy prokrvení rukou (např. svědění v prstech).

Pokyny pro údržbu a opravy

Před veškerými opravářskými a údržbářskými úkony přestavit páčku do polohy  a akumulátor ze stroje vyjmout. Tím se zabrání nechtěnému naskočení motoru.

Na stroji provádět pravidelnou údržbu. Provádět pouze takové údržbářské a opravářské úkony, které jsou popsány v návodu k použití. Veškeré ostatní práce nechat provést u odborného prodejce.

STIHL doporučuje nechat provádět údržbářské a opravářské úkony pouze u autorizovaného, odborného prodejce výrobků STIHL. Autorizovaným odborným prodejcem výrobků STIHL jsou pravidelně nabízena odborná školení a k jejich dispozici jsou dodávány Technické informace.

Používat pouze vysokojakostní náhradní díly. Jinak hrozí eventuální nebezpečí úrazů nebo poškození stroje. V případě dotazů k tomuto tématu se informujte u odborného prodejce.

STIHL doporučuje používat originální náhradní díly STIHL. Jsou svými vlastnostmi optimálně přizpůsobeny jak stroji, tak i požadavkům uživatele.

Na stroji neprovádět žádné změny – mohla by tím být ohrožena vaše bezpečnost – **hrozí nebezpečí úrazu!**

U elektrických kontaktů, připojovacího kabelu a elektrické vidlice nabíječky pravidelně kontrolovat nezávadný stav izolace a příznaky stárnutí (lámavost).

Elektrické konstrukční díly jako např. připojovací kabel nabíječky smějí být opravovány resp. vyměňovány pouze odborným elektrotechnickým personálem.

Plastové díly čistit kusem látky. Agresivní čisticí prostředky mohou plast poškodit.

Zkontrolovat pevné utažení připevňovacích šroubů na ochranných zařízeních a na žacím nástroji, v případě potřeby je pevně dotáhnout.

Chladicí žebra v bloku motoru v případě potřeby vyčistit.

Vodící drážky akumulátoru udržovat v čistém stavu – v případě potřeby je vyčistit.

Stroj skladovat v suchém prostoru, se zářezovou páčkou nastavenou na  a jenom s vyjmutým akumulátorem.

Použití

Kosení



- Stroj uchopit oběma rukama – jedna ruka je na ovládací rukojeti – druhá ruka na rámu kruhové trubkové rukojeti.
- Stát rovně – stroj nezdržet křečovitě.
- Řezný/žací nástroj se nesmí dotýkat žádných předmětů ani země.
- Strojem pohybovat pravidelně sem a tam.
- Vzdálenost žací struny od travnaté plochy určuje výšku kosení.
- Vyhnout se kontaktu s ploty, zdmi, kameny atd. – vede to ke zvýšenému opotřebení.

Práce s distančním kusem

Distanční kus je součástí dodávky pouze u modelu FSA 85. Pro FSA 65 je distanční kus k dostání jako zvláštní příslušenství.

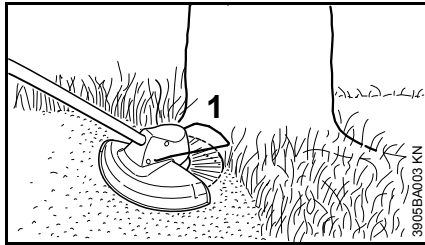

Distanční kus (1)

- omezuje pracovní prostor žací struny
- při kosení skýtá ochranu před poškozením rotující žací strunou (např. stromové kůry)

! VAROVÁNÍ

Žací hlava může ještě po vypnutí stroje dobíhat – distanční kus přestavovat teprve po úplném zastavení žací hlavy a nikdy ho nepřestavovat nohou.

Likvidace

- Pokosený materiál neházet do domácího odpadu, lze jej kompostovat.

Přípustné kombinace žacího nástroje a ochranného krytu

Žací nástroj

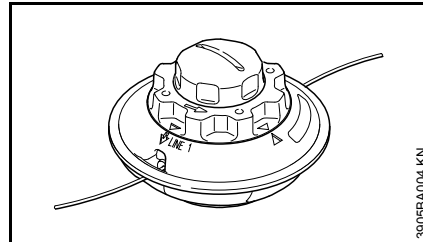

Stroj se od výrobce expeduje s namontovanou žací hlavou AutoCut C 4-2. Z bezpečnostních důvodů se akumulátorový vyžinač nesmí osazovat žádnými jinými reznými/žacími nástroji.

Ochranný kryt

Součástí dodávky stroje je k němu příslušný ochranný kryt. Na stroj montovat pouze tento ochranný kryt – montáž jiných ochranných krytů není přípustná. Další pokyny a odkazy – viz "Montáž ochranného zařízení".

Nastavení kruhové trubkové rukojeti

Při dodávce nového stroje je kruhová trubková rukojeť již namontovaná, musí se s ní však ještě patřičně otočit a potřebně ji vyrovnat.

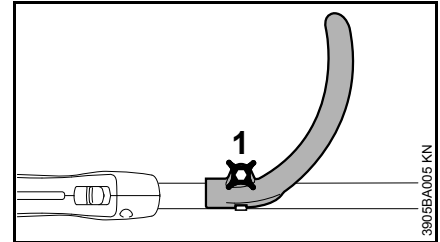

- Roubíkový šroub (1) na rukojeti povolit.

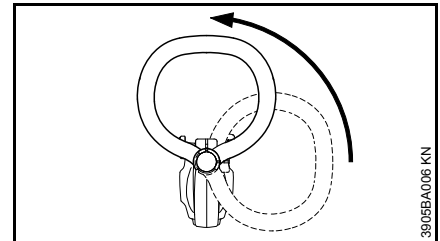

- Rukojeť otáčením vysunout po tyči nahoru.

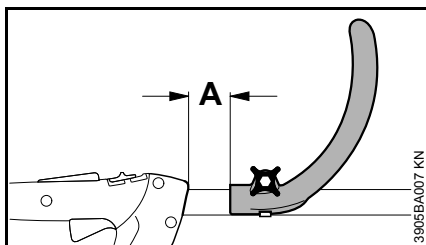

Změnou vzdálenosti (A) lze rukojeť uvést do nejvýhodnější polohy jak pro uživatele stroje, tak i pro daný pracovní záměr.

Doporučení: vzdálenost (A) = cca. 10 cm.

- Rukojeť posunout do požadované polohy.
- Šroub poté pevně utáhnout tak, aby se rukojeť na tyči ani silou nemohla otočit.

Montáž ochranného zařízení

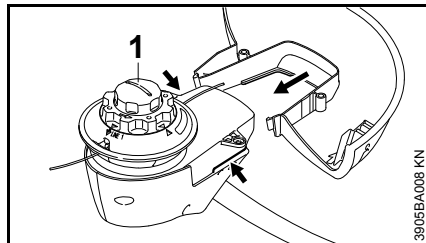

- Stroj musí být vždy v takové poloze, aby žací hlava (1) směřovala nahoru.

Blok motoru na konci tyče je opatřen vodíci drážkami (šipky) pro fixaci ochranného krytu.

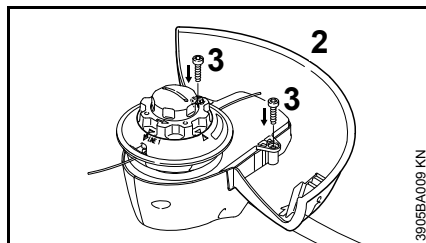

- Ochranný kryt (2) zasunout až na doraz do vodících drážek na bloku motoru.
- Dorazové šrouby (3) zašroubovat a pevně utáhnout.

Doseřizování žací struny

Doseřizování žací struny

- Běžící žací hlavu držet paralelně nad travnatou plochou – krátce ji přitisknout k zemi – struna se tím cca. 3 cm doseřídí.

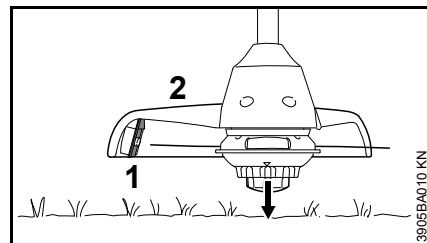

Nožem (1) na ochranném krytu (2) se příliš dlouhé žací struny zkracují na optimální délku – z toho důvodu se vyhněte několikanásobnému přitisknutí k zemi.

Struna se doseřídí pouze v případě, že obě žací struny jsou minimálně 2,5 cm dlouhé.

Pokud je žací struna kratší než 2,5 cm:

- Stroj vypnout.
- Zarážkovou páčku nastavit na  a akumulátor vyjmout ze stroje.
- Stroj převrátit.
- Krytku na pouzdru cívky zamáčknout až na doraz.
- Konce strun vytáhnout ze strunové cívky.

Pokud již v cívce není žádná struna, žací strunu obnovit – viz "Obnovení žací struny".

Elektrické připojení nabíječky

Síťové napětí musí být stejné jako provozní napětí.

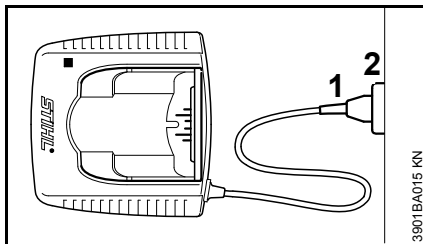

- Elektrickou vidlici (1) zastrčit do zásuvky (2).

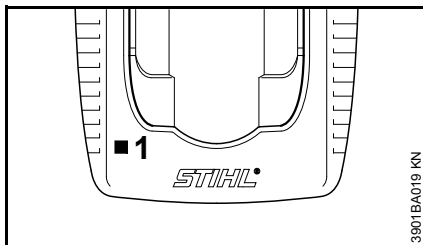

Po připojení nabíječky na elektrickou síť proběhne samovolný autotest. Během tohoto procesu se světelná dioda (1) na nabíječce rozsvítí na cca. 1 vteřinu zeleně, potom červeně a poté opět zhasne.

Akumulátor nabít.

Při expedici není akumulátor zcela nabitý.

Doporučuje se akumulátor před prvním uvedením do provozu zcela nabít.

- Nabíječku připojte na elektrickou síť – síťové napětí a provozní napětí nabíječky musí být stejné – viz "Připojení nabíječky na elektrickou síť".

Nabíječku provozujte pouze v uzavřených a suchých místnostech při okolních teplotách +5 °C až +40 °C (41° F až 104° F).

Nabíjejte jen suché akumulátory. Mokrý akumulátor nechte před nabíjením uschnout.

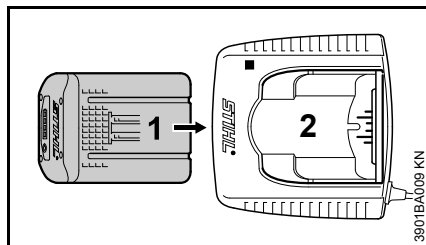

- Akumulátor (1) zasunout do nabíječky (2) až k prvnímu znatelnému odporu – poté ho až na doraz zamáčknout.

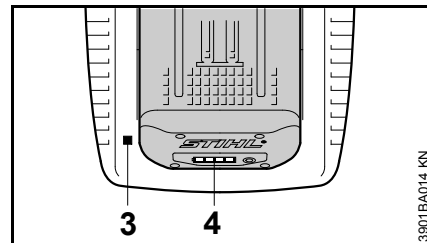

Po vsazení akumulátoru se rozsvítí LED (3) na nabíječce – viz "LED na nabíječce".

Nabíjecí postup začne, jakmile LED (4) na akumulátoru svítí zeleně – viz "LED na akumulátoru".

Délka nabíjení závisí na různých ovlivňujících faktorech, jako je stav akumulátoru, okolní teplota atd. a může se proto lišit od uvedených nabíjecích časů.

Během práce se akumulátor ve stroji zahřívá. Pokud se do nabíječky vsadí teplý akumulátor, může být před nabíjením nutné, aby vychladl. Proces nabíjení začne teprve ve chvíli, kdy je akumulátor vychladlý. Délka doby nabíjení se může prodloužit o dobu chlazení.

Během procesu nabíjení se akumulátor a nabíječka zahřívají.

Nabíječky AL 300, AL 500

Nabíječka AL 300 a AL 500 je vybavena ventilátorem pro chlazení akumulátoru.

Nabíječka AL 100

Nabíječka AL 100 čeká s nabíjením až akumulátor sám vychladne. Ochlazení akumulátoru probíhá přenosem tepla do okolního vzduchu.

Konec procesu nabíjení

Jakmile je akumulátor úplně nabitý, nabíječka se automaticky vypne. K tomu:

- zhasnou LED na akumulátoru
- zhasne LED na nabíječce
- ventilátor nabíječky se vypne (pokud se v nabíječce nachází)

Nabitý akumulátor po ukončení nabíjení z nabíječky vyjmout.



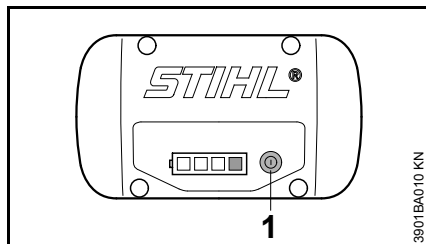

LED na akumulátoru

Čtyři LED indikují stav nabití akumulátoru a problémy na akumulátoru nebo na stroji.



- K aktivaci této indikace stisknout tlačítko (1) – světelná indikace se po 5 vteřinách samostatně vypne.

LED mohou svítit resp. blikat zeleně nebo červeně.

-  LED svítí trvale zeleně.
-  LED bliká zeleně.
-  LED svítí trvale červeně.
-  LED bliká červeně.

Při nabíjení

LED indikují trvalým svícením nebo blikáním průběh nabíjení.

Při nabíjení je momentálně dosažená kapacita indikována zeleně blikající LED.

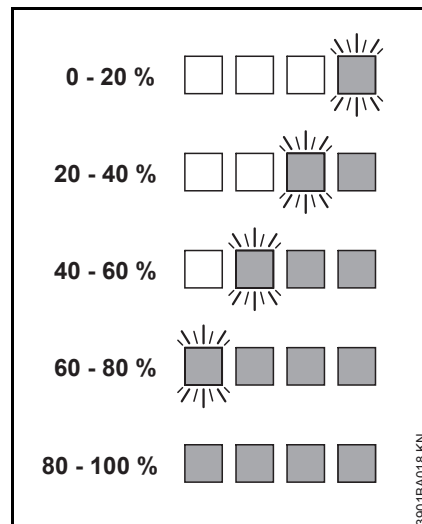

Je-li proces nabíjení ukončen, LED na akumulátoru se automaticky vypnou.

Pokud LED na akumulátoru svítí nebo blikají červeně – viz "Když trvale svítí/blikají červené LED".

Při práci

Zelené LED indikují trvalým svícením nebo blikáním stav nabití.

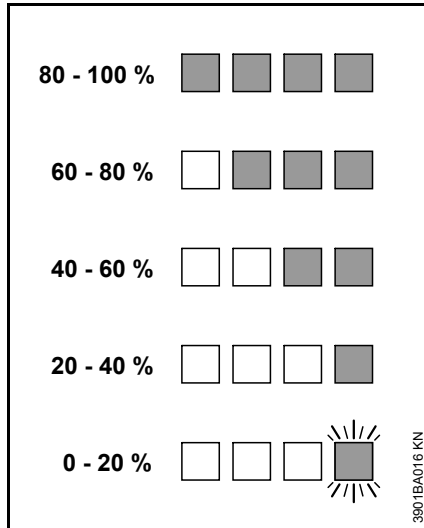

Pokud LED na akumulátoru svítí nebo blikají červeně – viz "Když trvale svítí/blikají červené LED".

Když trvale svítí/blikají červené LED

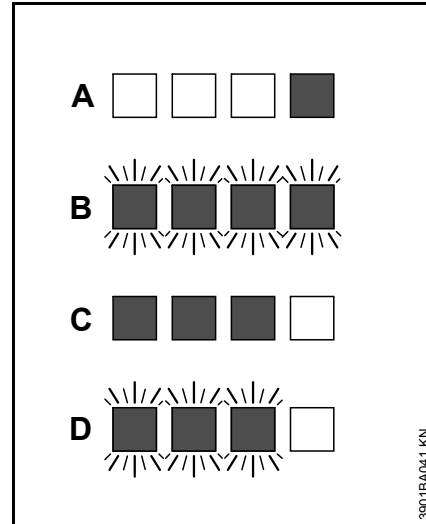

A	1 LED svítí trvale červeně:	Akumulátor je příliš teplý ^{1) 2)} /příliš studený ¹⁾
B	4 LED blikají červeně:	Funkční závada na akumulátoru ³⁾
C	3 LED svítí trvale červeně:	Stroj je příliš teplý – nechat ho vychladnout
D	3 LED blikají červeně:	funkční porucha v přístroji ⁴⁾

- 1) Při nabíjení: Po ochlazení/zahřátí akumulátoru se proces nabíjení nastartuje automaticky.
- 2) Při práci: Stroj se vypíná – akumulátor nechte po určitou dobu vychladnout, k tomu případně vyjměte akumulátor ze stroje.

- 3) Elektromagnetická porucha nebo defektní stav. Akumulátor vyjměte ze stroje a opět ho vložte. Stroj zapnout – pokud LED stále ještě blikají, je akumulátor defektní a je třeba ho vyměnit.
- 4) Elektromagnetická porucha nebo defektní stav. Akumulátor vyjměte ze stroje. Kontakty v akumulátorové šachtě zbavte nečistot tupým předmětem. Akumulátor opět nasadte. Zapněte stroj – pokud LED stále ještě blikají, není funkce stroje správná a je třeba ho nechat zkontrolovat odborným prodejcem – STIHL doporučuje odborného prodejce výrobků STIHL.

LED na nabíječe

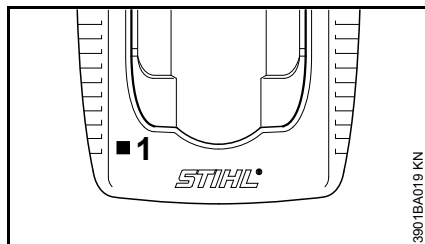

LED (1) na nabíječe může trvale zeleně svítit nebo červeně blikat.

Zelené trvalé světlo ...

... může mít níže uvedené významy:

Akumulátor

- se nabíjí
- je příliš teplý a musí se před nabíjením zchladit

Viz také "LED na akumulátoru"

Zelená LED na nabíječe zhasne, jakmile je akumulátor zcela nabitý.

Červené blikání ...

... může mít níže uvedené významy:

- mezi akumulátorem a nabíječkou neexistuje žádný elektrický kontakt – akumulátor vyjměte a opět vložte
- Funkční závada na akumulátoru – viz také "LED na akumulátoru"
- funkční porucha na nabíječe – nechat provést kontrolu odborným prodejcem. STIHL doporučuje odborné prodejce výrobků STIHL.

Zapnutí stroje

Při expedici není akumulátor zcela nabitý.

Doporučuje se akumulátor před prvním uvedením do provozu zcela nabít.

- Před vsazením akumulátoru případně odstranit víko šachty pro akumulátor, k tomu zároveň stisknout obě aretační páčky – víko je tím deblokováno – a víko vyjmout.

Vsazení akumulátoru

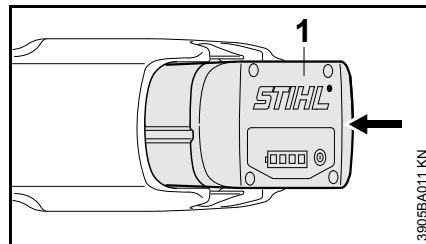



- Akumulátor (1) vsadit do šachty stroje – akumulátor vklouzne do šachty – lehce na něj zatlačit, až se slyšitelně zaaretuje – akumulátor musí lícovat s horní hranou skříňe.

Stroj zapnout.

- Zaujmout bezpečný a pevný postoj.
- Stát rovně – stroj nedržet křečovitě.

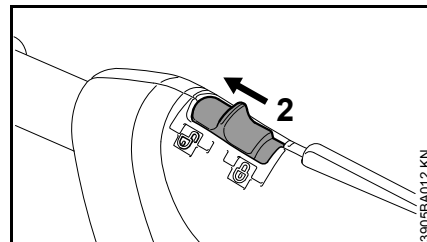
- Žací nástroj se nesmí dotýkat žádných předmětů ani země.
- Stroj uchopit oběma rukama – jedna ruka je na ovládací rukojeti – druhá ruka na rámu kruhové trubkové rukojeti.



- Stroj deblokovat, za tím účelem nastavit zářezkovou páčku (2) na .

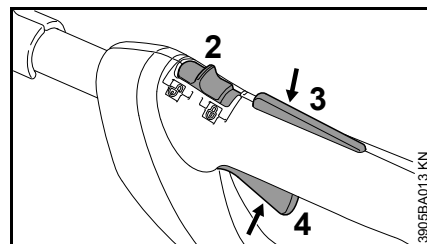

- Stisknout zároveň pojistku spínače (3) a spínač (4) a stisknuté je držet.

Motor běží jenom když je zářezková páčka (2) nastavená na  a pojistka spínače (3) a spínač (4) jsou zároveň zaktivované.

Spínač

Otáčky motoru lze řídit pomocí spínače. Se stoupající silou stisku spínače se otáčky zvyšují (jenom u FSA 85).

Vypnutí stroje

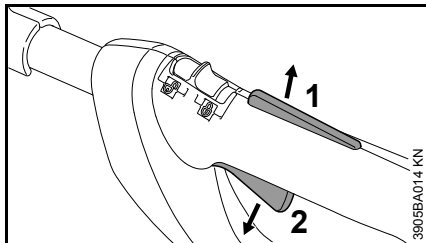

- Pojistku spínače (1) a spínač (2) pustit.

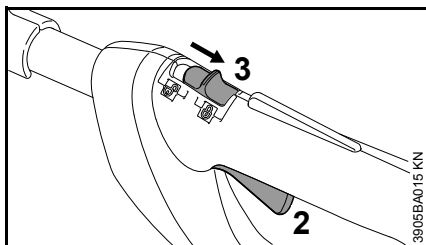

- Zarážkovou páčku (3) nastavit na – spínač (2) nemůže být zaktivován – motor je zablokován proti zapnutí.

Během přestávek a při skončení práce akumulátor vždy ze stroje vyjmout.

Vyjmutí akumulátoru

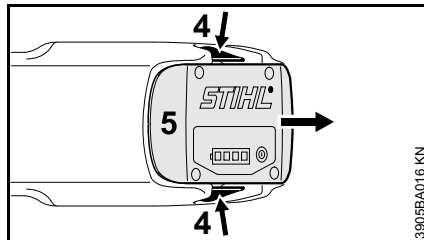

- Obě aretační páčky (4) zároveň stisknout – akumulátor (5) je tím deblokován.
- Akumulátor (5) vyjmout ze skříně stroje.

Pokud stroj nebude používán, uložit ho tak, aby nikdo nebyl ohrožen.

Stroj chránit před použitím nepovolanými osobami.

Skladování stroje

- Zarážkovou páčku nastavit na .
- Vyjmout akumulátor.
- Stroj důkladně vyčistit.
- Stroj uskladnit na suchém a bezpečném místě. Chránit před použitím nepovolanými osobami (např. dětmi).

Víko pro akumulátorovou šachtu

V některých zemích je stroj vybaven víkem pro akumulátorovou šachtu. Toto víko chrání akumulátorovou šachtu před znečištěním.

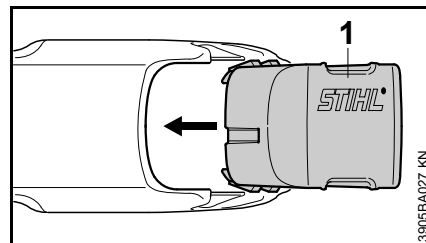

- Po skončení práce víko (1) vsunout do šachty tak, až se slyšitelně zaaretuje.

Skladování akumulátoru

- Akumulátor vyjmout ze stroje resp. z nabíječky.
- Skladovat v uzavřených a suchých prostorách a na bezpečném místě. Chránit před použitím nepovolanými osobami (např. dětmi) a před znečištěním.
- Rezervní akumulátory nikdy neskladovat bez pracovního využití – používat je střídavě.

Pro optimální dobu životnosti akumulátoru skladovat jej ve stavu nabití cca. 30 %.

Skladování nabíječky

- Vyjmout akumulátor.
- Vytáhnout elektrickou vidlici ze sítě.
- Nabíječku skladovat v uzavřených a suchých prostorách a na bezpečném místě. Chránit před použitím nepovolanými osobami (např. dětmi) a před znečištěním.

Doplňování žací struny

STIHL AutoCut C 4-2

Před doplněním žací struny (dále jen "struna") bezpodmínečně zkontrolovat stav opotřebení žací hlavy.

! VAROVÁNÍ

Pokud jsou viditelné silné stopy opotřebení, musí být kompletně vyměněna celá žací hlava.

Příprava stroje

- Stroj vypnout.
- Zarážkovou páčku nastavit na .
- Vyjmout akumulátor.
- Stroj položit na zem žací hlavou směřující nahoru.

Žací hlavu demontovat a zbytky struny odstranit.

Při běžném provozu dochází k téměř kompletnímu spotřebování žací struny v zásobníku žací hlavy.

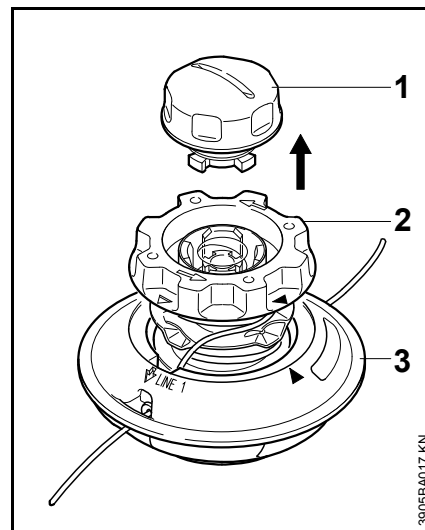

- Žací hlavu pevně přidržet a krytkou (1) tak dlouho otáčet v protisměru chodu hodinových ručiček, až je možné ji sejmut.
- Žací hlavu sejmut.
- Cívku (2) vytáhnout z pouzdra cívky (3) a zbytky struny odstranit.

Smontování žací hlavy

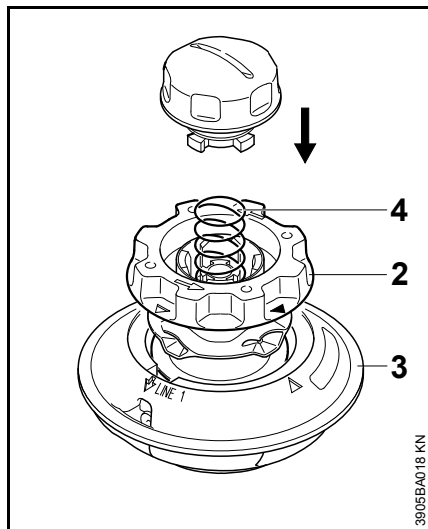

- Prázdnou cívkou vsunout do pouzdra cívkou (3).

Pokud pružina (4) vyskočila:

- Pružinu zamáčknout až na doraz do cívkou (2).

Navinutí struny na cívkou

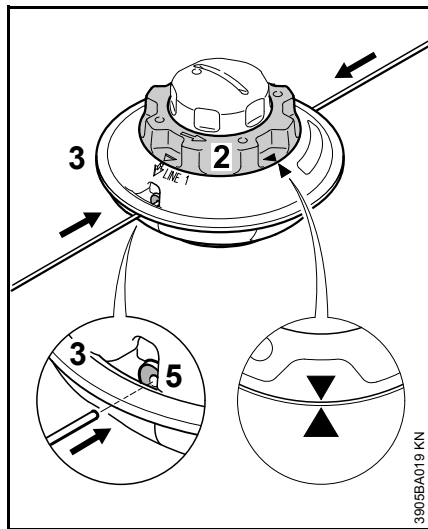

- K tomu použít strunu o průměru 2,0 mm (zelená barva).
- Ze svitku náhradní struny (zvláštní příslušenství) odříznout dvě struny, každá je 2,5 m dlouhá.
- Cívkou (2) otáčet v protisměru chodu hodinových ručiček tak daleko, až špičky obou šipek směřují k sobě.
- Každou z obou strun prosunout vždy rovným koncem skrze patřičnou objímku (5) až k prvnímu znatelnému odporu do pouzdra cívkou (3) – poté je zasunout dále až na doraz.

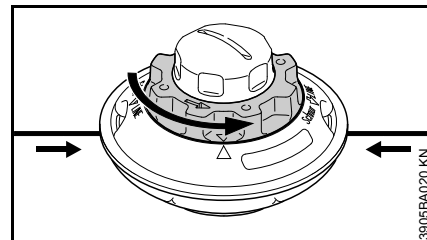

- Pouzdro cívkou pevně držet.
- Cívkou otáčet v protisměru chodu hodinových ručiček tak dlouho, až nejkratší struna vyčnívá ještě cca. 10 cm z žací hlavy.
- V případě potřeby delší strunu zkrátit na cca. 10 cm.

Žací hlava je nyní naplněna strunou.

Montáž žací hlavy

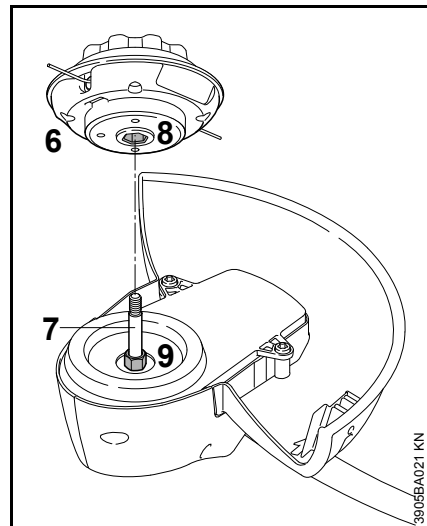

- Vrchí část (6) nasunout na hřídel (7) – přitom nastrčit vnitřní šestihran (8) na šestihran (9).

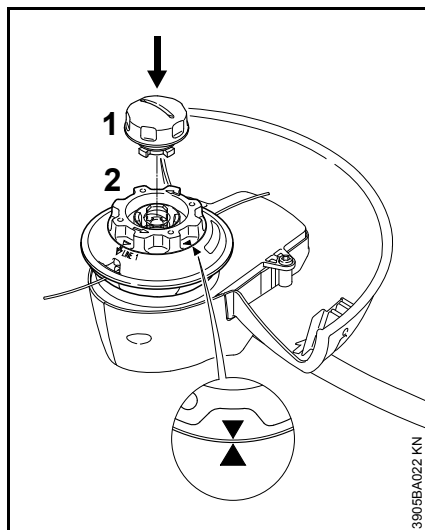

- Cívku (2) tak daleko otáčet ve směru chodu hodinových ručiček, až špičky obou šipek směřují k sobě – tím se cívka zajistí.
- Krytku (1) vsunout do cívky (2), až na doraz ji zamáčknout a zároveň jí otáčet ve směru chodu hodinových ručiček.
- Krytkou (1) otočit až na doraz a rukou ji pak pevně utáhnout.

Pokyny pro údržbu a ošetřování

Následující údaje se vztahují na běžné pracovní podmínky. Při ztížených podmínkách (velký výskyt prachu atd.) a v případě delší denní pracovní doby se musejí uvedené intervaly odpovídajícím zkrátit.									
Před veškerými pracovními úkony na stroji nastavit zarážkovou páčku na  a akumulátor vyjmout.		před započetím práce	po ukončení práce resp. denně	týdně	měsíčně	ročně	při poruše	při poškození	podle potřeby
Kompletní stroj	optická kontrola (stav)	X							
	vyčistit		X						
Ovládací rukojeti (zarážková páčka, pojistka spínače, spínač)	funkční kontrola	X							
	vyčistit		X						X
Přístupné šrouby a matice	dotáhnout								X
Akumulátor	optická kontrola	X					X	X	
Šachta pro akumulátor	vyčistit	X							X
	funkční kontrola (vysunutí akumulátoru)	X							
Žací nástroj (žací hlava)	optická kontrola	X							
	vyměnit							X	
	zkontrolovat pevné upnutí	X							
Bezpečnostní nálepka	vyměnit							X	

Jak minimalizovat opotřebení a jak zabránit poškození

Dodržením údajů tohoto návodu k použití se zabrání přílišnému opotřebení a poškození stroje.

Použití, údržbu a skladování stroje je bezpodmínečně nutné provádět pečlivě tak, jak je popsáno v tomto návodu k použití.

Za veškeré škody, které budou způsobeny nedodržením bezpečnostních předpisů a pokynů pro obsluhu a údržbu, nese odpovědnost sám uživatel. Toto platí speciálně pro níže uvedené případy:

- firmou STIHL nepovolené změny provedené na výrobku
- použití nástrojů nebo příslušenství, které nejsou pro stroj povoleny, nejsou vhodné nebo jsou provedeny v méněhodnotné kvalitě
- účelu stroje neodpovídajícímu použití
- použití stroje při sportovních a soutěžních akcích
- škody, vzniklé následkem dalšího použití stroje s poškozenými konstrukčními díly

Údržbářské úkony

Veškeré, v kapitole "Pokyny pro údržbu a ošetřování" uvedené úkony musejí být prováděny pravidelně. Pokud tyto úkony nemůže provést sám uživatel, musí jimi být pověřen odborný prodejce.

STIHL doporučuje nechat provádět údržbářské a opravářské úkony pouze u autorizovaného, odborného prodejce výrobků STIHL. Autorizovaným odborným prodejcům výrobků STIHL jsou pravidelně nabízena odborná školení a k jejich dispozici jsou dodávány Technické informace.

V případě neprovedení nebo při neodborném provedení těchto úkonů může dojít ke škodám na stroji, za které nese zodpovědnost pouze sám uživatel. Jedná se mezi jiným o:

- škody na elektromotoru v důsledku pozdě či nedostatečně provedené údržby
- škody na nabíječce vzniklé nesprávným připojením na elektrickou síť (nesprávným napětím)
- korozní a jiné následné škody na stroji, akumulátoru a nabíječce způsobené v důsledku neodborného skladování a použití
- škody na stroji způsobené použitím náhradních dílů pořádné kvality

Součásti podléhající rychlému opotřebení

Některé díly stroje podléhají i při předpisům a určení odpovídajícímu používání přirozenému opotřebení a v závislosti na druhu a délce použití je třeba tyto díly včas vyměnit. Jedná se mimo jiné o:

- Žací nástroj
- Ochranný kryt
- Akumulátor

Důležité konstrukční prvky

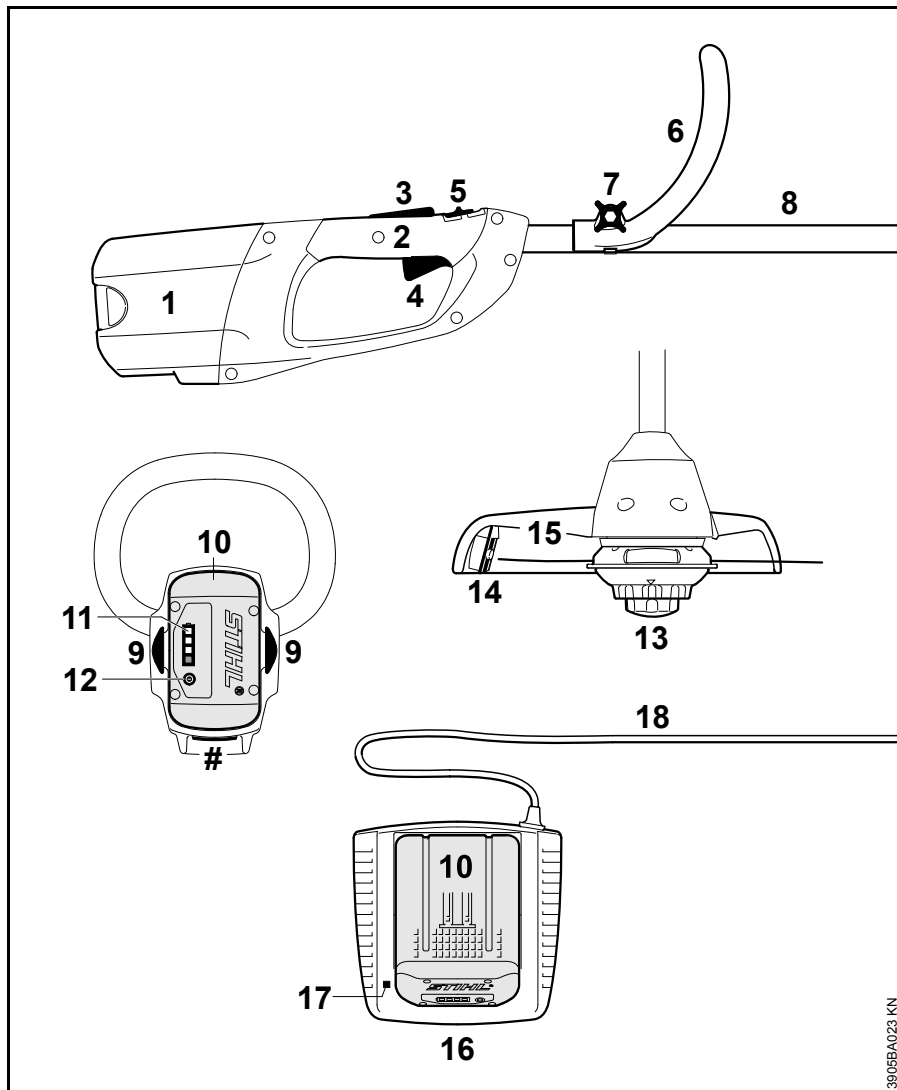

- 1 šachta pro akumulátor
- 2 ovládací rukojeť
- 3 pojistka spínače
- 4 spínač
- 5 zarážková páčka
- 6 kruhová trubková rukojeť
- 7 roubíkový šroub
- 8 tyč
- 9 pojistka k aretaci akumulátoru
- 10 akumulátor
- 11 světelné diody (LED) na akumulátoru
- 12 tlačítko k aktivaci světelných diod (LED) na akumulátoru
- 13 žací hlava
- 14 odřezávací nůž
- 15 ochranný kryt
- 16 nabíječka
- 17 světelná dioda (LED) na nabíječce
- 18 připojovací kabel s elektrickou vidlicí k připojení na síť
- # výrobní číslo

390EBA023 KN

Technická data

Akumulátor

typ: lithium-iontový
konstrukce: AP, AR

Stroj může být provozován pouze s originálními akumulátory STIHL.

Délka pracovní doby stroje je závislá na energetickém obsahu akumulátoru.

Žací nástroj

Průměr vyžínacího okruhu:

FSA 65:	300 mm
FSA 85:	350 mm

Délka

FSA 65:	1530 mm
FSA 85:	1650 mm

Hmotnost

Bez akumulátoru, s žacím nástrojem a ochranným krytem

FSA 65:	2,7 kg
FSA 85:	2,8 kg

Akustické a vibrační hodnoty

Ke zjištění akustických a vibračních hodnot se zohledňuje provozní stav nominálních maximálních otáček.

Podrobnější údaje ke splnění "Směrnice pro zaměstnavatele: Vibrace 2002/44/EG" viz www.stihl.com/vib/.

Hladina akustického tlaku L_p podle EN 786

FSA 65:	75 dB(A)
FSA 85:	77 dB(A)

Hladina akustického výkonu L_w podle EN 786

FSA 65:	89 dB(A)
FSA 85:	92 dB(A)

Vibrační hodnota a_{hv} podle EN 786

	Rukojeť vlevo	Rukojeť vpravo
FSA 65:	1,3 m/s ²	1,1 m/s ²
FSA 85:	1,4 m/s ²	0,8 m/s ²

Pro hladinu akustického tlaku a hladinu akustického výkonu činí faktor K- podle RL 2006/42/EG = 2,5 dB(A); pro hodnotu zrychlení vibrací platí faktor K- podle RL 2006/42/EG = 2,0 m/s².

Uvedené vibrační hodnoty jsou změřeny podle normovaného zkušebního postupu a mohou být použity pro porovnání s jinými elektrickými stroji.

Skutečně vznikající vibrační hodnoty se mohou od uvedených hodnot odchýlovat, závisí to na druhu a způsobu použití.

Uvedené vibrační hodnoty mohou být použity pro prvotní odhad vibrační zátěže.

Skutečná vibrační zátěž musí být odhadnuta. Přitom mohou být zohledněny také doby, ve kterých je stroj vypnutý, a takové doby, ve kterých je stroj sice zapnutý, ale běží bez zátěže.

Při přepravě

Akumulátory STIHL splňují předpoklady uvedené v UN -manuálu ST/SG/AC.10/11/Rev.5 III. díl, podkapitola 38.3.

Uživatel může přepravovat akumulátory STIHL v silniční dopravě k pracovnímu místu stroje bez jakýchkoli omezení.

Zamontované lithium-iontové akumulátory podléhají ustanovením zákona o nebezpečném zboží.

Při zasílání prostřednictvím třetích stran (například letecká nebo silniční doprava) dodržujte speciální požadavky na obal a označení.

Při přípravě zásilky je nutno se obrátit na odborníka na nebezpečné zboží. Dodržujte prosím případné další národní předpisy.

Akumulátor zabalte tak, aby se v obalu nemohl pohybovat.

Podrobnější pokyny pro přepravu viz www.stihl.com/safety-data-sheets

REACH

REACH je názvem vyhlášky EG o registraci, klasifikaci a povolení chemikálií.

Informace ke splnění vyhlášky (EG)
REACH č. 1907/2006 viz
www.stihl.com/reach

Provozní poruchy a jejich odstranění

Před jakýmkoli pracemi na stroji vyjměte akumulátor ze stroje.

Porucha	Příčina	Odstranění závady
Přístroj při zapnutí nenaskočí.	mezi strojem a akumulátorem není žádný elektrický kontakt.	Akumulátor vyjmout, provést optickou kontrolu kontaktů a opět ho vsadit.
	Akumulátor je nedostatečně nabitý (1 světelná dioda na akumulátoru bliká zeleně).	Akumulátor nabít.
	Akumulátor je příliš teplý / příliš studený. (1 světelná dioda na akumulátoru svítí červeně)	Akumulátor nechat vychladnout / akumulátor nechat při teplotách cca. 15 °C – 20 °C šetrně zahřát.
	Závada je v akumulátoru. (4 světelné diody na akumulátoru blikají červeně).	Akumulátor vyjměte ze stroje a opět ho vložte. Stroj zapnout – pokud LED stále ještě blikají, je akumulátor defektní a je třeba ho vyměnit.
	Přístroj je příliš teplý (3 světelné diody na akumulátoru svítí červeně).	Stroj nechat vychladnout.
	Elektromagnetická porucha nebo závada ve stroji (3 světelné diody na akumulátoru blikají červeně).	Akumulátor vyjměte ze stroje a opět ho vložte. Stroj zapnout – pokud světelné diody stále ještě blikají, je stroj defektní a musí být zkontrolován odborným prodejcem ¹⁾ .
	Vlhkost ve stroji a/nebo v akumulátoru	Stroj / akumulátor nechte uschnout
Stroj se za provozu vypíná.	Akumulátorové nůžky na keře se během provozu vypínají.	Akumulátor vyjměte ze stroje, akumulátor a stroj nechte vychladnout
	Elektrická nebo elektromagnetická porucha.	Akumulátor vyjmout a znovu vsadit.

Před jakýmkoli pracemi na stroji vyjměte akumulátor ze stroje.

Porucha	Příčina	Odstranění závady
Provozní doba je příliš krátká.	Akumulátor není zcela nabitý.	Akumulátor nabít.
	Použití nevhodných žacích strun.	Výměna žací struny
	Životnost akumulátoru je dosažena resp. překročena	Akumulátor zkontrolujte ¹⁾ a vyměňte
Akumulátor se při vsazování do stroje/nabíječky zasekává	Vodítka / kontakty jsou znečištěné.	Vodítka / kontakty opatrně vyčistit.
Akumulátor se nenabíjí i přesto, že světelná dioda na nabíječce svítí zeleně	Akumulátor je příliš teplý / příliš studený. (1 světelná dioda na akumulátoru svítí červeně)	Akumulátor nechat vychladnout / akumulátor nechat při teplotách cca. 15 °C – 20 °C šetrně zahřát. Nabíječku provozovat zásadně jen v uzavřených a suchých prostorách při okolních teplotách od +5 °C do +40 °C.
Světelná dioda na nabíječce bliká červeně.	Mezi nabíječkou a akumulátorem není žádný elektrický kontakt.	Akumulátor vyjmout a znovu vsadit.
	Závada je v akumulátoru. (4 světelné diody na akumulátoru blikají po dobu cca 5 sekund červeně)	Akumulátor vyjměte ze stroje a opět ho vložte. Stroj zapnout – pokud LED stále ještě blikají, je akumulátor defektní a je třeba ho vyměnit.
	Závada spočívá v nabíječce.	Nabíječku nechat zkontrolovat u odborného prodejce ¹⁾ .

¹⁾ STIHL doporučuje odborné prodejce výrobků STIHL.

Pokyny pro opravu

Uživatelé tohoto stroje smějí provádět pouze takové údržbářské a ošetrovací úkony, které jsou popsány v tomto návodu k použití. Obsáhlejší opravy smějí provádět pouze odborní prodejci.

STIHL doporučuje nechat provádět údržbářské a opravářské úkony pouze u autorizovaného, odborného prodejce výrobků STIHL. Autorizovaným odborným prodejcům výrobků STIHL jsou pravidelně nabízena odborná školení a k jejich dispozici jsou dodávány Technické informace.

Při opravách do stroje montovat pouze firmou STIHL pro daný typ stroje povolené náhradní díly nebo technicky adekvátní díly. Používat pouze vysokojakostní náhradní díly. Jinak hrozí eventuální nebezpečí úrazů nebo poškození stroje.

Firma STIHL doporučuje používat originální náhradní díly značky STIHL.

Originální náhradní díly značky STIHL se poznají podle číselného označení náhradních dílů STIHL, podle loga **STIHL**® a případně podle znaku  pro náhradní díly STIHL (na drobných součástkách může být také uveden pouze tento znak).

Likvidace stroje

Při likvidaci dbát na v dané zemi platné předpisy o likvidaci.

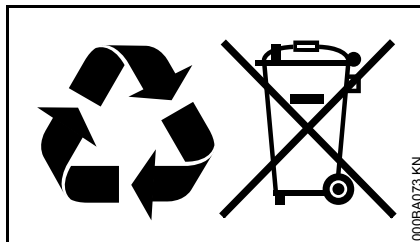

Výrobky STIHL nepatří do domácího odpadu. Výrobek STIHL, akumulátor, příslušenství a obal odevzdat do sběrný pro recyklaci zohledňující ochranu životního prostředí.

Aktuální informace o likvidaci jsou k dostání u odborného, autorizovaného prodejce výrobků STIHL.

Poznámky k ochraně sluchu

Z preventivních důvodů doporučuje řa. STIHL používat zásadně ochranné prostředky pro sluch.

Na stroji se nesmí provádět žádné změny. Změny by mohly vést ke zvýšení emisí hluku a k ohrožení bezpečnosti.

Potvrzení výrobce o konformitě CE

ANDREAS STIHL AG & Co. KG
Badstr. 115
D-71336 Waiblingen

potvrzuje, že stroj

konstrukce: akumulátorový
vyžinač
tovární značka: STIHL
typ: FSA 65
FSA 85
sériová identifikace: 4852

odpovídá předpisům
směrnic 2011/65/EU, 2006/42/EG,
2004/108/EG a 2000/14/EG a byl
vyvinut a vyroben ve shodě s níže
uvedenými normami ve verzích platných
vždy k výrobnímu datu:

EN 55014-1, EN 55014-2, EN 60335-1,
EN 60335-2-91

Ke zjištění naměřené a zaručené
hladiny akustického výkonu bylo
postupováno dle směrnice 2000/14/EG,
příloha VIII, za aplikace normy
ISO 11094.

Zkušební instituce:

TÜV Rheinland Product Safety GmbH
Am Grauen Stein
D-51105 Köln
(NB 0197)

Naměřená hladina akustického výkonu

FSA 65: 89 dB(A)
FSA 85: 92 dB(A)

Zaručená hladina akustického výkonu

FSA 65: 91 dB(A)
FSA 85: 94 dB(A)

Technické podklady jsou uloženy u:

ANDREAS STIHL AG & Co. KG
Produktzulassung

Rok výroby stroje a výrobní číslo jsou
uvedeny na stroji.

Waiblingen, 20.08.2014

ANDREAS STIHL AG & Co. KG

V zast.



Thomas Elsner

vedoucí managementu skupin výrobků



Adresy

Hlavní sídlo firmy STIHL

ANDREAS STIHL AG & Co. KG
Postfach 1771
71307 Waiblingen

Distribuční společnosti STIHL

NĚMECKO

STIHL Vertriebszentrale AG & Co. KG
Robert-Bosch-Straße 13
64807 Dieburg
Telefon: +49 6071 3055358

RAKOUSKO

STIHL Ges.m.b.H.
Fachmarktstraße 7
2334 Vösendorf
Telefon: +43 1 86596370

ŠVÝCARSKO

STIHL Vertriebs AG
Isenrietstraße 4
8617 Mönchaltorf
Telefon: +41 44 9493030

ČESKÁ REPUBLIKA

Andreas STIHL, spol. s r.o.
Chrlická 753
664 42 Modřice

Dovozci firmy STIHL

BOSNA-HERCEGOVINA

UNIKOMERC d. o. o.
Bišće polje bb
88000 Mostar
Telefon: +387 36 352560
Fax: +387 36 350536

CHORVATSKO

UNIKOMERC – UVOZ d.o.o.

Sjedište:
Amruševa 10, 10000 Zagreb

Prodaja:
Ulica Kneza Ljudevita Posavskog 56,
10410 Velika Gorica

Telefon: +385 1 6370010
Fax: +385 1 6221569

TURECKO

SADAL TARIM MAKİNALARI DIŞ
TİCARET A.Ş.
Alsancak Sokak, No:10 I-6 Özel Parsel
34956 Tuzla, İstanbul
Telefon: +90 216 394 00 40
Fax: +90 216 394 00 44

Obsah

K tomuto návodu na obsluhu	54
Bezpečnostné upozornenia a pracovná technika	54
Použitie	58
Prípustné kombinácie kosiaceho nástroja a chrániča	59
Nastavenie rúrkovej rukoväti	59
Namontovanie ochranného zariadenia	60
Dostavovanie kosiaceho vlasca	60
Elektrické pripojenie nabíjačky	61
Nabitie akumulátora	61
LED na akumulátore	62
LED na nabíjačke	64
Zapnutie náradia	64
Vypnutie náradia	65
Skladovanie náradia	66
Výmena kosiaceho vlasca	66
Pokyny pre údržbu a ošetrovanie	69
Minimalizovanie opotrebenia a zabránenie škodám	70
Dôležité konštrukčné dielce	71
Technické údaje	72
Odstránenie porúch pri prevádzke	73
Pokyny pre opravy	75
Likvidácia	75
ES Prehlásenie o súlade	75

Vážená zákazníčka, milý zákazník,
ďakujeme vám, že ste sa rozhodli pre
kvalitný produkt firmy STIHL.

Tento produkt bol vyrobený pomocou
moderných výrobných technológií a
rozsiahlych opatrení na zaistenie kvality.
Snažíme sa urobiť všetko pre to, aby ste
s týmto náradím boli spokojní a mohli s
ním bez problémov pracovať.

Ak budete mať otázky týkajúce sa
náradia, obráťte sa na svojho predajcu
alebo priamo na našu distribučnú
spoločnosť.

Váš



Dr. Nikolas Stihl

STIHL®

K tomuto návodu na obsluhu

Piktogramy

Všetky piktogramy, ktoré sú umiestnené na náradí, sú v tomto návode na obsluhu vysvetlené.

Označenie textových odsekov



VAROVANIE

Varovanie pred nebezpečenstvom úrazu a poranenia osôb, ako aj závažnými vecnými škodami.



UPOZORNENIE

Varovanie pred poškodením náradia alebo jednotlivých konštrukčných dielcov.

Ďalší technický vývoj

Firma STIHL sa neustále zaoberá ďalším vývojom všetkých strojov a náradí; z tohto dôvodu si musíme vyhraďiť právo na zmeny rozsahu dodávok v tvare, technike a vybavení.

Z údajov a vyobrazení v tomto návode na obsluhu sa preto nedajú vyvodzovať žiadne nároky.

Bezpečnostné upozornenia a pracovná technika



Pri práci s týmto náradím je nutné dodržiavať zvláštne bezpečnostné opatrenia, pretože pracuje s veľmi vysokými otáčkami kosiaceho nástroja.



Pred prvým uvedením do prevádzky si pozorne prečítajte celý návod na obsluhu a bezpečne ho uschovajte na ďalšie použitie. Nedodržiavanie návodu na obsluhu môže byť životu nebezpečné.

Dodržiavajte národné bezpečnostné predpisy, napr. odborových združení, sociálnych fondov, úradov na ochranu zdravia pri práci a ostatných.

Ak pracujete s náradím prvý raz: Nechajte si vysvetliť od predavača alebo iného odborníka, ako sa s ním bezpečne zaobchádza – alebo sa zúčastnite odborného školenia.

Nepľnoleté osoby nesmú s náradím pracovať, s výnimkou mladistvých, starších ako 16 rokov, ktorí absolvujú praktické vyučovanie pod dohľadom.

Deti, zvieratá a okolo stojace osoby sa nesmú zdržiavať v pracovnom okruhu.

Ak náradie nepoužívate, odložte ho tak, aby nebol nikto ohrozený. Náradie zaistíte proti použitiu nepovolanou osobou.

Za úrazy alebo ohrozenia, ktoré spôsobí iným osobám, ako aj za škody na majetku iných osôb, je zodpovedný používateľ.

Náradie odovzdávajte alebo požičiavajte iba takým osobám, ktoré sú s týmto modelom a jeho manipuláciou oboznámené – vždy spoločne s návodom na obsluhu.

Použitie náradia, ktoré vydáva hluk, môže byť časovo obmedzené národnými, ako aj miestnymi, lokálnymi predpismi.

Kto pracuje s náradím, musí byť oddýchnutý, zdravý a v dobrej kondícii.

Kto sa zo zdravotných dôvodov nesmie namáhať, mal by konzultovať s lekárom, či smie pracovať s náradím.

Po požití alkoholu, liekov znižujúcich reakčnú schopnosť alebo drog sa zakazuje pracovať s náradím.

Náradie používajte iba na kosenie trávy, ako aj bujne vegetácie alebo podobne.

Je zakázané používať náradie na iné účely – **nebezpečenstvo úrazu!**



Vyberte akumulátor z náradia pri:

- skúšobných, nastavovacích a čistiacich prácach
- prácach na reznom nástroji
- opustení náradia
- Preprava
- skladovaní

- opravách a údržbárskych prácach
- nebezpečenstve a núdzových situáciách

Tým sa zabráni neúmyselnému rozbehu motora.

Používajte iba také kosiace nástroje alebo príslušenstvo, ktoré schválila firma STIHL pre toto náradie alebo technicky rovnaké diely. V prípade otázok sa obráťte na špecializovaného obchodníka. Používajte len vysoko kvalitné nástroje alebo príslušenstvo. V opačnom prípade hrozí nebezpečenstvo úrazu alebo poškodenie náradia.

Firma STIHL odporúča používanie originálnych nástrojov STIHL a príslušenstva. Tieto sú svojimi vlastnosťami optimálne prispôbené výrobku a požiadavkám používateľa.

Nevykonávajte na náradí žiadne zmeny – môže tým byť ohrozená bezpečnosť. Za škody na zdraví osôb a vecné škody, ktorých príčinou je používanie neschváleného prídavného náradia, nepreberá spoločnosť STIHL žiadnu záruku.

Chránič náradia nemôže používateľa chrániť pred všetkými predmetmi (kamene, sklo, drôt a pod.), ktoré boli kosiacim nástrojom vymrštené. Tieto predmety sa môžu odraziť a potom zasiahnuť používateľa.

Na čistenie náradia nepoužívajte vysokotlakové čističe. Silný prúd vody môže poškodiť časti náradia.

Náradie sa nesmie ostrekovať vodou.

Akumulátor

Dodržiavajte sprievodnú dokumentáciu alebo návod na použitie akumulátora STIHL a dobre ich uschovajte.

Ďalšie bezpečnostné pokyny – pozri www.stihl.com/safety-data-sheets

Nabíjačka

Dodržiavajte sprievodnú dokumentáciu nabíjačky STIHL a dobre ju uschovajte.

Ochranný odev a výstroj

Noste predpisový odev a výstroj.



Odev musí byť účelný a nesmie brániť v pohybe. Noste tesne priliehavý odev, kombinézu, nie pracovný plášť.

Nenoste odevy, ktoré sa môžu zachytiť o drevo, chrasť alebo pohybujúce sa časti náradia. Taktiež nenoste šály, viazanky ani šperky. Dlhé vlasy zviažte a zachyťte (šatkou, čiapkou, prilbou a pod.).



Noste pevnú obuv s drsnou, protišmykovou podrážkou.

VAROVANIE



Na zníženie nebezpečenstva poranenia očí noste pevne priliehavé ochranné okuliare podľa normy EN 166. Dbajte na správne nasadenie ochranných okuliarov.

Noste ochranu tváre a dbajte na jej správne nasadenie. Ochrana tváre nie je dostatočnou ochranou očí.



Noste robustné pracovné rukavice z odolného materiálu (napr. koža).

Spoločnosť STIHL ponúka bohatý výber osobného ochranného vybavenia.

Preprava náradia

Náradie vždy vypnite, nastavte aretačnú páčku do polohy  a vyberte akumulátor z náradia – aj pri preprave na krátke vzdialenosti. Tým sa zabráni neúmyselnému rozbehu motora.

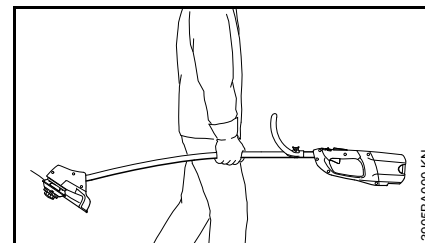

Náradie noste vo vyváženej polohe za násadu.

V motorových vozidlách: Zaisťte náradie proti preklopeniu a poškodeniu.

Pred začiatkom práce

Prekontrolujte prevádzkovú bezpečnosť náradia – dbajte na príslušné kapitoly v návode na obsluhu:

- Spínacia páčka a poistka spínacej páčky sa musia ľahko pohybovať (aretačná páčka je v polohe ) – spínače sa musia po pustení vrátiť do východiskovej polohy
- Kombinácia kosiaceho nástroja, chrániča a rukoväti musí byť prípustná a všetky časti musia byť bezchybne namontované. Žiadne kovové kosiace nástroje, hrozí **nebezpečenstvo poranenia!**
- Skontrolujte kosiaci nástroj z hľadiska správnej montáže, pevného dosadnutia a bezchybného stavu
- Skontrolujte ochranné zariadenia (napr. chránič pre kosiaci nástroj) z hľadiska poškodení, resp. opotrebovaní. Poškodené dielce vymeňte za nové. Náradie neprevádzkujte s poškodeným chráničom
- Nevykonávajte zmeny na ovládacích a bezpečnostných zariadeniach
- Rukoväti musia byť v čistom a suchom stave, neznečistené od oleja a nečistôt – dôležité pre bezpečné vedenie náradia
- Prekontrolujte kontakty v šachte akumulátora náradia vzhľadom na výskyt cudzích predmetov

- Akumulátor správne nasadíte – musí počuteľne zaskočiť
- Nepoužívajte chybné alebo deformované akumulátory

Náradie sa smie prevádzkovať len v prevádzkovo bezpečnom stave, inak hrozí **nebezpečenstvo úrazu!**

Pri zapnutí náradia sa kosiaci nástroj nesmie dotýkať žiadnych predmetov ani zeme.



Zabráňte kontaktu s kosiacim nástrojom, hrozí **nebezpečenstvo poranenia!**



Po vypnutí náradia beží kosiaci nástroj ešte krátku dobu ďalej – **dobehový efekt!**

Držanie a vedenie náradia

Náradie obidvomi rukami vždy pevne držte za rukoväti. Vždy majte pevný a bezpečný postoj.

Praváci

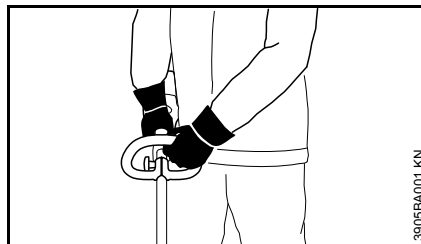

Ľavá ruka na rúrkovej rukoväti, pravá ruka na ovládacej rukoväti.

Ľaváci

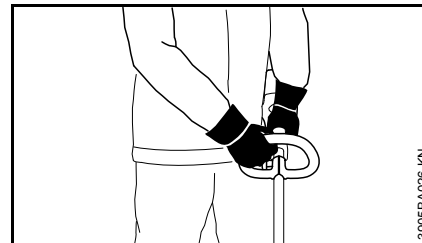

Pravá ruka na rúrkovej rukoväti, ľavá ruka na ovládacej rukoväti.

Počas práce

Pri hroziacom nebezpečenstve, príp. v núdzových situáciách okamžite náradie vypnite, nastavte aretačnú páčku do polohy  a vyberte akumulátor.

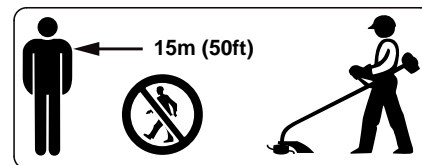

V širokom okruhu okolo miesta použitia môže v dôsledku odmrštených predmetov hrozit' nebezpečenstvo úrazu, preto sa v okruhu 15 m nesmie zdržiavať žiadna ďalšia osoba. Dodržiavajte túto vzdialenosť aj k predmetom (vozidlá, okná) – **nebezpečenstvo vecných škôd!** Ani vo vzdialenosti väčšej ako 15 m sa nedá vylúčiť nebezpečenstvo.



Nepracujte s náradím v daždi a taktiež nie v mokrom alebo veľmi vlhkom prostredí – hnací motor nie je chránený proti vode.

Nenechávajte stáť motorové náradie v daždi.

Nekoste mokrá trávu.

Pozor pri šmykľavom a vlhkom teréne, snehu, svahoch, nerovnom teréne atď. – **nebezpečenstvo pošmyknutia!**

Dávajte pozor na prekážky: pne stromov, korene – **nebezpečenstvo potknutia!**

Urobte si včas pracovnú prestávku, aby ste predchádzali únave a vysileniu – **nebezpečenstvo úrazu!**

Pracujte pokojne a s rozvahou – iba pri dobrých svetelných pomeroch a dobrej viditeľnosti. Pracujte opatrne, neohrozujte iné osoby.

Pokiaľ bolo náradie vystavené zaťaženiu, ktoré nezodpovedá stanovenému použitiu (napr. pôsobenie násilia vplyvom nárazu alebo pád), bezpodmienečne pred ďalšou prevádzkou prekontrolujte, či sa náradie nachádza v bezchybnom stave – pozri aj „Pred začiatkom práce“. Najmä skontrolujte funkčnosť bezpečnostných zariadení. Pokiaľ nie je náradie v prevádzkovo bezpečnom stave, nesmie sa v žiadnom prípade ďalej používať. V prípade pochybností vyhľadajte špecializovaného obchodníka.



Nikdy nepracujte bez chrániča, vhodného pre náradie a kosiaci nástroj – **nebezpečenstvo poranenia** v dôsledku odmrštených predmetov!



Prekontrolujte terén: Pevné predmety (kamene, kovové diely a pod.) môžu byť vymrštené aj do vzdialenosti väčšej ako 15 m – **nebezpečenstvo poranenia!** – a môžu poškodiť kosiaci nástroj a iné predmety (napr. zaparkované automobily, okná) (vecné škody).



Pri práci v neprehľadnom, husto porastenom teréne postupujte obzvlášť opatrne.

Počas práce zvířený prach môže byť zdraviu škodlivý. Pri tvorbe prachu používajte protiprachovú ochranu.

Pred opustením náradia: Vypnite náradie, nastavte aretačnú páčku do polohy  a vyberte akumulátor.

Kosiaci nástroj kontrolujte pravidelne, v krátkych intervaloch a pri zreteľných zmenách okamžite:

- Vypnite náradie, nastavte aretačnú páčku do polohy , kosiaci nástroj nechajte zastaviť, vyberte akumulátor
- Skontrolujte stav a pevné uloženie nástroja, všimajte si trhliny

Uchytenie kosiaceho nástroja pravidelne čistite od trávy a húšťa – odstráňte zvyšky usadzujúce sa okolo kosiaceho nástroja alebo na chrániči.

Pri výmene kosiaceho nástroja vypnite náradie, nastavte aretačnú páčku do polohy  a vyberte akumulátor. Vplyvom neúmyselného rozbehu motora hrozí **nebezpečenstvo poranenia!**

Poškodené kosiace nástroje alebo kosiace nástroje s trhlinami nepoužívajte ďalej a neopravujte ich.

Častice alebo úlomky sa môžu uvoľniť a zasiahnuť vysokou rýchlosťou obsluhu alebo tretie osoby – **najťažšie poranenia!**

Používajte len chránič s predpisovo namontovaným nožom, aby bol kosiaci vlasec obmedzený na prípustnú dĺžku.

Po ukončení práce

Handrou očistite náradie od prachu a nečistôt – nepoužívajte prostriedky na rozpúšťanie tukov.

Neostrekujte kosiacu hlavu a chránič vodou ani ich neponárajte do vody – hnací motor, ktorý sa nachádza pod motorovým blokom a riadiaca elektronika sa môžu vniknutím vody poškodiť.

Vibrácie

Toto náradie sa vyznačuje nepatrným vibračným zaťažením rúk.

Napriek tomu sa užívateľovi odporúča podrobiť sa lekárskemu vyšetreniu, ak vznikne v jednotlivom prípade podozrenie na zhoršenie krvného obehu rúk (napr. svrbenie prstov).

Údržba a opravy

Pred všetkými opravami a údržbárskymi prácami nastavte aretačnú páčku do polohy  a vyberte akumulátor z náradia. Tým sa zabráni neúmyselnému rozbehu motora.

Vykonávajúce na náradí pravidelnú údržbu. Vykonávajú iba tie údržbárske práce a opravy, ktoré sú popísané v návode na obsluhu. Všetky ostatné práce nechajte vykonať špecializovanému obchodníkovi.

Firma STIHL odporúča vykonávanie údržbárskych prác a opráv len u špecializovaného obchodníka STIHL. Špecializovaným obchodníkom STIHL sú pravidelne ponúkané školenia a odovzdávané technické informácie k dispozícii.

Používajte len vysoko hodnotné náhradné diely. V opačnom prípade vzniká nebezpečenstvo úrazu alebo poškodenie náradia. V prípade dotazov sa obráťte na špecializovaného obchodníka.

Firma STIHL odporúča používanie originálnych náhradných dielov STIHL. Tieto sú svojimi vlastnosťami optimálne prispôbené náradiu a požiadavkám užívateľa.

Nevykonávajúce na náradí žiadne zmeny – môže tým byť ohrozená bezpečnosť – **nebezpečenstvo úrazu!**

Pravidelne prekontrolujte elektrické kontakty, ako aj prívodný kábel a sieťovú zástrčku nabíjačky z hľadiska bezchybnej izolácie a starnutia (krehkosť).

Elektrické konštrukčné dielce ako napr. prívodný kábel nabíjačky smú opravovať alebo vymieňať za nový výhradne kvalifikovaní elektrikári.

Umelohmotné diely vyčistite handrou. Ostré čistiace prostriedky môžu umelú hmotu poškodiť.

Skontrolujte upevňovacie skrutky na ochranných zariadeniach a pevné usadenie kosiaceho nástroja a v prípade potreby dotiahnite.

V prípade potreby vyčistite štrbiny chladiaceho vzduchu v kryte motora.

Udržiavajte vodiace drážky akumulátora neznečistené – podľa potreby ich vyčistite.

Náradie bezpečne uschovajte na suchom mieste, s aretačnou páčkou v polohe  a len s vybratým akumulátorom.

Použitie

Kosenie



- Uchopte náradie obidvoma rukami – jedna ruka na ovládacej rukoväti – druhá ruka na rúrkovej rukoväti
- Stojte rovno – náradie držte uvoľnene
- Kosiaci nástroj sa nesmie dotýkať žiadnych predmetov, a ani zeme
- Pohybujte náradím rovnomerne sem a tam
- Vzďialenosť kosiaceho vlasca od trávinatej plochy určuje výšku kosenia
- Zabráňte dotyku s plotmi, múrami, kameňmi atď. – vedie to k zvýšenému opotrebeniu

Práca s rozpierkou

Rozpierka je obsiahnutá v rozsahu dodávky len u FSA 85. Pre FSA 65 je možné rozpierku dostať ako zvláštne príslušenstvo.

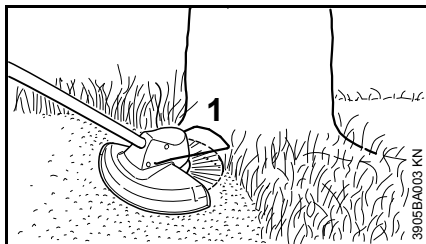

Rozpierka (1)

- obmedzuje pracovnú oblasť kosiaceho vlasca
- pri kosení chráni pred poškodeniami vplyvom rotujúceho kosiaceho vlasca (napr. stromovú kôru)

! VAROVANIE

Po vypnutí náradia môže kosiaca hlava dobiehať – rozpierku nastavujte až po zastavení kosiacej hlavy a nie nohou.

Likvidácia

- Skosený porast nevyhadzujte do domového odpadu, skosený porast sa môže kompostovať

Prípustné kombinácie kosiaceho nástroja a chrániča

Kosiaci nástroj

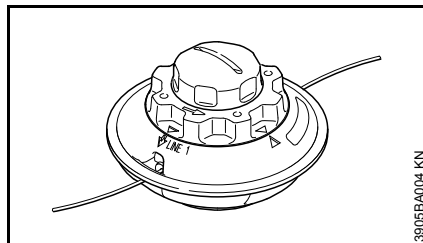

Náradie sa dodáva s namontovanou kosiacou hlavou AutoCut C 4-2. Z bezpečnostných dôvodov sa na akumulátorový vyžínač nesmú montovať žiadne iné kosiace nástroje.

Chránič

K náradiu sa dodáva vhodný chránič. Namontujte iba tento chránič – namontovanie iných chráničov nie je prípustné. Ďalšie upozornenia – pozri „Namontovanie ochranných zariadení“.

Nastavenie rúrkovej rukoväti

Pri dodávke nového náradia je už rúrková rukoväť na násade namontovaná, musí sa však ešte otočiť a vyrovnat'.

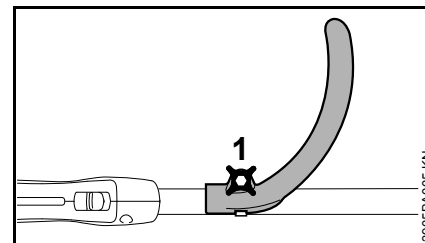

- Uvoľnite skrutku s kolíkovou rukoväťou (1) na rukoväti

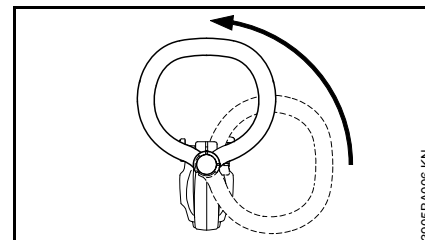

- Otočte rukoväť na násade smerom nahor

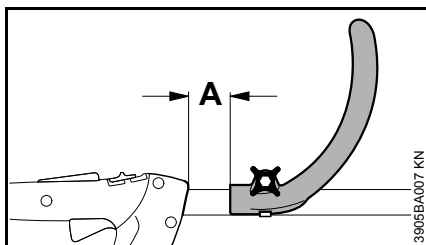

Zmenou vzdialenosti (A) je možné rukoväť dať do polohy, ktorá je pre obsluhujúcu osobu a spôsob použitia najpriaznivejšia.

Odporúčanie: Vzdialenosť (A) = cca 10 cm

- Posuňte rukoväť do želanej polohy
- Skrutku s kolíkovou rukoväťou utiahnite tak pevne, že sa rukoväťou na násade nedá ďalej otáčať

Namontovanie ochranného zariadenia

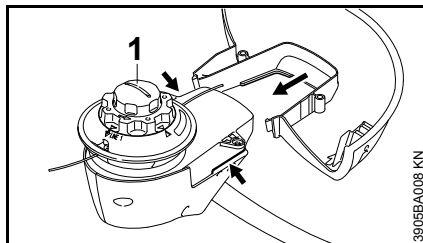

- Náradie postavte tak, aby kosiaca hlava (1) smerovala nahor

Kryt motora na konci násady je na upevnenie chrániča vybavený vodiacimi drážkami (šípky).

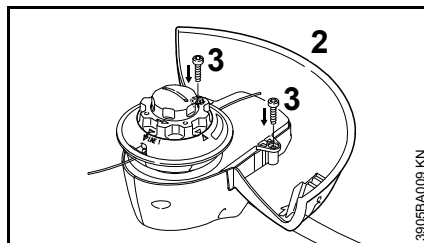

- Nasuňte chránič (2) až na doraz do vodiacich drážok na kryte motora
- Upevňovacie skrutky (3) zaskrutkujte a utiahnite

Dostavovanie kosiaceho vlasca

Dostavovanie kosiaceho vlasca

- Otáčajúcu sa kosiacu hlavu držte rovnobežne nad porastenou plochou – dotknite sa kosiacej hlavy – cca 3 cm kosiaceho vlasca sa dostaví

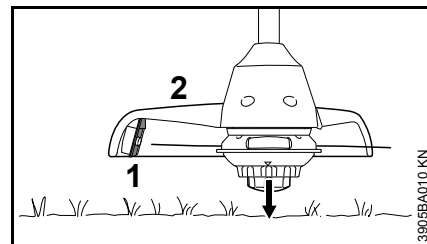

Nožom (1) na chrániči (2) sa príliš dlhé kosiace vlasce skrátia na optimálnu dĺžku – vyhýbajte sa preto opakovanému dotyku.

Kosiaci vlasec sa dostavuje iba v tom prípade, ak sú obidva kosiace vlasce dlhé najmenej 2,5 cm.

Ak je kosiaci vlasec kratší ako 2,5 cm:

- Náradie vypnite
- Nastavte aretačnú páčku do polohy  a vyberte akumulátor z náradia
- Otočte náradie
- Zatlačte čiapočku na cievke s vlascom až na doraz
- Vytiahnite konce vlascov z cievky

Ak už nie je v cievke žiaden vlasec, kosiaci vlasec vymeňte – pozri „Výmena kosiaceho vlasca“.

Elektrické pripojenie nabíjačky

Sieťové napätie musí zodpovedať prevádzkovému napätiu.

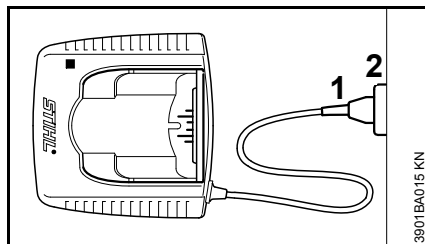

- Zastrčte sieťovú zástrčku (1) do zásuvky (2)

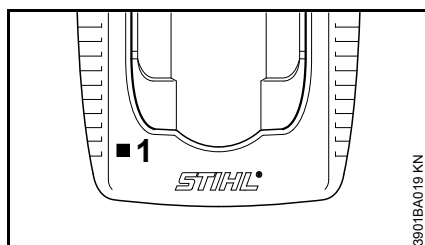

Po pripojení nabíjačky na prúdové napájanie sa vykoná samočinný test. Počas tohto procesu sa rozsvieti zeleno svetelná dióda (1) na nabíjačke na cca 1 sekundu, potom červeno a nakoniec zhasne.

Nabitie akumulátora

Pri dodávke nie je akumulátor úplne nabitý.

Pred prvým uvedením do prevádzky odporúčame akumulátor úplne nabiť.

- Nabíjačku pripojte na napájanie – sieťové napätie napájania musí zodpovedať prevádzkovému napätiu nabíjačky – pozri „Elektrické pripojenie nabíjačky“

Nabíjačku prevádzkujte len v uzavretých a suchých priestoroch, pri teplotách okolia +5 °C až +40 °C (41° F až 104° F).

Nabíjajte iba suché akumulátory. Vlhký akumulátor nechajte pred nabíjaním vysušiť.

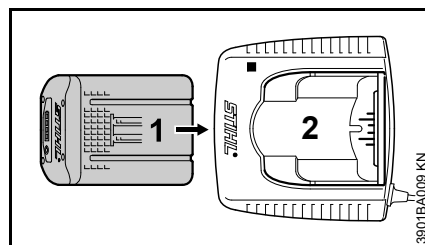

- Akumulátor (1) zasuňte do nabíjačky (2) až po prvý počuteľný odpor, potom ho zatlačte až na doraz

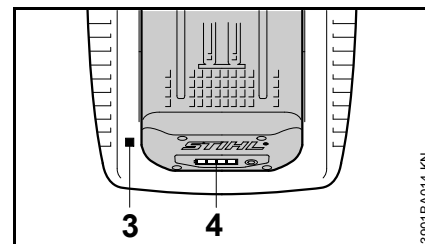

Po nasadení akumulátora svieti na nabíjačke LED (3), pozri „LED na nabíjačke“.

Nabíjací proces začne, hneď ako svietia na akumulátore LED (4) na zeleno, pozri „LED na akumulátore“.

Doba nabíjania závisí od rôznych ovplyvňujúcich faktorov, ako je stav akumulátora, teplota okolia atď., a môže sa preto líšiť od uvedených dôb nabíjania.

Počas práce sa akumulátor na náradí zahrieva. Ak sa nasadí do nabíjačky teplý akumulátor, môže byť pred nabíjaním potrebné jeho ochladenie. Nabíjací proces začne, až keď je akumulátor vychladnutý. Doba nabíjania sa môže o dobu ochladzovania predĺžiť.

Počas nabíjacieho procesu sa akumulátor a nabíjačka zahrievajú.

Nabíjačky AL 300, AL 500

Nabíjačky AL 300 a AL 500 sú vybavené ventilátorom na chladenie akumulátora.

Nabíjačka AL 100

Nabíjačka AL 100 čaká s nabíjacím procesom, kým akumulátor samovoľne nevychladne. Ochladzovanie akumulátora sa uskutočňuje odvádzaním tepla do okolitého vzduchu.

Ukončenie nabíjania

Ak je akumulátor úplne nabitý, nabíjačka sa automaticky vypne, pri tom:

- zhasnú LED na akumulátore
- zhasne LED na nabíjačke
- vypne sa ventilátor nabíjačky (ak je v nabíjačke k dispozícii)

Po ukončení nabíjania vyberte nabitý akumulátor z nabíjačky.



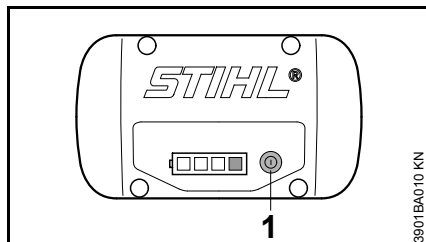

LED na akumulátore

Štyri LED indikujú stav nabíjania akumulátora, ako aj výskyt problémov na akumulátore alebo náradí.



- Na aktivovanie indikácie stlačte tlačidlo (1) – indikácia po 5 sekundách samočinne zhasne

LED môžu svietiť, resp. blikať na zeleno alebo na červeno.

-  LED svieti trvalo na zeleno.
-  LED bliká na zeleno.
-  LED svieti trvalo na červeno.
-  LED bliká na červeno.

Pri nabíjaní

LED indikujú priebeh nabíjania trvalým svietením alebo blikaním.

Pri nabíjaní sa indikuje kapacita, ktorá je práve nabíjaná, na zeleno blikajúcou LED.

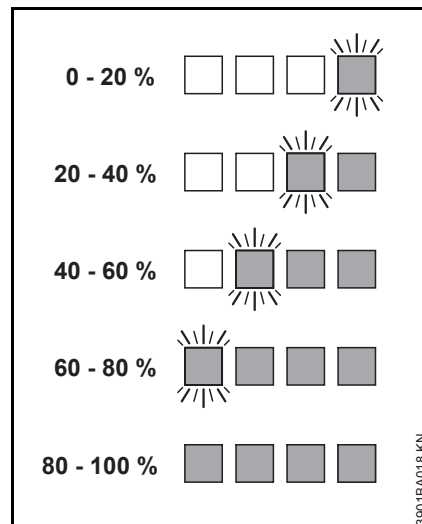

Ak je proces nabíjania ukončený, LED na akumulátore automaticky zhasnú.

Ak LED na akumulátore blikajú alebo svietia na červeno, pozri „Keď červené LED trvalo svietia/blikajú“.

Počas práce

Zelené LED indikujú trvalým svietením alebo blikaním stav nabíjania.

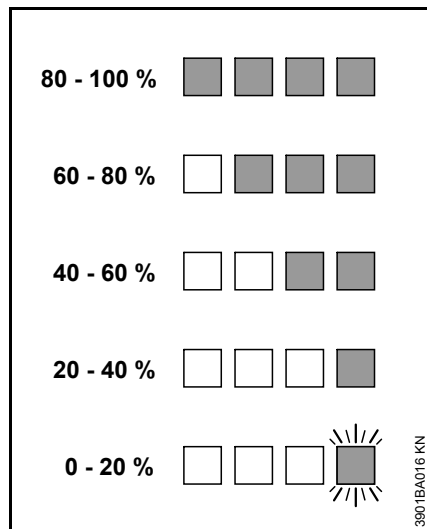

Ak LED na akumulátore blikajú alebo svietia na červeno, pozri „Keď červené LED trvalo svietia/blikajú“.

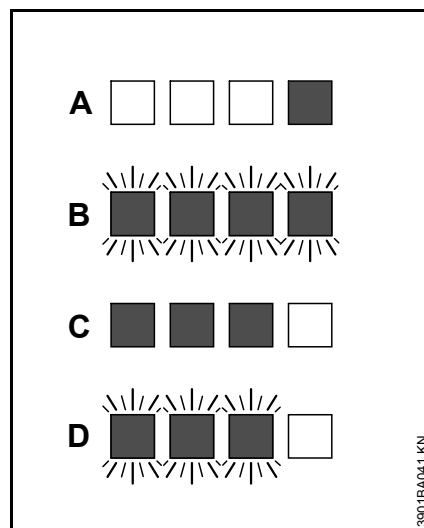
Keď červené LED trvalo svietia/blikajú

A	1 LED svieti trvalo na červeno:	Akumulátor je príliš teplý ¹⁾ 2)/studený ¹⁾
B	4 LED blikajú na červeno:	Funkčná porucha v akumulátore ³⁾
C	3 LED svietia trvalo na červeno:	Náradie je príliš teplé – nechajte ho vychladnúť
D	3 LED blikajú na červeno:	Funkčná porucha v náradí ⁴⁾

1) Pri nabíjaní: Po vychladnutí/zahriatí akumulátora sa automaticky spustí nabíjací proces.

- 2) Počas práce: Náradie sa vypne – nechajte akumulátor nejakú dobu vychladnúť, za tým účelom prípadne vyberte akumulátor z náradia.
- 3) Elektromagnetická porucha alebo chyba. Akumulátor vyberte z náradia a znova ho nasadíte. Zapnite náradie – ak LED ešte stále blikajú, je akumulátor chybný a musí sa vymeniť.
- 4) Elektromagnetická porucha alebo chyba. Vyberte akumulátor z náradia. Kontakty v šachte akumulátora očistite tupým predmetom. Akumulátor znova nasadíte. Zapnite náradie – ak LED ešte stále blikajú, náradie nefunguje správne a musí sa nechať prekontrolovať špecializovanému obchodníkovi – firma STIHL odporúča špecializovaného obchodníka STIHL.

LED na nabíjačke

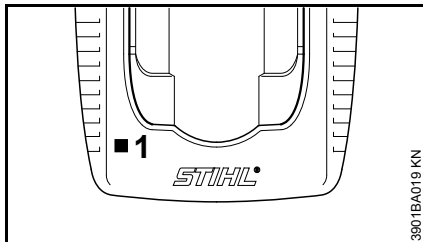

LED (1) na nabíjačke môže svietiť trvalo na zeleno alebo blikať na červeno.

Zelené trvalé svetlo ...

... môže mať nasledujúce významy:

Akumulátor

- sa nabíja
- je príliš horúci a musí pred nabíjaním vychladnúť

Pozri tiež „LED na akumulátore“.

Zelená LED na nabíjačke zhasne, hneď ako je akumulátor úplne nabitý.

Červené blikajúce svetlo ...

... môže mať nasledujúce významy:

- nie je elektrický kontakt medzi akumulátorom a nabíjačkou – vyberte akumulátor a znova ho nasadíte
- Funkčná porucha v akumulátore, pozri tiež „LED na akumulátore“
- Funkčná porucha v nabíjačke – nechajte skontrolovať špecializovaným obchodníkom. Firma STIHL odporúča špecializovaného obchodníka STIHL

Zapnutie náradia

Pri dodávke nie je akumulátor úplne nabitý.

Pred prvým uvedením do prevádzky odporúčame akumulátor úplne nabiť.

- Pred nasadením akumulátora odstráňte príp. kryt pre šachtu akumulátora, za tým účelom stlačte súčasne obidve blokovacie páčky – kryt sa odblokuje – a odoberte ho

Vloženie akumulátora

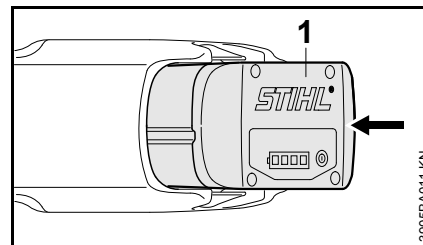

- Nasadíte akumulátor (1) do šachty náradia – akumulátor skĺzne do šachty – ľahko pritlačte, kým počuteľne zaskočí – akumulátor musí lícovať s hornou hranou telesa

Zapnutie náradia

- Zaujmite bezpečný a pevný postoj
- Stoňte rovno, náradie držte uvoľnene

- Kosiaci nástroj sa nesmie dotýkať žiadnych predmetov ani zeme
- Uchopte náradie obidvoma rukami, jedna ruka je na ovládacej rukoväti, druhá ruka je na rúrkovej rukoväti

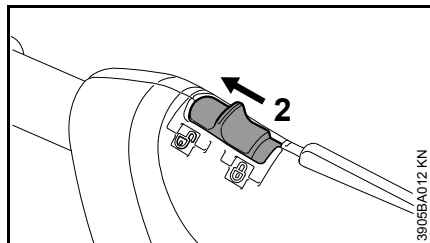

- Odblokujte náradie, za tým účelom nastavte aretačnú páčku (2) do polohy

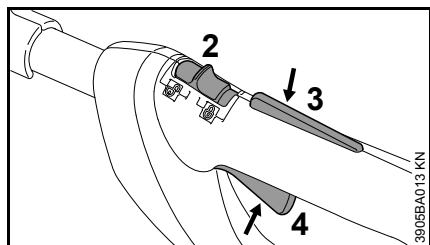

- Stlačte súčasne poistku spínacej páčky (3) a spínaciu páčku (4) a držte ich

Len keď je aretačná páčka (2) v polohe a keď sú súčasne stlačené poistka spínacej páčky (3) a spínacia páčka (4), motor beží.

Spínacia páčka

Otáčky motora je možné riadiť spínacou páčkou. So stále viac stláčanou spínacou páčkou sa zvyšujú otáčky motora (iba FSA 85).

Vypnutie náradia

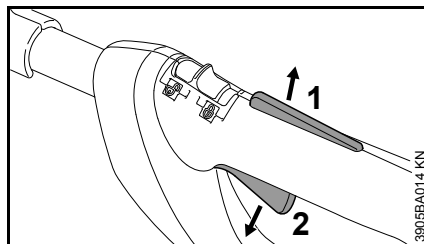

- Pustite poistku spínacej páčky (1) a spínaciu páčku (2)

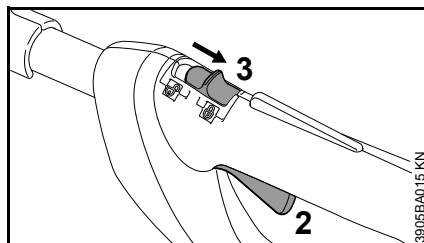

- Nastavte aretačnú páčku (3) do polohy – spínaciu páčku (2) nie je možné stlačiť – náradie je blokové proti zapnutiu

V prestávkach a po ukončení práce vyberte akumulátor z náradia.

Vybratie akumulátora

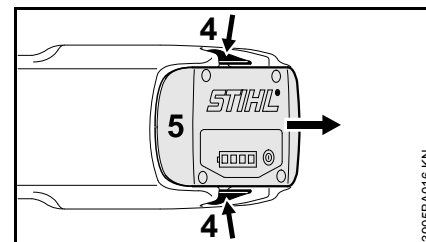

- Stlačte súčasne obidve blokacie páčky (4) – akumulátor (5) sa odblokuje
- Vyberte akumulátor (5) z telesa

Ak sa náradie nepoužíva, odložte ho tak, aby nebol nikto ohrozený.

Zaistite náradie proti použitiu nepovolanou osobou.

Skladovanie náradia

- Nastavte aretačnú páčku do polohy 
- Vyberte akumulátor
- Náradie dôkladne očistite
- Náradie uschovajte na suchom a bezpečnom mieste. Chráňte proti neoprávnenému použitiu (napr. deťmi)

Kryt pre šachtu akumulátora

V niektorých krajinách je náradie vybavené krytom pre šachtu akumulátora. Kryt chráni šachtu akumulátora pred znečistením.

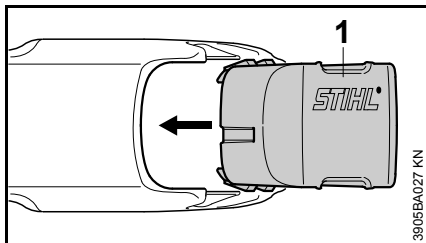

- Po ukončení práce zasuňte kryt (1) do šachty, kým počuteľne zaskočí

Skladovanie akumulátora

- Vyberte akumulátor z náradia, resp. z nabíjačky
- Uschovajte v uzavretých a suchých priestoroch a na bezpečnom mieste. Chráňte proti neoprávnenému použitiu (napr. deťmi) a pred znečistením
- Rezervné akumulátory neskladujte nepoužívané – striedavo ich používajte

Na dosiahnutie optimálnej doby životnosti skladujte akumulátor nabitý na cca 30 %.

Skladovanie nabíjačky

- Vyberte akumulátor
- Vytiahnite sieťovú zástrčku
- Nabíjačku uschovajte v uzavretých a suchých priestoroch a na bezpečnom mieste. Chráňte proti neoprávnenému použitiu (napr. deťmi) a pred znečistením

Výmena kosiaceho vlasca

STIHL AutoCut C 4-2

Pred výmenou kosiaceho vlasca (v ďalšom texte nazývanom „vlasec“), je potrebné kosiacu hlavu bezpodmienečne prekontrolovať z hľadiska opotrebovania.

VAROVANIE

Ak sú viditeľné stopy silného opotrebovania, musí byť vymenená celá hlava.

Príprava náradia

- Náradie vypnite
- Nastavte aretačnú páčku do polohy 
- Vyberte akumulátor
- Položte náradie kosiacou hlavou smerom nahor

Demontáž kosiacej hlavy a odstránenie zvyškov vlasca

V prípade normálnej prevádzky sa zásoba vlasca v kosiacej hlave takmer spotrebuje.

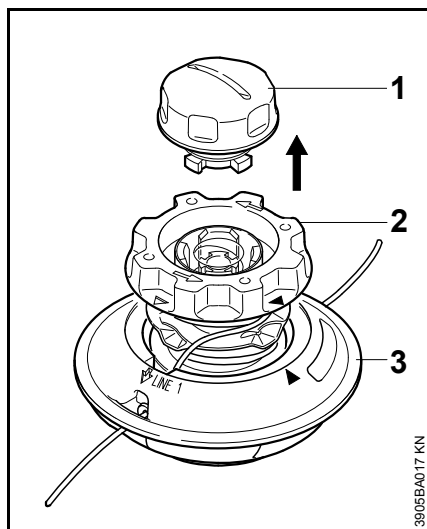

- Pridržiavajte kosiacu hlavu a otáčajte čiapočkou (1) proti smeru pohybu hodinových ručičiek tak dlho, až je možné ju vybrať
- Snímte kosiacu hlavu
- Vytiahnite teleso cievky (2) z jej krytu (3) a odstráňte zvyšky vlasca

Zmontovanie kosiacej hlavy

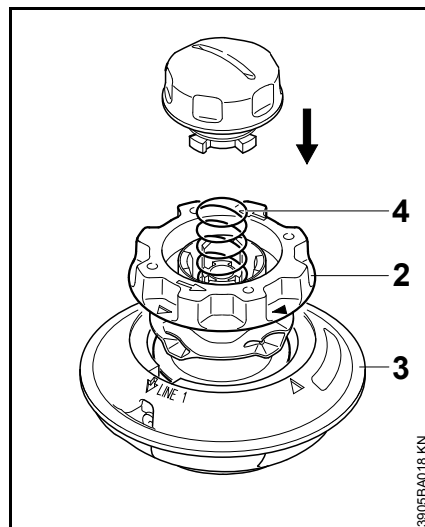

- **Prázdne** teleso cievky nasuňte do jej krytu (3)
- Ak by pružina (4) vyskočila:
- Pružinu zatlačte až na doraz do telesa cievky (2)

Navinutie telesa cievky

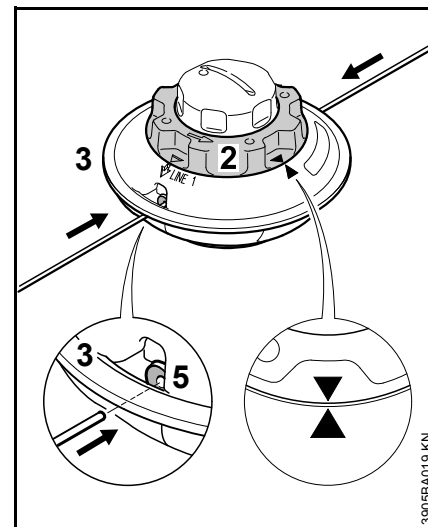

- Použite vlasec s priemerom 2,0 mm (zelená farba)
- Z náhradnej cievky (zvláštne príslušenstvo) odmotajte dva vlasce, každý o dĺžke 2,5 m
- Teleso cievky (2) natáčajte proti smeru pohybu hodinových ručičiek tak ďaleko, až obidva hroty šípky smerujú proti sebe
- **Obidva** vlasce teraz prestrčte **rovnými** koncami jednotlivými otvorami (5), až po prvý počuteľný odpor do krytu cievky (3) – posunujte ďalej, až na doraz

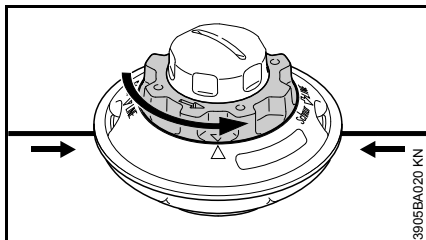

- Pevne pridržiavajte kryt cievky
- Teleso cievky otáčajte proti smeru pohybu hodinových ručičiek tak dlho, až kratšie vlákno vyčnieva ešte cca 10 cm z kosiacej hlavy
- V prípade potreby skráťte dlhšie vlákno na cca 10 cm

Kosiaca hlava je naplnená.

Montáž kosiacej hlavy

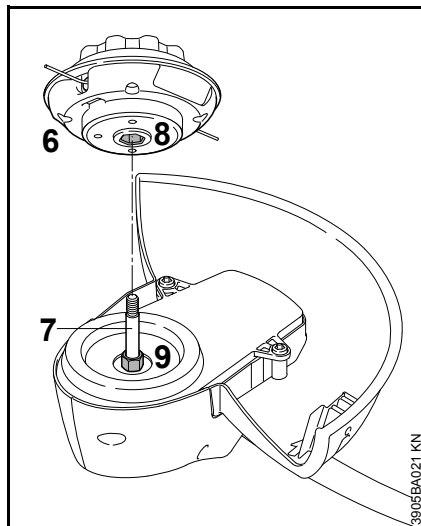

- Vrchný diel (6) nasuňte na hriadeľ (7) – pritom nasuňte šesťhranné vybranie (8) na šesťhran (9)

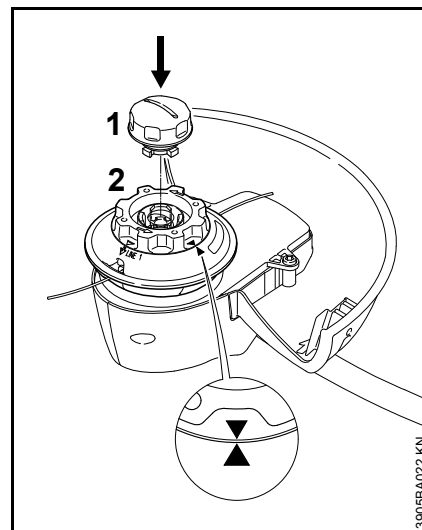

- Teleso cievky (2) natáčajte v smere pohybu hodinových ručičiek tak ďaleko, až obidva hroty šípky smerujú proti sebe – takto teleso cievky zaistíte
- Na teleso cievky (2) nasadíte čiapočku (1) až na doraz a súčasne natáčajte v smere pohybu hodinových ručičiek
- Čiapočku (1) nasadíte až na doraz a rukou pevne utiahnite

Pokyny pre údržbu a ošetrovanie

Údaje sa vzťahujú na normálne podmienky nasadenia. V sťažených pracovných podmienkach (vysoká prašnosť apod.) a v prípade dlhšej dennej pracovnej doby sa musia uvedené intervaly príslušným spôsobom skrátiť. Pred všetkými prácami na náradí, nastavte aretačnú páčku do polohy  a vyberte akumulátor.		pred začiatkom práce	po skončení práce popr. denne	týždenne	mesačne	ročne	v prípade poruchy	v prípade poškodenia	podľa potreby
Kompletné náradie	vizuálna kontrola (stav)	X							
	vyčistiť		X						
Ovládacie rukoväti (aretačná páčka, poistka spínacej páčky, spínacia páčka)	funkčná skúška	X							
	vyčistiť		X						X
Pristupné skrutky a matice	dotiahnuť								X
Akumulátor	vizuálna kontrola	X					X	X	
Šachta akumulátora	vyčistiť	X							X
	funkčná skúška (vyhadzovanie akumulátora)	X							
Kosiaci nástroj (kosiaca hlava)	vizuálna kontrola	X							
	vymeniť							X	
	skontrolovať pevné usadenie	X							
Bezpečnostná nálepka	vymeniť							X	

Minimalizovanie opotrebenia a zabránenie škodám

Dodržiavanie údajov v tomto návode na obsluhu zabraňuje nadmernému opotrebeniu a poškodeniu náradia.

Náradie je potrebné používať, udržiavať a skladovať starostlivo podľa popisu v tomto návode na obsluhu.

Za všetky škody spôsobené nerešpektovaním bezpečnostných, obslužných a údržbárskych pokynov, je zodpovedný sám používateľ. Toto platí najmä pre:

- Zmeny na výrobku, neschválené firmou STIHL
- Použitie nástrojov alebo príslušenstva neschválených, nevhodných pre toto náradie alebo menejhodnotnej kvality
- Použitie náradia nezodpovedajúce stanovenému použitiu
- Nasadenie náradia pri športových alebo súťažných podujatiach
- Následné škody spôsobené ďalším použitím náradia s chybnými konštrukčnými dielcami

Údržbárske práce

Všetky práce uvedené v kapitole „Pokyny pre údržbu a ošetrovanie“ sa musia vykonávať pravidelne. Ak nie je možné údržbárske práce vykonať samotným používateľom, je potrebné touto prácou poveriť špecializovaného obchodníka.

Firma STIHL odporúča vykonávanie údržbárskych prác a opráv len u špecializovaného obchodníka STIHL. Špecializovaným obchodníkom STIHL sú pravidelne ponúkané školenia a odovzdávané technické informácie k dispozícii.

Pri opomenutí alebo neodbornom vykonaní týchto prác môže dôjsť ku škodám, za ktoré je zodpovedný sám používateľ. K tým patria medzi iným:

- Škody na elektromotore spôsobené neskoro alebo nedostatočne vykonanou údržbou
- Škody na nabíjačke spôsobené chybnou elektrickou prípojkou (napätie)
- Korózia a iné následné škody na náradí, akumulátore a nabíjačke spôsobené nesprávnym skladovaním a použitím
- Škody na náradí, vzniknuté vplyvom použitia náhradných dielov s menejhodnotnou kvalitou

Diely podliehajúce rýchlemu opotrebeniu

Niektoré diely náradia podliehajú aj pri stanovenom použití normálnemu opotrebeniu a podľa typu a doby užívania sa musia včas vymeniť. K nim patria o. i.:

- Kosiaci nástroj
- Chránič
- Akumulátor

Dôležité konštrukčné dielce

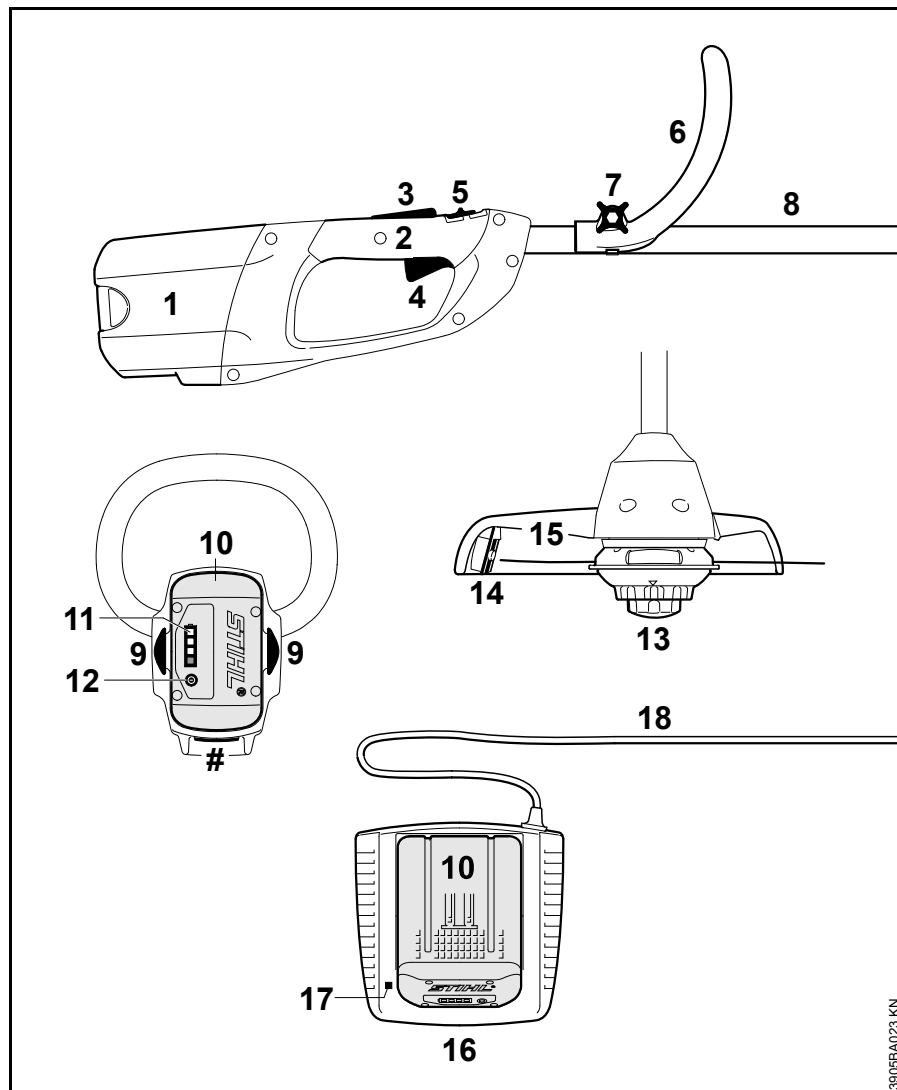

- 1 Šachta akumulátora
- 2 Ovládacia rukoväť
- 3 Poistka spínacej páčky
- 4 Spínacia páčka
- 5 Aretačná páčka
- 6 Rúrková rukoväť
- 7 Skrutka s kolíkovou rukoväťou
- 8 Násada
- 9 Blokovacia páčka na zablokovanie akumulátora
- 10 Akumulátor
- 11 Svetelné diódy (LED) na akumulátore
- 12 Tlačidlo na aktivovanie svetelných diód (LED) na akumulátore
- 13 Kosiaca hlava
- 14 Skracovací nôž
- 15 Chránič
- 16 Nabíjačka
- 17 Svetelná dióda (LED) na nabíjačke
- 18 Prívodný kábel so sieťovou zástrčkou
- # Číslo stroja

3905BA023 KN

Technické údaje

Akumulátor

Typ: lítium-iónový
Druh výroby: AP, AR

Náradie sa smie prevádzkovať len s originálnym akumulátorom STIHL.

Doba chodu náradia je závislá od obsahu energie v akumulátore.

Kosiaci nástroj

Priemer kosiaceho kruhu:

FSA 65: 300 mm

FSA 85: 350 mm

Dĺžka

FSA 65: 1 530 mm

FSA 85: 1 650 mm

Hmotnosť

bez akumulátora, s kosiacim nástrojom a chráničom

FSA 65: 2,7 kg

FSA 85: 2,8 kg

Hodnoty hluku a vibrácií

Na zistenie hodnôt hluku a vibrácií je zohľadnený prevádzkový režim nominálneho maximálneho počtu otáčok.

Ďalšie údaje na splnenie Línie zamestnávateľov Vibrácie 2002/44/ES pozri www.stihl.com/vib

Hladina akustického tlaku L_p podľa EN 786

FSA 65: 75 dB(A)

FSA 85: 77 dB(A)

Hladina akustického výkonu L_w podľa EN 786

FSA 65: 89 dB(A)

FSA 85: 92 dB(A)

Hodnota vibrácií a_{hv} podľa EN 786

	Ľavá rukoväť	Pravá rukoväť
FSA 65:	1,3 m/s ²	1,1 m/s ²
FSA 85:	1,4 m/s ²	0,8 m/s ²

Pre hladinu akustického tlaku a hladinu akustického výkonu je hodnota K-podľa RL 2006/42/ES = 2,5 dB(A); pre hodnotu vibrácií je hodnota K-podľa RL 2006/42/ES = 2,0 m/s².

Uvedené hodnoty vibrácií boli namerané podľa normovanej skúšobnej metódy a je možné ich použiť na porovnanie elektrických náradí.

Skutočne jestvujúce hodnoty vibrácií sa môžu od uvedených hodnôt v závislosti na spôsobu použitia odchyľovať.

Uvedené hodnoty vibrácií sa môžu použiť na prvé odhadnutie vibračného zaťaženia.

Skutočné vibračné zaťaženie sa musí odhadnúť. Pri tom sa môžu zohľadniť aj doby, v ktorých je elektrické náradie vypnuté a doby, v ktorých je síce zapnuté, ale beží bez zaťaženia.

Preprava

Akumulátory STIHL spĺňajú predpoklady uvedené podľa príručky-OSN ST/SG/AC.10/11/Rev. 5, časť III, pododsek 38.3.

Používateľ môže akumulátory STIHL prepravovať po verejných komunikáciách k miestu nasadenia náradia bez ďalších podmienok.

Lítiovo-iónové akumulátory, ktoré sú súčasťou dodávky, podliehajú ustanoveniam zákonov o nebezpečných tovaroch.

Pri odosielaní prostredníctvom tretích osôb (napr. leteckou prepravou alebo špedíciou) treba dodržiavať špeciálne požiadavky na balenie a označenie.

Pri príprave balíka na odoslanie treba prizvať experta z oblasti nebezpečných tovarov. Dodržiavajte prípadné ďalšie národné predpisy.

Akumulátor zabaľte tak, aby sa v balení nemohol voľne pohybovať.

Ďalšie pokyny pre prepravu pozri www.stihl.com/safety-data-sheets

REACH

REACH označuje nariadenie ES pre registráciu, hodnotenie a autorizáciu chemikálií.

Informácie na splnenie Nariadenia REACH (ES) č. 1907/2006 pozri www.stihl.com/reach

Odstránenie porúch pri prevádzke

Pred všetkými prácami na náradí vyberte akumulátor z náradia.

Porucha	Príčina	Náprava
Náradie sa pri zapnutí nerozbehne	Nie je elektrický kontakt medzi náradím a akumulátorom	Vyberte akumulátor, vykonajte vizuálnu kontrolu kontaktov a znova ho nasadzte
	Stav nabitia akumulátora je príliš nízky (1 svetelná dióda na akumulátore bliká na zeleno)	Nabitie akumulátora
	Akumulátor je príliš teplý/studený (1 svetelná dióda na akumulátore svieti na červeno)	Akumulátor nechajte vychladnúť / Akumulátor nechajte šetrne zohriať pri teplotách cca 15 °C – 20 °C
	Chyba v akumulátore (4 svetelné diódy na akumulátore blikajú na červeno)	Akumulátor vyberte z náradia a znova ho nasadzte. Zapnite náradie – ak svetelné diódy stále blikajú, tak je akumulátor chybný a musí sa vymeniť
	Náradie je príliš teplé (3 svetelné diódy na akumulátore svietia na červeno)	Náradie nechajte vychladnúť
	Elektromagnetické poruchy alebo chyby v náradí (3 svetelné diódy na akumulátore blikajú na červeno)	Akumulátor vyberte z náradia a znova ho nasadzte. Zapnite náradie – ak svetelné diódy ešte stále blikajú, je náradie chybné a musí sa nechať skontrolovať špecializovaným obchodníkom ¹⁾
	Vlhkosť v náradí a/alebo akumulátore	Náradie/akumulátor nechajte vyschnúť
Náradie sa pri prevádzke vypne	Akumulátor alebo elektronika náradia sú príliš horúce	Vyberte akumulátor z náradia, nechajte akumulátor a náradie vychladnúť
	Elektrické alebo elektromagnetické poruchy	Akumulátor vyberte a znova ho nasadzte

Pred všetkými prácami na náradí vyberte akumulátor z náradia.

Porucha	Príčina	Náprava
Doba prevádzky je príliš krátka	Akumulátor nie je úplne nabitý	Nabitie akumulátora
	Použitie nevhodných kosiacich vlascov	Vymeňte kosiaci vlasec
	Životnosť akumulátora je dosiahnutá, resp. prekročená	Akumulátor skontrolujte ¹⁾ a vymeňte
Pri nasadzovaní do náradia/nabíjačky sa akumulátor zasekne	Znečistené vedenia/kontakty	Vedenia/kontakty opatrne vyčistite
Akumulátor sa nenabíja napriek tomu, že svetelná dióda na nabíjačke svieti na zeleno	Akumulátor je príliš teplý/studený (1 svetelná dióda na akumulátore svieti na červeno)	Akumulátor nechajte vychladnúť / Akumulátor nechajte šetrne zohriať pri teplotách cca 15 °C – 20 °C Nabíjačku prevádzkujte len v uzavretých a suchých priestoroch, pri teplotách okolia +5 °C až +40 °C
Svetelná dióda na nabíjačke bliká na červeno	Nie je elektrický kontakt medzi nabíjačkou a akumulátorom	Akumulátor vyberte a znova ho nasadíte
	Chyba v akumulátore (4 svetelné diódy na akumulátore blikajú cca 5 sekúnd na červeno)	Akumulátor vyberte z náradia a znova ho nasadíte. Zapnite náradie – ak svetelné diódy stále blikajú, tak je akumulátor chybný a musí sa vymeniť
	Chyba v nabíjačke	Nechajte nabíjačku prekontrolovať špecializovaným obchodníkom ¹⁾

¹⁾ Firma STIHL odporúča špecializovaného obchodníka STIHL

Pokyny pre opravy

Používatelia tohto náradia smú vykonávať iba tie údržbárske a ošetrovacie práce, ktoré sú popísané v tomto návode na obsluhu. Ďalšie opravy smú vykonávať iba špecializovaní obchodníci.

Firma STIHL odporúča vykonávanie údržbárskych prác a opráv len u špecializovaného obchodníka STIHL. Špecializovaným obchodníkom STIHL sú pravidelne ponúkané školenia a odovzdávané technické informácie k dispozícii.

Pri opravách vmontujte iba také náhradné diely, ktoré schválila firma STIHL pre toto náradie alebo technicky rovnaké diely. Používajte len vysoko hodnotné náhradné diely. V opačnom prípade vzniká nebezpečenstvo úrazu alebo poškodenie náradia.

Firma STIHL odporúča používanie originálnych náhradných dielov STIHL.

Originálne náhradné diely STIHL sa dajú rozoznať podľa čísla náhradných dielov STIHL, podľa nápisu **STIHL** a eventuálne podľa značky náhradných dielov STIHL  (na drobných súčiastkach môže byť uvedená iba táto značka).

Likvidácia

Pri likvidácii dodržiavajte predpisy o likvidácii platné v danej krajine.

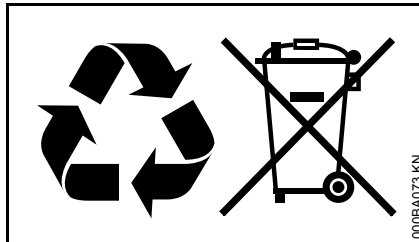

Výrobky STIHL nepatria do domového odpadu. Výrobok STIHL, akumulátor, príslušenstvo a obal odovzdajte na ekologickú recykláciu.

Aktuálne informácie o likvidácii dostanete u špecializovaného obchodníka STIHL.

ES Prehlásenie o súlade

ANDREAS STIHL AG & Co. KG
Badstr. 115
D-71336 Waiblingen

potvrďuje, že

Druh výrobku: Akumulátorový
vyžinač
Firemná značka: STIHL
Typ: FSA 65
FSA 85

Sériové ident. číslo: 4852

zodpovedá predpisom pre uplatňovanie smerníc 2011/65/EÚ, 2006/42/ES, 2004/108/ES a 2000/14/ES a výrobok bol vyvinutý a vyrobený v súlade s verziami nasledujúcich noriem platnými k dátumu výroby:

EN 55014-1, EN 55014-2, EN 60335-1, EN 60335-2-91

Pri zisťovaní nameranej a zaručenej hladiny akustického výkonu sa postupovalo podľa Smernice 2000/14/ES, Dodatok VIII, s použitím normy ISO 11094.

Zúčastnené menované miesto:

TÜV Rheinland Product Safety GmbH
Am Grauen Stein
D-51105 Köln
(NB 0197)

Nameraná hladina akustického výkonu

FSA 65: 89 dB(A)
FSA 85: 92 dB(A)

slovensky

Zaručená hladina akustického výkonu

FSA 65: 91 dB(A)

FSA 85: 94 dB(A)

Uschovanie technických podkladov:

ANDREAS STIHL AG & Co. KG
Produktzulassung

Rok výroby a číslo stroja sú uvedené na
náradí.

Waiblingen 20.08.14

ANDREAS STIHL AG & Co. KG

v zastúpení



Thomas Elsner

Vedúci manažmentu výrobných
skupín



Содержание

К данной инструкции по эксплуатации	78
Указания по технике безопасности и технике работы	78
Применение	83
Допустимые комбинации режущего инструмента и защиты	84
Регулировка дуговой рукоятки	85
Монтаж защитного приспособления	85
Регулировка косильной струны	86
Электрическое подключение зарядного устройства	86
Зарядка аккумулятора	87
Светодиоды на аккумуляторе	88
Светодиоды на зарядном устройстве	89
Включение устройства	90
Выключение устройства	91
Хранение устройства	92
Обновление косильной струны	92
Указания по техобслуживанию и техническому уходу	95
Минимизация износа, а также избежание повреждений	96
Важные комплектующие	97
Технические данные	98
Устранение неполадок в работе	100
Указания по ремонту	102
Устранение отходов	102
Декларация о соответствии стандартам ЕС	102

Уважаемые покупатели,

большое спасибо за то, что вы решили приобрести высококачественное изделие фирмы STIHL.

Данное изделие было изготовлено с применением передовых технологий производства, а также с учетом всех необходимых мер по обеспечению качества. Мы стараемся делать все возможное, чтобы Вы были довольны данным агрегатом и могли беспрепятственно работать с ним.

При возникновении вопросов относительно Вашего агрегата, просим вас обратиться, к Вашему дилеру или непосредственно в нашу бытовую компанию.

Ваш



Др. Nikolas Stihl

STIHL®

Данная инструкция по эксплуатации защищена авторским правом. Компания оставляет за собой все права, особенно право на распространение, перевод и обработку материала с помощью электронных систем.

К данной инструкции по эксплуатации

Символы на картинках

Все символы на картинках, которые нанесены на устройство, объясняются в данной инструкции по эксплуатации.

Обозначение разделов текста



ПРЕДУПРЕЖДЕНИЕ

Предупреждение об опасности несчастного случая и травмы для людей а также тяжёлого материального ущерба.



УКАЗАНИЕ

Предупреждение о возможности повреждения устройства либо отдельных комплектующих.

Техническая разработка

Компания STIHL постоянно работает над дальнейшими разработками всех машин и устройств; поэтому права на все изменения комплектации поставки в форме, технике и оборудовании мы должны оставить за собой.

Поэтому относительно указаний и рисунков данной инструкции по эксплуатации не могут быть предъявлены никакие претензии.

Указания по технике безопасности и технике работы



При работе с данным агрегатом необходимо принимать специальные меры предосторожности, т.к. работа производится с очень высокой частотой вращения режущего инструмента.



Перед первичным вводом в эксплуатацию внимательно ознакомьтесь с инструкцией по эксплуатации, хранить ее в надёжном месте для последующего пользования. Несоблюдение инструкции по эксплуатации может оказаться опасным для жизни.

Соблюдайте действующие в данной стране правила безопасности, например, профсоюзов, социальных касс, органов по охране труда и других учреждений.

Каждый работающий с агрегатом впервые: должен быть проинструктирован специализированным дилером или другим специалистом, как следует правильно обращаться с агрегатом – или пройти специальный курс обучения.

Несовершеннолетние к работе с агрегатом не допускаются – за исключением подростков старше 16 лет, проходящих обучение под надзором.

Вблизи работающего агрегата не должны находиться дети, животные и зрители.

При не использовании агрегат следует отставить в сторону так, чтобы он никому не мешал. Защитить агрегат от несанкционированного использования.

Пользователь несет ответственность за несчастные случаи или опасности, угрожающие другим людям либо их имуществу.

Агрегат разрешается передавать или давать напрокат только тем людям, которые хорошо ознакомлены с данной моделью и обучены обращению с нею – при этом, всегда должна прилагаться инструкция по эксплуатации.

Применение агрегатов, вырабатывающих сильный шум, может быть по времени ограничено как национальными, так и местными предписаниями.

Люди, работающие с агрегатом, должны быть отдохнувшими, здоровыми и в хорошем физическом состоянии.

Тот, кому по состоянию здоровья не следует напрягаться, должен обратиться к врачу, может ли он работать с этим агрегатом.

Работа с устройством после употребления алкоголя, лекарств, снижающих способность реагирования, или наркотиков не разрешается.

Устройство использовать только для кошения травы, а также резки дикой растительности либо подобного.

Агрегат не должен использоваться для других целей – **опасность несчастного случая!**



Извлекать аккумулятор из устройства при:

- проведении работ по проверке, регулировке и чистке
- Работа на режущем инструменте
- Оставление агрегата без надзора.
- Транспортировка
- Хранение
- проведении ремонтных работ и работ по техобслуживанию
- При возникновении опасности и аварийной ситуации

Благодаря этому предотвращается непреднамеренный запуск двигателя.

Монтировать только те детали и принадлежности, которые допущены фирмой STIHL для данного агрегата или аналогичные по своим технологическим свойствам. При возникновении вопросов обратиться к специализированному дилеру. Применять только высококачественные инструменты

или принадлежности. В противном случае существует опасность возникновения несчастных случаев или повреждения агрегата.

Компания STIHL рекомендует использовать оригинальные инструменты и принадлежности марки STIHL. Они оптимально согласованы по своим свойствам с агрегатом и соответствуют требованиям пользователя.

Не вносить какие-либо изменения в конструкцию агрегата – это может отрицательно сказаться на безопасности. Компания STIHL снимает с себя ответственность за ущерб, нанесенный людям и имуществу, вследствие применения не допущенных к эксплуатации навесных устройств.

Защита агрегата не может защитить пользователя от всех предметов (камни, стекло, проволока и т.д.), отбрасываемых режущим инструментом. Данные предметы могут где-либо отскочить рикошетом и попасть в пользователя.

Не применять мойку высокого давления для очистки агрегата. Сильная струя воды может повредить детали агрегата.

Агрегат не опрыскивать водой.

Аккумулятор

Соблюдать указания памятки или руководства по эксплуатации аккумулятора STIHL и сохранять их.

Дополнительные инструкции по технике безопасности – см. www.stihl.com/safety-data-sheets

Зарядное устройство

Соблюдать указания памятки зарядного устройства STIHL и хранить ее.

Одежда и оснащение

Носить предписанные одежду и оснащение.



Одежда должна соответствовать цели применения и не должна мешать при работе. Плотно прилегающая одежда – комбинезон, а не рабочий халат.

Не носить одежду, которая могла бы зацепиться за дерево, кустарник или подвижные детали агрегата. А также шарф, галстук и какие-либо украшения. Длинные волосы связать и закрепить (платок, шапка, каска и т.п.).



Носить прочную обувь с шероховатой, нескользящей подошвой.

ПРЕДУПРЕЖДЕНИЕ



Чтобы уменьшить угрозу травмирования глаз, следует надевать плотно прилегающие защитные очки в соответствии со стандартом EN 166. Следить за правильным положением очков.

Носить защитную маску и следить за ее плотным прилеганием. Защитная маска не является достаточной защитой для глаз.



Носить прочные рабочие перчатки из износостойкого материала (например, из кожи).

Компания STIHL предлагает широкий ассортимент средств индивидуальной защиты.

Транспортировка агрегата

Всегда выключать агрегат, стопорный рычаг устанавливать в положение  и аккумулятор вынимать из агрегата – также при транспортировке на короткие расстояния. Благодаря этому предотвращается непреднамеренный запуск двигателя.

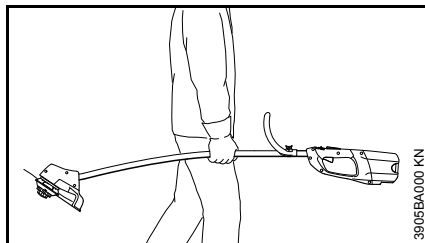

Агрегат переносить сбалансированно за шток.

На транспортных средствах: агрегат предохранить от опрокидывания и повреждения.

Перед началом работы

Проверить безупречное рабочее состояние агрегата – обратить внимание на соответствующую главу в инструкции по эксплуатации:

- Переключающий рычаг и стопор переключающего рычага должны быть подвижными (стопорный рычаг в положении  – рычаги после отпускания должны возвращаться в исходную позицию
- Комбинация режущего инструмента, защиты и рукоятки должна быть допустимой и все детали должны быть безупречно смонтированы. Не применять металлические режущие инструменты – **опасность получения травмы!**
- Проверить режущий инструмент на правильный монтаж, прочность посадки и безупречное состояние.

- Проверить защитные устройства (например, защиту для режущего инструмента) на повреждения или износ. Поврежденные детали заменить. Агрегат никогда не эксплуатировать с поврежденной защитой.
- Запрещается вносить любые изменения в элементы управления или защитные механизмы
- Рукоятки должны быть чистыми и сухими, очищенными от масла и грязи – это важно для безопасного ведения агрегата
- Контакты в аккумуляторном отсеке агрегата проверять на предмет отсутствия посторонних тел
- Правильно установить аккумулятор – должен зафиксироваться со звуком
- Не применять неисправные либо деформированные аккумуляторы

Агрегат должен эксплуатироваться только в надежном эксплуатационном состоянии – **опасность несчастного случая!**

При включении агрегата режущий инструмент не должен соприкасаться с землей или какими-либо предметами.



Избегать прикосновения к режущему инструменту – **опасность получения травмы!**



После выключения агрегата режущий инструмент продолжает вращаться еще некоторое время – **движение по инерции!**

Как держать и вести агрегат

Агрегат удерживать прочно за рукоятки обеими руками. Всегда занимать надежное и устойчивое положение.

Правша

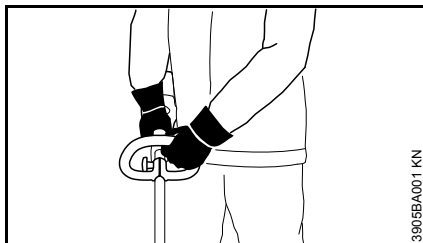

Левая рука на дуговой рукоятке, правая рука на рукоятке управления.

Левша

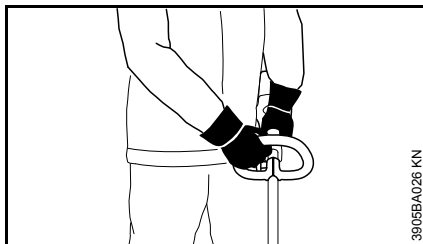

Правая рука на дуговой рукоятке, левая рука на рукоятке управления.

Во время работы

Если угрожает опасность, либо в аварийной ситуации, немедленно выключить агрегат, стопорный рычаг установить в положение  и извлечь аккумулятор.

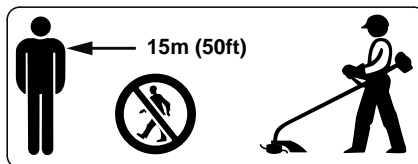

Отлетающие далеко от места работы предметы могут привести к несчастному случаю, поэтому в радиусе 15 м не должны находиться посторонние люди. Данное расстояние должно соблюдаться также по отношению к предметам (транспортные средства, оконные стекла) – **опасность нанесения материального ущерба!** Даже на расстоянии более 15 м опасность не исключается.



Не работать с агрегатом во время дождя, а также в мокрой или очень влажной среде – приводной двигатель не защищён от попадания воды.

Агрегат не оставлять под дождем.

Не косить мокрую траву.

Будьте осторожны при гололеде, влажности, на снегу, на льду, на склонах, на неровной местности – **опасность скольжения!**

Обращать внимание на препятствия: пни, корни – **опасность споткнуться!**

Для предотвращения чрезмерного утомления следует своевременно делать перерывы в работе – **опасность несчастного случая!**

Работать спокойно и обдуманно – только при хорошей освещенности и видимости. Работайте осмотрительно, не подвергая опасности других людей.

В случае если агрегат подвергся нагрузке не по назначению (например, воздействие силы в результате удара или падения), то перед дальнейшей работой обязательно проверить эксплуатационное состояние агрегата – см. также раздел "Перед началом работы". Особенно тщательно проверить функционирование устройств безопасности. Ни в коем случае не пользоваться неисправным агрегатом далее. В сомнительном случае обратиться к специализированному дилеру.



Ни в коем случае не работать без соответствующих защитных устройств для агрегата и режущего инструмента – **опасность получения травмы** отбрасываемыми предметами!



Обследовать местность: твердые предметы – камни, металлические детали и т.п. могут быть отброшены при работе – даже на расстоянии 15 м – **опасность получения травмы!** – и могут повредить режущий инструмент, а также предметы (например, припаркованные автомобили, окна) – (материальный ущерб).

Соблюдать особую осторожность при работе на трудно обозреваемых, густо заросших местностях.

Поднимаемая во время работы пыль может быть вредной для здоровья. В случае пылеобразования следует носить противопылевую маску.

Прежде чем оставить агрегат без присмотра: агрегат выключить, стопорный рычаг установить в положение  и вынуть аккумулятор.

Режущий инструмент контролировать регулярно через короткие промежутки времени и немедленно при заметных изменениях:

- Выключить агрегат, фиксаторный рычаг установить в положение , режущий инструмент должен остановиться, вынуть аккумулятор
- Проверить состояние и прочность посадки, обратить внимание на трещины

Крепление режущего инструмента регулярно чистить от травы и веток – удалить засорения в зоне режущего инструмента либо защиты.

Для замены режущего инструмента выключить устройство, фиксаторный рычаг установить в положение  и вынуть аккумулятор. При непреднамеренном запуске двигателя – **опасность получения травмы!**

Повреждённые либо треснувшие режущие инструменты не использовать далее и не ремонтировать.

Отделившиеся частицы или осколки могут с большой скоростью попасть в рабочего либо посторонних людей – **самые тяжелые травмы!**

Использовать только защиту с надлежащим образом установленным ножом, чтобы косильные струны ограничивались допустимой длиной.

По окончании работы

Агрегат очистить от пыли и грязи – не применять жирорастворители.

Косильную головку и защитное устройство не обрызгивать водой и не погружать в воду – приводной двигатель, находящийся в корпусе, и управляющая электроника могут быть повреждены проникающей водой.

Вибрации

Данное устройство отличается незначительной вибрационной нагрузкой рук.

Однако пользователю рекомендуется пройти медицинское обследование, если в отдельных случаях возникает подозрение в нарушении кровообращения рук (например, зуд пальцев).

Техническое обслуживание и ремонт

Перед проведением всех работ по ремонту и техническому обслуживанию фиксаторный рычаг установить в положение  и аккумулятор вынуть из устройства. Благодаря этому предотвращается непреднамеренный пуск двигателя.

Проводить регулярное техобслуживание устройства. Производить только те работы по техобслуживанию и ремонту, которые описаны в данной инструкции по эксплуатации. Выполнение всех других работ поручить специализированному дилеру.

Компания STIHL рекомендует поручить проведение работ по техобслуживанию и ремонту только специализированному дилеру STIHL. Специализированные дилеры STIHL посещают регулярно курсы по повышению квалификации и в их распоряжении предоставляется техническая информация.

Применять только высококачественные комплектующие. Иначе существует

опасность возникновения несчастных случаев или повреждения устройства. При возникновении вопросов обратиться к специализированному дилеру.

Компания STIHL рекомендует использовать оригинальные комплектующие STIHL. Они по своим характеристикам оптимально подходят для устройства и соответствуют требованиям пользователя.

Не вносите какие-либо изменения в конструкцию устройства – это может отрицательно сказаться на безопасности – **опасность несчастного случая!**

Электрические контакты, а также соединительный кабель и штепсельную вилку регулярно проверять на предмет надежности изоляции и на старение (хрупкость).

Электрические компоненты, как например, соединительный кабель зарядного устройства, должны ремонтироваться или заменяться только специалистами в области электрики.

Пластмассовые детали очищать мягкой тряпкой. Острые средства для очистки могут повредить пластмассу.

Крепежные винты на защитных приспособлениях и режущем инструменте проверить на прочность посадки и, при необходимости, затянуть.

Очистить, при необходимости, всасывающие шлицы для охлаждающего воздуха в корпусе двигателя.

Направляющие пазы аккумулятора содержать в чистоте – при необходимости, очистить.

Устройство надёжно хранить в сухом помещении, с фиксаторным рычагом в положении  и только с вынутым аккумулятором.

Применение

Кошение



- Устройство удерживать обеими руками – одна рука на рукоятке управления – а другая на дуговой рукоятке
- Стоять прямо – устройство удерживать без напряжения
- Режущий инструмент не должен соприкасаться с какими-либо предметами либо с землей
- Устройство равномерно вести туда и обратно

- Расстояние косильной струны от поверхности газона определяет высоту резки
- Избегать прикосновение к изгородям, стенам, камням и т.п. – это ведет к повышенному износу

Работа с использованием распорки

Распорка входит в объём поставки только у FSA 85. Для FSA 65 распорка поставляется как специальные принадлежности.

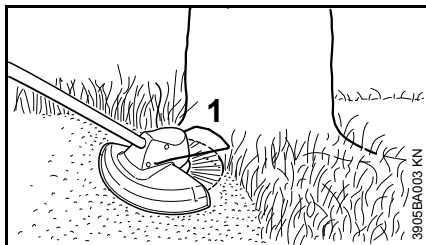

Распорка (1)

- ограничивает рабочую зону косильной струны,
- защищает во время кошения от повреждения вращающимися косильными струнами (например, древесную кору),



ПРЕДУПРЕЖДЕНИЕ

Косильная головка после выключения устройства может двигаться по инерции – распорку смещать только после остановки косильной головки и не ногой.

Утилизация

- Стружку не бросать в домашний мусор, данный материал может компостироваться

Допустимые комбинации режущего инструмента и защиты

Режущий инструмент

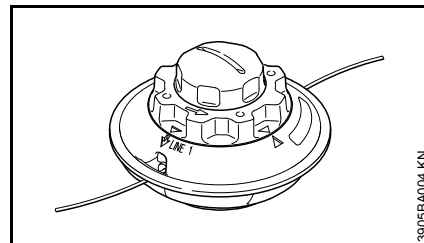

Устройство поставляется вместе с косильной головкой AutoCut C 4-2. С точки зрения безопасности на аккумуляторную мотокосу монтаж других режущих инструментов не разрешён.

Защита

К устройству поставляется соответствующая защита. Монтировать только данную защиту – монтаж других видов защиты не допустим. Другие указания – см. "Монтаж защитного приспособления".

Регулировка дуговой рукоятки

В состоянии готовности нового устройства для поставки дуговая рукоятка уже монтирована на штоке, но её необходимо повернуть и выровнять.

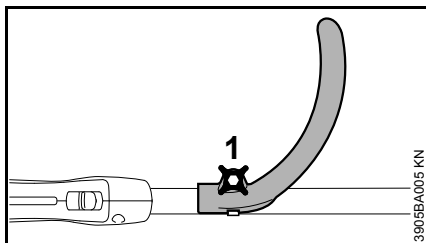

- Ослабить болт с закруткой (2) на ручке

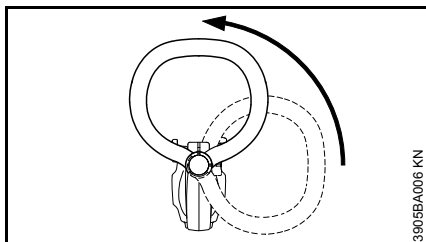

- Ручку повернуть вокруг штока вверх

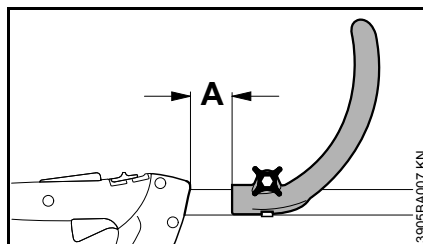

Путем изменения расстояния (A) рукоятка может быть установлена в положение, наиболее благоприятное для пользователя и случая применения.

Рекомендация: расстояние (A) = ок. 10 см

- Рукоятку сместить в желаемую позицию
- Болт затянуть до отказа, чтобы рукоятка не могла больше поворачиваться вокруг штока

Монтаж защитного приспособления

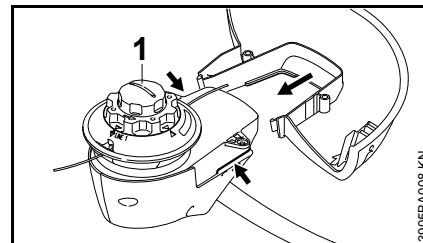

- Устройство расположить так, чтобы косильная головка (1) показывала вверх

Корпус мотора на конце штока для фиксации защиты оснащён направляющими пазами (стрелки).

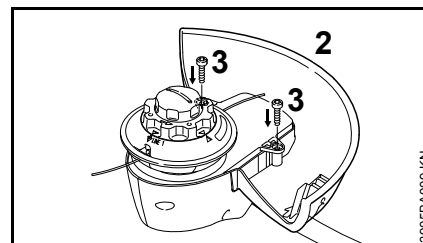

- Защиту (2) до упора ввести в направляющие на корпусе двигателя
- Ввинтить крепёжные болты (3) и затянуть

Регулировка косильной струны

Регулировка косильной струны

- Вращающуюся косильную головку держать параллельно над заросшей поверхностью – прикоснуться головкой к земле – косильная струна отрегулируется на ок. 3 см

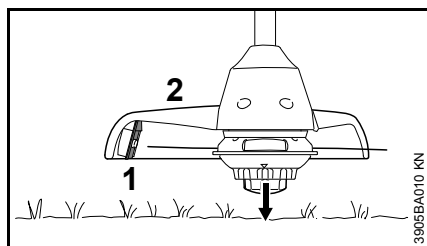

Слишком длинные косильные струны обрезаются на оптимальную длину ножами (1) на защите (2) – поэтому, следует избегать многократного последовательного прикосновения.

Струна только тогда регулируется, когда обе косильные струны имеют длину ещё минимум 2,5 см.

Если косильная струна короче чем 2,5 см:

- Выключить устройство
- Фиксаторный рычаг установить в положение  и аккумулятор вынуть из устройства
- Устройство перевернуть

- Колпачок на катушке для струны нажать до упора
- Вытянуть из катушки концы струны

Если струна в катушке израсходована, заменить косильную струну – см. "Замена косильной струны".

Электрическое подсоединение зарядного устройства

Напряжение сети и рабочее напряжение должны совпадать.

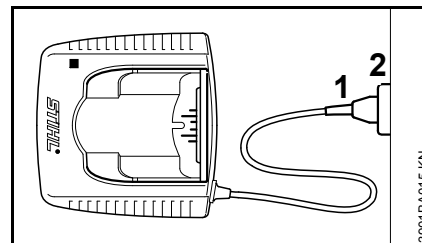

- Вилку соединительного кабеля (1) вставьте в штепсельную розетку (2).

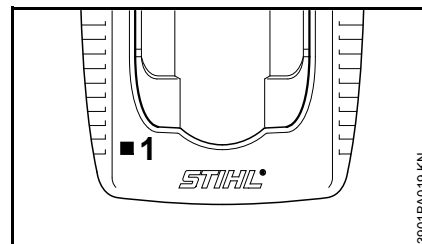

После подсоединения зарядного устройства к электропитанию производится самоконтроль. Во время этого процесса загорается светодиод (1) на зарядном устройстве в течение приблизительно 1 секунды сначала зеленым, потом красным цветом и затем снова гаснет.

Зарядка аккумулятора

При доставке аккумулятор заряжен не полностью.

Аккумулятор перед первым вводом в эксплуатацию рекомендуют полностью заряжать.

- Зарядное устройство подсоединить к источнику питания – напряжение сети и рабочее напряжение зарядного устройства должны совпадать – см. "Электрическое подсоединение зарядного устройства"

Эксплуатировать зарядное устройство только в закрытых и сухих помещениях при температуре окружающей среды от +5 °C до +40 °C (41° F – 104° F).

Заряжать только сухие аккумуляторы. Влажный аккумулятор высушить до начала зарядки.

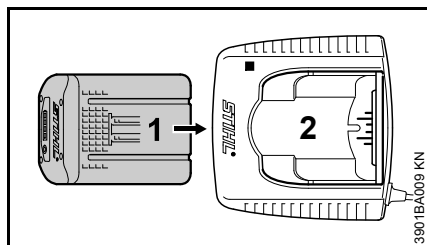

- Аккумулятор (1) вставлять в зарядное устройство (2) до первого ощутимого сопротивления – затем вставить до упора

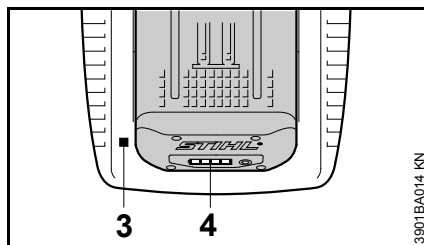

После установки аккумулятора горит светодиод (3) на зарядном устройстве – см. "Светодиоды (LED) на зарядном устройстве".

Процесс зарядки начинается, как только светодиоды (4) на аккумуляторе загорятся зеленым светом – см. "Светодиоды (LED) на аккумуляторе".

Время зарядки зависит от различных факторов воздействия, таких как состояние аккумулятора, температура окружающей среды и т.п. и поэтому может отклоняться от заданного времени зарядки.

Во время работы аккумулятор в устройстве нагревается. Если в зарядное устройство вставляется нагретый аккумулятор, то перед зарядкой может потребоваться охлаждение аккумулятора. Процедура зарядки начинается после охлаждения аккумулятора. Вследствие охлаждения время зарядки может увеличиться.

Во время зарядки аккумулятор и зарядное устройство нагреваются.

Зарядные устройства AL 300, AL 500

Зарядные устройства AL 300 и AL 500 оснащены воздуходувкой для охлаждения аккумулятора.

Зарядное устройство AL 100

Зарядное устройство AL 100 не начинает процесса зарядки до тех пор, пока аккумулятор не охладится самостоятельно. Охлаждение аккумулятора происходит путём отдачи тепла в окружающую среду.

Конец зарядки

Если аккумулятор полностью заряжен, то зарядное устройство отключается автоматически, при этом:

- гаснут светодиоды на аккумуляторе
- светодиод на зарядном устройстве гаснет
- воздуходувка зарядного устройства выключается (если она имеется в зарядном устройстве)

Заряженный аккумулятор по окончании зарядки извлечь из зарядного устройства.



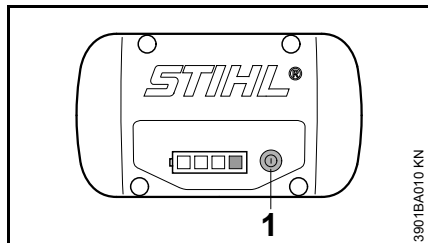

Светодиоды на аккумуляторе

Четыре светодиода показывают состояние зарядки аккумулятора, а также неисправности, возникающие на аккумуляторе либо агрегате.



- Для активирования индикатора нажать кнопку (1) – индикатор погаснет автоматически по истечении 5 секунд

Светодиоды могут светиться либо мигать зеленым или красным цветом.

-  Светодиод долго горит зеленым цветом.
-  Светодиод мигает зеленым цветом.
-  Светодиод долго горит красным цветом.
-  Светодиод мигает красным цветом.

При зарядке

Светодиоды посредством длительного свечения или мигания показывают процесс зарядки.

Во время зарядки зарядная емкость показывается зеленым мигающим светодиодом.

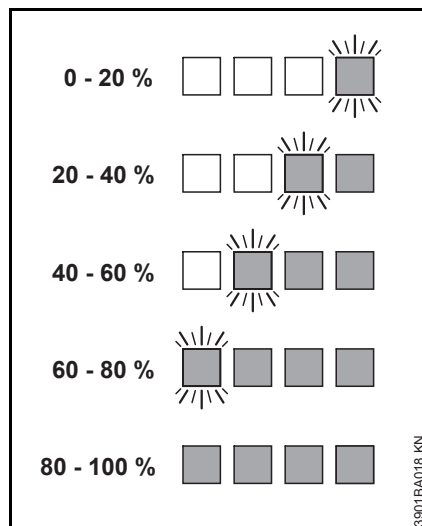

По окончании зарядки светодиоды на аккумуляторе автоматически выключаются.

Если светодиоды на аккумуляторе светятся или мигают красным цветом – см. "Если светятся/мигают красные светодиоды".

Во время работы

Длительное свечение и мигание зеленых светодиодов показывает состояние зарядки.

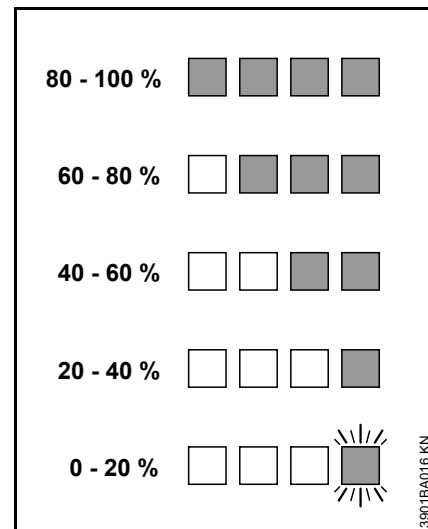

Если светодиоды на аккумуляторе светятся или мигают красным цветом – см. "Если светятся/мигают красные светодиоды".

Если светятся/мигают красные светодиоды

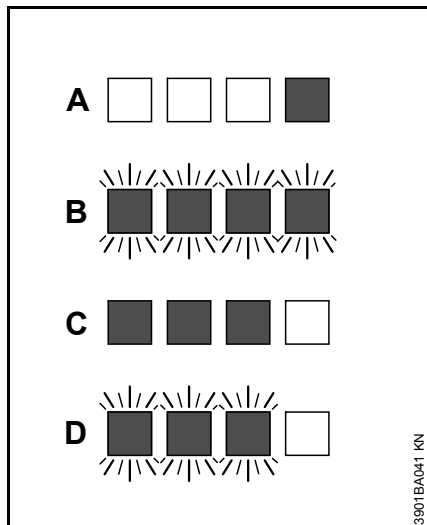

A	1 светодиод постоянно горит красным цветом:	Аккумулятор слишком горячий ^{1) 2)} /хол один ¹⁾
B	4 светодиода горят красным цветом:	Неполадки в работе аккумулятора ³⁾
C	3 светодиода постоянно горят красным цветом:	Агрегат сильно нагрелся – оставить охладиться
D	3 светодиода горят красным цветом:	Неисправность в агрегате ⁴⁾

- 1) При зарядке: после охлаждения/нагрева аккумулятора процесс зарядки запускается автоматически.

- 2) Во время работы: агрегат отключается – аккумулятор оставить на некоторое время охладиться, для этого желательно извлечь аккумулятор из агрегата.
- 3) Электромагнитная помеха или неисправность. Аккумулятор извлечь из устройства и снова установить. Включить устройство – если светодиоды всё ещё мигают, значит, аккумулятор неисправен и его необходимо заменить.
- 4) Электромагнитная помеха или неисправность. Извлечь аккумулятор из устройства. Контакты в аккумуляторном отсеке очистить от грязи тупым предметом. Снова установить аккумулятор. Включить агрегат – если светодиоды всё ещё мигают, значит, агрегат неисправен, и его должен проверить специализированный дилер – компания STIHL рекомендует специализированного дилера STIHL.

Светодиоды на зарядном устройстве

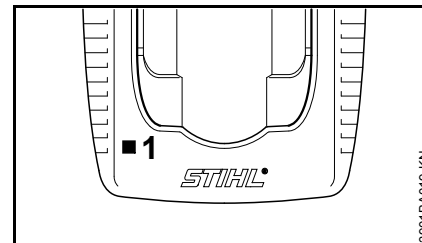

Светодиод (1) на зарядном устройстве может гореть зелёным либо мигать красным цветом.

Постоянно горящий зелёный свет ...

... может означать следующее:

Аккумулятор

- заряжается
- Аккумулятор слишком горячий и перед зарядкой должен остыть

См. также "Светодиоды на аккумуляторе".

Зелёный светодиод на зарядном устройстве гаснет после полной зарядки аккумулятора.

Красный мигающий свет ...

... может означать следующее:

- Отсутствует электрический контакт между аккумулятором и зарядным устройством – извлечь аккумулятор и вставить снова
- Неполноценная работа аккумулятора – см. также "Светодиоды на аккумуляторе"
- Зарядное устройство неисправно – обратиться к дилеру. Компания STIHL рекомендует специализированного дилера STIHL

Включение устройства

При доставке аккумулятор заряжен не полностью.

Аккумулятор перед первым вводом в эксплуатацию рекомендуют полностью заряжать.

- Перед установкой аккумулятора, при необходимости, удалить крышку аккумуляторного гнезда, для этого одновременно нажать оба стопорных рычага – фиксация крышки снимается – и вынуть крышку

Установить аккумулятор

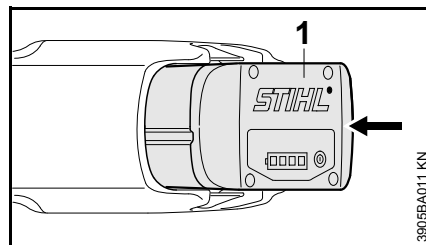

- Аккумулятор (1) вставить в шахту агрегата – аккумулятор соскальзывает в гнездо – нажать до слышимого защелкивания – аккумулятор должен перекрываться заподлицо с верхней кромкой корпуса

Включение агрегата

- Занять надежное и устойчивое положение
- Стоять прямо – агрегат удерживать без напряжения
- Режущий инструмент не должен соприкасаться с какими-либо предметами либо с землей
- Агрегат удерживать обеими руками – одна рука на рукоятке управления – а другая на дуговой рукоятке

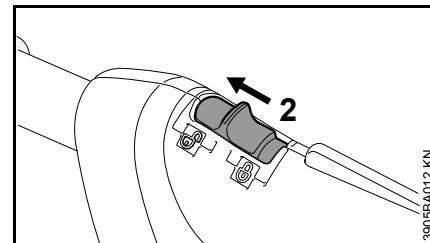

- Снять фиксацию агрегата, для этого стопорный рычаг (2) установить в положение 

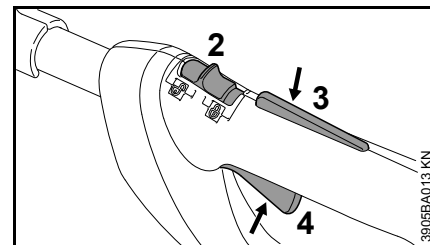

- Стопор переключющего рычага (3) и переключющий рычаг (4) нажать одновременно и удерживать

Только если стопорный рычаг (2) находится в положении  и если вилка переключения передач (3) и переключающий рычаг (4) задействованы одновременно, двигатель работает.

Рычаг переключения

Частота вращения двигателя может регулироваться посредством переключающего рычага. С увеличением нажатия переключающего рычага частота вращения двигателя повышается (только FSA 85).

Выключение устройства

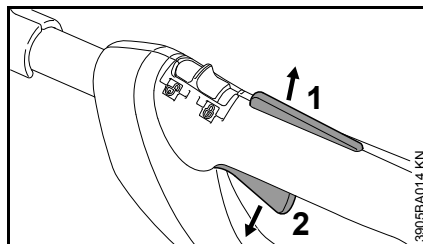

- Отпустить стопор переключающего рычага (1) и переключающий рычаг (2)

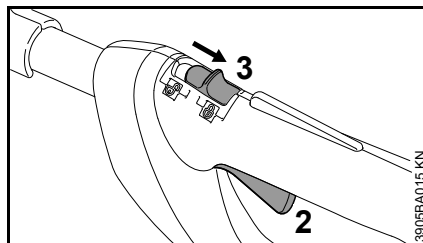

- Фиксаторный рычаг (3) установить в положение  – переключающий рычаг (2) не может быть задействован – устройство застопорено против включения

При перерывах и после окончания работы аккумулятор вынуть из устройства.

Вынуть аккумулятор

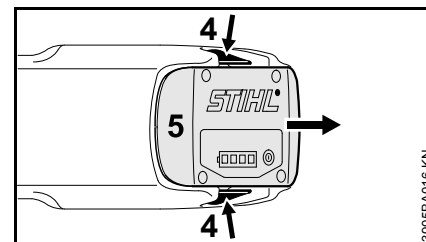

- Оба стопорных рычага (4) нажать одновременно – фиксация аккумулятора снимается (5)
- Аккумулятор (5) вынуть из корпуса

При не использовании мотоустройство следует отставить в сторону так, чтобы оно никому не мешало.

Устройство предохранить от несанкционированного пользования.

Хранение устройства

- Стопорный рычаг установить в положение 
- Вынуть аккумулятор
- Тщательно очистить агрегат
- Агрегат хранить в сухом и надёжном месте. Защитить от несанкционированного пользования (например, детьми)

Крышка к аккумуляторному гнезду

В некоторых странах агрегат оснащается крышкой к аккумуляторному гнезду. Она защищает аккумуляторное гнездо от загрязнения.

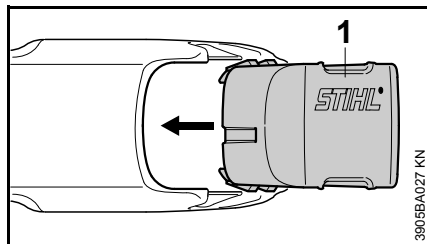

- По окончании работы крышку (1) ввести в гнездо, пока она не зафиксируется со звуком

Хранение аккумулятора

- Аккумулятор вынуть из агрегата или зарядного устройства
- хранить в закрытых и сухих помещениях в надёжном месте. Защитить от

несанкционированного пользования (например, детьми) и загрязнения

- Запасные аккумуляторы не оставлять без использования – применять попеременно

Для обеспечения оптимального срока службы аккумулятора хранить его заряженным примерно на 30 %.

Хранение зарядного устройства

- Вынуть аккумулятор
- Вынуть штепсельную вилку
- Зарядное устройство хранить в закрытых и сухих помещениях и в надёжном месте. Защитить от несанкционированного пользования (например, детьми) и загрязнения

Обновление косильной струны

STIHL AutoCut C 4-2

Перед заменой косильной струны (называемой в дальнейшем "струна") обязательно проверить на износ косильную головку.



ПРЕДУПРЕЖДЕНИЕ

Если будут обнаружены сильные следы износа, заменить косильную головку в сборе.

Подготовка устройства

- Выключить устройство
- Фиксаторный рычаг установить в положение 
- Вынуть аккумулятор
- Мотоустройство уложить косильной головкой вверх

Косильную головку разобрать и удалить остатки струны

При нормальной эксплуатации запас струны в косильной головке практически полностью используется.

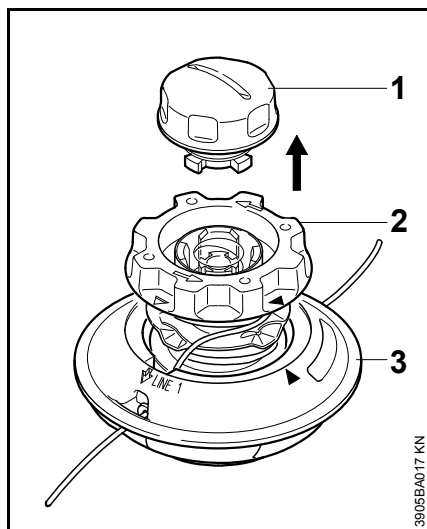

- Прочно удерживать косильную головку и колпачок (1) поворачивать против часовой стрелки, пока его можно будет снять полностью
- Снять косильную головку
- Каркас катушки (2) вытянуть из корпуса катушки (3) и удалить остатки струны

Сборка косильной головки

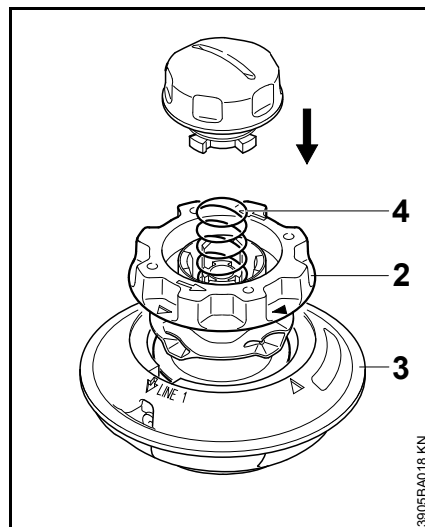

- **Пустой** каркас катушки установить в корпус катушки (3)
- Если пружина (4) выскочила:
- Пружину до упора нажать в каркас катушки (2)

Обмотать каркас катушки

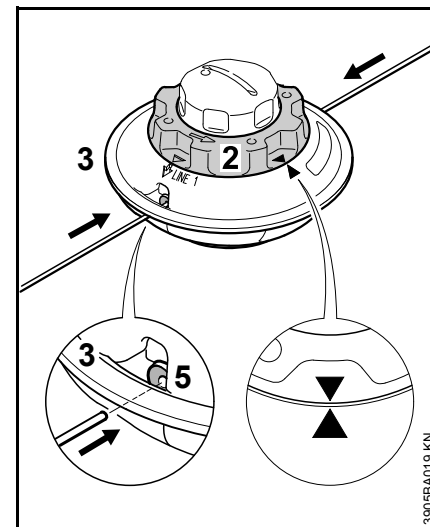

- Применять струны диаметром 2,0 мм (зелёные)
- Отрезать от запасной катушки (специальные принадлежности) две струны, каждая длиной 2,5 м
- Каркас катушки (2) повернуть против часовой стрелки настолько, чтобы острия обеих стрелок показывали друг на друга
- **Обе** струны **прямыми** концами вставить каждую через одну из втулок (5) в корпус катушки (3) до первого ощутимого сопротивления – ввести дальше до упора

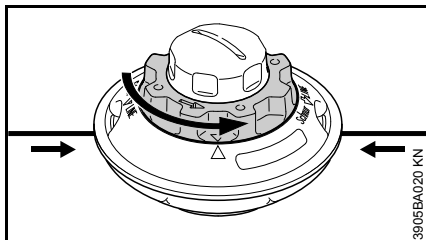

- Удерживать корпус катушки
- Каркас катушки поворачивать против часовой стрелки до тех пор, пока самая короткая струна не будет выступать из косильной головки ещё приблизительно на 10 см
- Если требуется, обрезать более длинную струну приблизительно до 10 см

Косильная головка заправлена.

Монтаж косильной головки

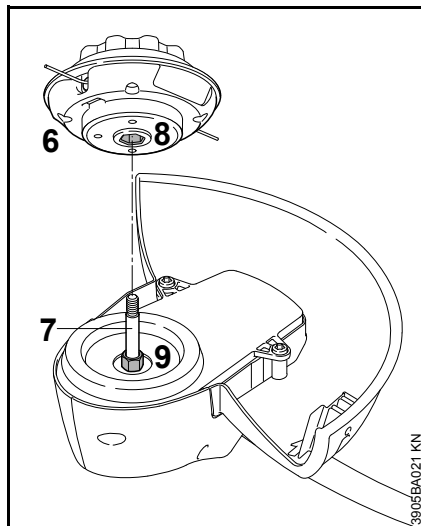

- Верхнюю часть (6) одеть на вал (7) – при этом внутренний шестигранник (8) одеть на шестигранник (9)

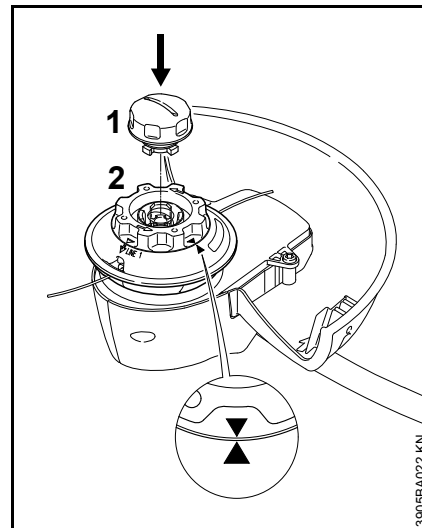

- Каркас катушки (2) вращать по часовой стрелке до тех пор, пока обе острия стрелок не будут указывать друг на друга – таким образом, зафиксировать каркас катушки
- В каркас катушки (2) вставить колпачок (1), нажать до прилегания и одновременно повернуть по часовой стрелке
- Колпачок (1) повернуть до прилегания и затянуть вручную

Указания по техобслуживанию и техническому уходу

<p>Данные относятся к нормальным условиям эксплуатации. При затрудненных условиях (сильное скопление пыли и т.п.) и более длительной ежедневной работе указанные интервалы следует соответственно сократить.</p> <p>Перед началом любых работ на устройстве, фиксаторный рычаг установить в положение  и вынуть аккумулятор.</p>		Перед началом работы	По окончании работы или ежедневно	Ежедневно	Ежемесячно	Раз в год	При неисправности	При повреждении	При необходимости
Устройство в целом	Визуальный контроль (состояние)	X							
	Чистка		X						
Рукоятки управления (фиксаторный рычаг, стопор переключающего рычага, переключающий рычаг)	Проверка работы	X							
	Чистка		X						X
Доступные болты и гайки	Подтягивание								X
Аккумулятор	Визуальный контроль	X					X	X	
Аккумуляторная шахта	Чистка	X							X
	Проверка работы (выброс аккумулятора)	X							
Режущий инструмент (косильная головка)	Визуальный контроль	X							
	Замена							X	
	Контроль плотности посадки	X							
Наклейки с предупреждающими надписями	Замена							X	

Минимизация износа, а также избежание повреждений

Соблюдение заданных величин, указанных в данной инструкции по эксплуатации, поможет избежать преждевременный износ и повреждение устройства.

Эксплуатация, техническое обслуживание и хранение устройства должны осуществляться так тщательно, как это описано в данной инструкции по эксплуатации.

За все повреждения, которые были вызваны несоблюдением указаний относительно техники безопасности, работы и технического обслуживания, ответственность несёт сам пользователь. Это особенно актуально для таких случаев:

- Внесение изменений в продукте, которые не разрешены фирмой STIHL,
- Когда были использованы инструменты либо принадлежности, которые не допускаются к использованию с данным устройством, не подходят либо имеют низкое качество,
- Пользование устройством не по назначению,
- Устройство было использовано для спортивных мероприятий и соревнований,
- Повреждение вследствие эксплуатации устройства с дефектными комплектующими.

Работы по техобслуживанию

Все работы, перечисленные в разделе "Указания по техническому обслуживанию и уходу" должны проводиться регулярно. В случае если данные работы по техобслуживанию не могут быть выполнены самим пользователем, необходимо обратиться к специализированному дилеру.

Компания STIHL рекомендует поручить проведение работ по техобслуживанию и ремонту только специализированному дилеру STIHL. Специализированные дилеры STIHL посещают регулярно курсы по повышению квалификации и в их распоряжении предоставляется техническая информация.

Если данные работы не проводятся либо выполняются не надлежащим образом, то могут возникнуть повреждения, за которые отвечает сам пользователь. К ним кроме прочих относятся:

- Повреждения электродвигателя вследствие несвоевременного или недостаточного проведения работ по техобслуживанию
- Повреждение зарядного устройства вследствие неправильного электрического соединения (напряжение)

- Коррозия и другие косвенные повреждения устройства, аккумулятора и зарядного устройства вследствие ненадлежащего хранения и применения
- Повреждения устройства вследствие использования запасных частей низкого качества

Быстроизнашивающиеся детали

Некоторые детали мотоустройства, даже при применении их по назначению, подвержены нормальному износу и должны своевременно заменяться, в зависимости от вида и продолжительности их использования. К ним относятся, среди прочего:

- Режущий инструмент
- Защита
- Аккумулятор

Важные комплектующие

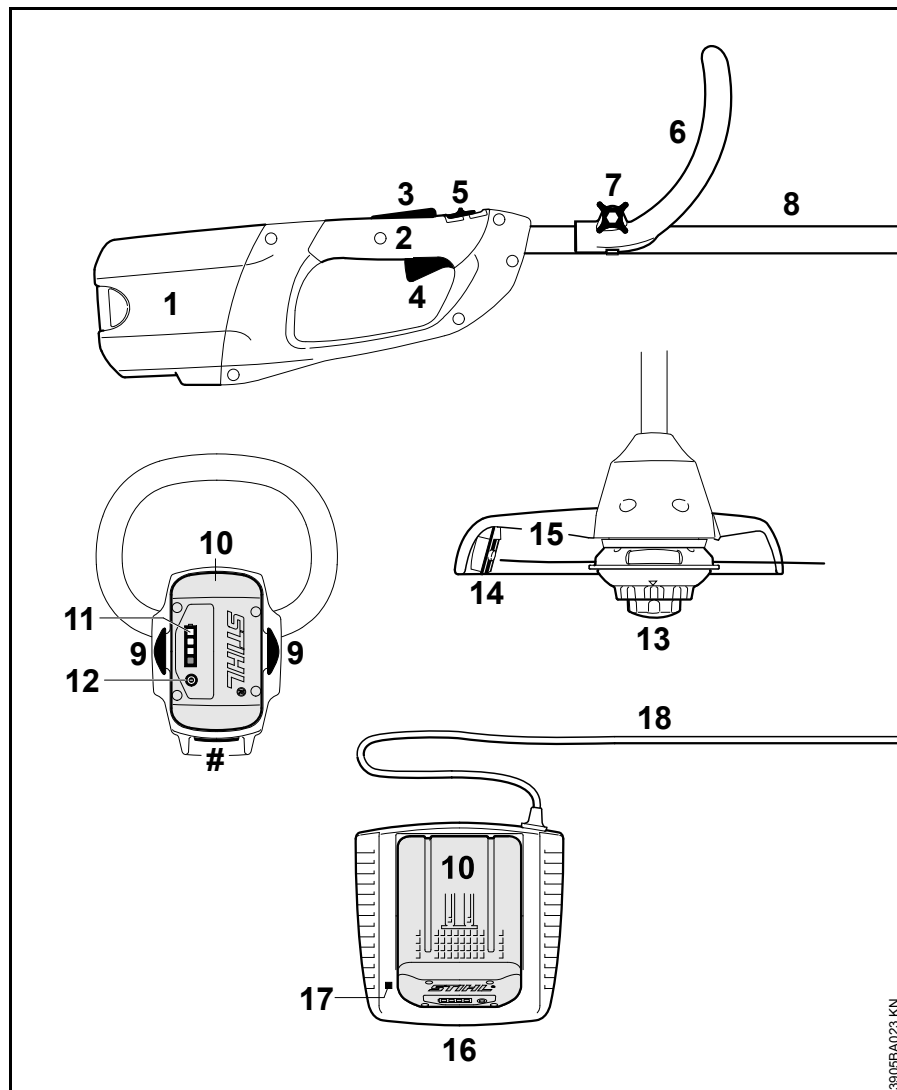

- 1 Аккумуляторная шахта
- 2 Рукоятка управления
- 3 Стопор переключающего рычага
- 4 Переключающий рычаг
- 5 Фиксаторный рычаг
- 6 Дугая рукоятка
- 7 Болт с закруткой
- 8 Шток
- 9 Стопорный рычаг для блокировки аккумулятора
- 10 Аккумулятор
- 11 Светодиоды (LED) на аккумуляторе
- 12 Кнопка для активирования светодиодов (LED) на аккумуляторе
- 13 Косильная головка
- 14 Нож для раскрывки
- 15 Защита
- 16 Зарядное устройство
- 17 Светодиоды (LED) на зарядном устройстве
- 18 Соединительный кабель со штепсельной вилкой
- # Серийный номер

3905BA023 KN

Технические данные

Аккумулятор

Серия: литиево-ионный

Конструкция: AP, AR

Агрегат разрешается эксплуатировать только с оригинальными аккумуляторами STIHL.

Время работы агрегата зависит от энергоёмкости аккумулятора.

Режущий инструмент

Диаметр режущего круга:

FSA 65: 300 мм

FSA 85: 350 мм

Длина

FSA 65: 1530 мм

FSA 85: 1650 мм

Вес

Без аккумулятора, с режущим инструментом и кожухом

FSA 65: 2,7 кг

FSA 85: 2,8 кг

Значения уровня звука и вибраций

При установлении значений уровня звука и вибраций учитывается режим работы номинальная максимальная частота вращения.

Дальнейшие данные, необходимые для соблюдения предписаний работодателей относительно уровня вибраций 2002/44EG, см. www.stihl.com/vib

Уровень давления звука L_p согласно EN 786

FSA 65: 75 дБ (A)

FSA 85: 77 дБ (A)

Уровень мощности звука L_w согласно EN 786

FSA 65: 89 дБ (A)

FSA 85: 92 дБ (A)

Величина вибраций a_{hv} согласно EN 786

	Рукоятка левая	Рукоятка правая
FSA 65:	1,3 м/с ²	1,1 м/с ²
FSA 85:	1,4 м/с ²	0,8 м/с ²

Для уровня звукового давления и уровня звуковой мощности величина K- составляет согласно RL 2006/42/EG = 2,5 дБ(A); для уровня вибраций величина K- составляет согласно RL 2006/42/EG = 2,0 м/с².

Указанные значения вибраций были измерены согласно нормированной процедуре проверки и могут использоваться для сравнения электроприборов.

Фактически возникающие значения вибраций могут отклоняться от указанных, в зависимости от вида применения.

Указанные значения вибраций могут использоваться для первой оценки вибрационной нагрузки.

Следует оценить фактическую вибрационную нагрузку. При этом может также учитываться время, на которое электроприбор отключен, и время, на которое он был включён, но работает без нагрузки.

Транспортировка

Аккумуляторы STIHL эксплуатируются в соответствии с инструкцией комиссии ООН ST/SG/AC.10/11/ред.5 часть III, подраздел 38.3.-

Пользователь может перевозить аккумуляторы STIHL к месту эксплуатации агрегата на дорожном транспорте без дополнительных подставок.

Входящие в поставку литий-ионные аккумуляторы подлежат положениям закона об опасных грузах.

При поставке третьими лицами (например, авиатранспорт или экспедиторская компания) необходимо соблюдать особые требования к упаковке и маркировке.

К подготовке товара к отправке должен привлекаться эксперт по опасному грузу. Просим принимать во внимание любые дополнительные национальные предписания.

Упаковывайте аккумулятор так, чтобы он не мог перемещаться в упаковке.

Дополнительные инструкции по транспортировке см. www.stihl.com/safety-data-sheets

REACH

REACH обозначает постановление ЕС для регистрации, оценки и допуска химикатов.

Информация для выполнения постановления REACH (ЕС) № 1907/2006 см. www.stihl.com/reach

Установленный срок службы

Полный установленный срок службы - до 30 лет.

Установленный срок службы предполагает соответствующие и своевременные обслуживание и уход согласно руководству по эксплуатации.

Устранение неполадок в работе

Перед началом выполнения любой работы на агрегате вынуть аккумулятор.

Неисправность	Причина	Устранение
Агрегат при включении не запускается	Электрический контакт между агрегатом и аккумулятором отсутствует	Вынуть аккумулятор, провести визуальный контроль контактов и установить ещё раз
	Слишком низкое состояние зарядки аккумулятора (1 светодиод на аккумуляторе мигает зелёным)	Зарядка аккумулятора
	Аккумулятор слишком горячий / слишком холодный (1 светодиод на аккумуляторе горит красным)	Дать аккумулятору охладиться / осторожно нагревать аккумулятор при температуре около 15 °C – 20 °C
	Неисправности в аккумуляторе (4 светодиода на аккумуляторе мигают красным)	Аккумулятор извлечь из устройства и снова установить. Включить агрегат – светодиоды всё ещё мигают, если аккумулятор неисправный, его следует заменить
	Агрегат нагрелся слишком сильно (3 светодиода на аккумуляторе горят красным)	Агрегат оставить охладиться
	Электромагнитные помехи либо ошибка в агрегате (3 светодиода на аккумуляторе мигают красным)	Аккумулятор извлечь из устройства и снова установить. Включить агрегат – если светодиоды всё ещё мигают, агрегат неисправен и специализированный дилер ¹⁾ должен его проверить
	Влага в агрегате и/или аккумуляторе	Высушить агрегат/аккумулятор
Агрегат отключается во время работы	Аккумулятор или электроника агрегата нагрелись слишком сильно	Аккумулятор извлечь из агрегата, аккумулятор и агрегат оставить охладиться
	Электрическая либо электромагнитная помеха	Аккумулятор вынуть и установить снова

Перед началом выполнения любой работы на агрегате вынуть аккумулятор.

Неисправность	Причина	Устранение
Продолжительность работы слишком короткая	Аккумулятор заряжен не полностью	Зарядка аккумулятора
	Использование не соответствующих косильных струн	Заменить косильные струны
	Истек или превышен срок службы аккумулятора	Аккумулятор проверить ¹⁾ и заменить
Аккумулятор заклинивается при установке в агрегат / зарядное устройство	Направляющие / контакты загрязнены	Направляющие / контакты осторожно почистить
Аккумулятор не заряжается, хотя светодиод на зарядном устройстве светится зеленым светом	Аккумулятор слишком горячий / слишком холодный (1 светодиод на аккумуляторе горит красным)	Дать аккумулятору охладиться / осторожно нагревать аккумулятор при температуре около 15 °C – 20 °C Зарядное устройство эксплуатировать только в закрытых и сухих помещениях при температуре окружающей среды от +5 °C до +40 °C
Светодиод на зарядном устройстве мигает красным цветом	Электрический контакт между зарядным устройством и аккумулятором отсутствует	Аккумулятор вынуть и установить снова
	Неисправности в аккумуляторе (4 светодиода на аккумуляторе мигают красным цветом в течение приблизительно 5 секунд)	Аккумулятор извлечь из устройства и снова установить. Включить агрегат – светодиоды всё ещё мигают, если аккумулятор неисправный, его следует заменить
	Ошибка в зарядном устройстве	Проверку зарядного устройства поручить специализированному дилеру ¹⁾

¹⁾ Компания STIHL рекомендует специализированного дилера STIHL

Указания по ремонту

Пользователи данного устройства могут осуществлять только те работы по техническому обслуживанию и уходу, которые описаны в данной инструкции по эксплуатации. Остальные виды ремонтных работ могут осуществлять только специализированные дилеры.

Фирма STIHL рекомендует поручить проведение работ по техобслуживанию и ремонту только специализированному дилеру фирмы STIHL. Специализированные дилеры фирмы STIHL посещают регулярно курсы по повышению квалификации и в их распоряжении предоставляется техническая информация.

При ремонте монтировать только те комплектующие, которые допущены компанией STIHL для данного моторизированного устройства либо технически равноценные комплектующие. Применяйте только высококачественные запасные части. Иначе существует опасность возникновения несчастных случаев или повреждения устройства.

Фирма STIHL рекомендует использовать оригинальные запасные части фирмы STIHL.

Оригинальные запасные части фирмы STIHL можно узнать по номеру комплектующей STIHL, по надписи **STIHL** и при необходимости по обозначению комплектующей STIHL  (на маленьких комплектующих может быть только одно обозначение).

Устранение отходов

При утилизации следует соблюдать специфические для страны нормы по утилизации отходов.

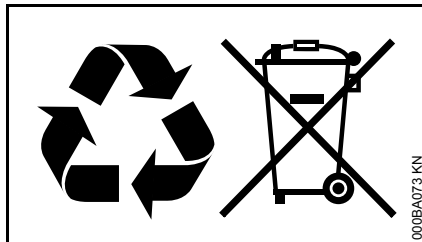

Продукты компании STIHL не являются бытовыми отходами. Продукт STIHL, аккумулятор, принадлежность и упаковка подлежат не загрязняющей окружающую среду повторной переработке.

Актуальную информацию относительно утилизации можно получить у специализированного дилера STIHL.

Декларация о соответствии стандартам ЕС

ANDREAS STIHL AG & Co. KG
Badstr. 115
D-71336 Waiblingen

подтверждает, что

Конструкция:	Аккумуляторная мотокоса
Фабричная марка:	STIHL
Серия:	FSA 65 FSA 85
Серийный номер:	4852

Устройство соответствует требованиям по выполнению директив 2011/65/EU, 2006/42/EG, 2004/108/EG и 2000/14/EG, также устройство было разработано и изготовлено в соответствии со следующими действующими на момент изготовления нормами:

EN 55014-1, EN 55014-2, EN 60335-1, EN 60335-2-91

+Установление измеренного и гарантированного уровня звуковой мощности производилось согласно директиве 2000/14/EG, приложение VIII, с использованием стандарта ISO 11094.

Участвующая уполномоченная организация:

TÜV Rheinland Product Safety GmbH
Am Grauen Stein
D-51105 Köln
(NB 0197)

Измеренный уровень звуковой мощности

FSA 65: 89 дБ(A)

FSA 85: 92 дБ(A)

Гарантированный уровень звуковой мощности

FSA 65: 91 дБ(A)

FSA 85: 94 дБ(A)

Хранение технической документации:

ANDREAS STIHL AG & Co. KG
Produktzulassung

Год выпуска и серийный номер
указаны на устройстве.

Waiblingen, 20.08.2014

ANDREAS STIHL AG & Co. KG

Ваш



Thomas Elsner

Руководитель отдела Продукт-
Менеджмент



Saturs

Par lietošanas instrukciju	105
Drošības noteikumi un darba tehnika	105
Pielietojums	109
Pieļaujamās griezējinstrumentu un aizsargu kombinācijas	110
Cilpas roktura iestatišana	110
Aizsargierīces montāža	111
Pļaušanas pavediena noregulēšana	111
Lādētāja pieslēgšana elektrībai	112
Akumulatora uzlādēšana	112
Akumulatora LED	113
Lādētāja LED	115
Ierīces ieslēgšana	115
Ierīces izslēgšana	116
Ierīces uzglabāšana	116
Pļaušanas pavedienu nomaiņa	117
Norādījumi par apkopi un kopšanu	120
Nodilšanas samazināšana un izvairīšanās no bojājumiem	121
Svarīgākās detaļas	122
Tehniskie dati	123
Darbības traucējumu novēršana	124
Norādījumi par labošanu	126
Utilizācija	126
EK atbilstības deklarācija	126

Cienītais klient!

Pateicamies, ka esat izvēlējušies firmas STIHL augstās kvalitātes izstrādājumu.

Šis izstrādājums ir izgatavots ar mūsdienīgām ražošanas tehnoloģijām, piemērojot visaptverošus kvalitātes nodrošināšanas pasākumus. Mēs pieliekam visas pūles, lai piepildītu Jūsu vēlmes un Jūs varētu bez problēmām strādāt ar šo ierīci.

Ja Jums ir jautājumi par ierīci, lūdzu, vērsieties pie dīlera vai tieši pie mūsu realizācijas uzņēmuma.

Jūsu



Dr. Nikolas Stihl

STIHL®

Šī lietošanas instrukcija ir pakļauta autortiesību aizsardzībai. Visas tiesības ir aizsargātas – jo tas attiecas uz tiesībām instrukciju pavairot, tulkot un apstrādāt ar elektronisku sistēmu palīdzību.

Par lietošanas instrukciju

Attēlu simboli

Visi attēlu simboli, kas tiek izmantoti uz ierīces, ir aprakstīti šajā lietošanas instrukcijā.

Teksta rindkopu apzīmējumi



BRĪDINĀJUMS

Brīdinājums par nelaimes un savainošanās bīstamību cilvēkiem, kā arī par smagiem materiāliem zaudējumiem..



NORĀDĪJUMS

Brīdinājums par ierīces vai tās atsevišķu daļu bojājumu.

Tehniskie jauninājumi

STIHL pastāvīgi strādā pie mašīnu un ierīču pilnveidošanas, tāpēc tiek paturētās tiesības mainīt to komplektācijas formu, tehniku un aprīkojumu.

Tāpēc lietošanas instrukcijas dati un attēli nevar būt par pamatu pretenzijām.

Drošības noteikumi un darba tehnika



Strādājot ar šo ierīci, ir jāievēro īpaši darba drošības pasākumi, jo tās griezējinstrumenti strādā ar ļoti lieliem apgriezieniem.



Visa lietošanas instrukcija uzmanīgi jāizlasa pirms darba sākšanas un jā saglabā vēlākai izmantošanai. Lietošanas instrukcijas neievērošana var apdraudēt dzīvību.

Jāņem vērā visi spēkā esošie darba drošības priekšraksti, piemēram, profesionālo asociāciju, darba inspekcijas u.c. darba drošības noteikumi.

Tiem, kas pirmo reizi strādā ar ierīci: no pārdevēja vai cita speciālista jāuzzina informācija par tā drošu lietošanu – vai jāpiedalās speciālos kursus.

Nepilngadīgie nedrīkst strādāt ar ierīci – izņemot par 16 gadiem vecākus jauniešus, kas, strādājot uzraudzībā, tiek apmācīti.

Bērniem, dzīvniekiem un skatītājiem jāatrodas drošā attālumā.

Kad ierīce netiek izmantota, tā jānovieto tā, lai neviens netiktu apdraudēts. Jānodrošina ierīces aizsardzība pret neatļautu piekļuvi.

Lietotājs ir atbildīgs par nelaimes gadījumiem vai apdraudējumu, kas skar citas personas vai viņu īpašumu.

Ierīci drīkst nodot vai iznomāt tikai tām personām, kas pārzina šo modeli un darba paņēmienus ar to – vienmēr dodot līdzīgu lietošanas instrukciju.

Saskaņā ar valsts likumdošanas aktiem, kā arī vietējiem noteikumiem troksni radošu motorizēto ierīču lietošana noteiktā laika periodā var būt aizliegta.

Tie, kas strādā ar ierīci, nedrīkst būt noguruši, viņiem jābūt veselīgiem un mundriem.

Tiem, kas veselības apsvērumu dēļ nedrīkst piepūlēties, jāpajautā savam ārstam, vai viņi drīkst strādāt ar ierīci.

Ar ierīci nedrīkst strādāt pēc alkohola, narkotiku vai tādu zāļu vai preparātu lietošanas, kas varētu iespaidot reakcijas spējas.

Ierīci drīkst lietot tikai zāles pļaušanai, kā arī aizaugušu vietu vai tamlīdzīgu savvaļas audžu retināšanai.

Ierīci nedrīkst izmantot citiem nolūkiem – **nelaimes gadījumu risks!**



Izņemiet akumulatoru no ierīces šādos gadījumos:

- pirms pārbaudes, iestāšanās un tīrīšanas darbiem;
- pirms jebkādu darbu veikšanas pie griezējinstrumenta;
- pirms ierīces atstāšanas;
- pirms transportēšanas;
- pirms novietošanas uzglabāšanā;

- pirms remonta un apkopes darbiem;
- ja radusies bīstama situācija vai avārijas gadījumā.

Tādējādi tiks novērsta nejaušanas motora ieslēgšanas iespēja.

Šai ierīcei drīkst piemontēt tikai STIHL apstiprinātus vai tehniskā ziņā līdzvērtīgus griezējinstrumentus vai piederumus. Ar jautājumiem lūdzam vērsties pie dīlera. Drīkst izmantot tikai augstas kvalitātes instrumentus vai piederumus. Citādi var rasties nelaimes gadījumi vai ierīces bojājumi.

STIHL iesaka izmantot STIHL oriģinālos instrumentus un piederumus. To īpašības ir optimāli pielāgotas šim izstrādājumam un lietotāja vajadzībām.

Nepārveidojiet ierīci – tā rezultātā var tikt apdraudēta drošība. STIHL neuzņemas nekādu atbildību par bīstamību vai zaudējumiem, kas radušies cilvēkiem vai īpašumam, lietojot neatļautas papildierīces.

Motorizētās ierīces aizsargs nevar pasargāt lietotāju no visiem griezējinstrumenta aizsviestajiem priekšmetiem (akmeņiem, stikla lauskām, stieples utt.). Šie priekšmeti var pret kaut ko atsisties un trāpīt ierīces lietotājam.

Ierīces tīrīšanai nelietojiet augstspiediena tīrītājus. Spēcīgā ūdens strūkļa var sabojāt ierīces daļas.

Neapsmidziniet ierīci ar ūdeni.

Akumulators

levērojiet un saglabājiet STIHL akumulatoram pievienoto pavadlapu vai lietošanas instrukciju.

Papildinformācija par drošību – skat. www.stihl.com/safety-data-sheets

Lādētājs

levērojiet un saglabājiet STIHL lādētājam pievienoto pavadlapu.

Apģērbs un aprīkojums

Lietojiet priekšrakstiem atbilstīgu apģērbu un aprīkojumu.



Apģērbam ir jābūt piemērotam veicamajam darbam, un tas nedrīkst traucēt. Valkājiet cieši piegulošu apģērbu – kombinezonu, bet ne darba virsvalku.

Nedrīkst valkāt apģērbu, kas var iekerties kokos, krūmos vai ierīces kustīgajās daļās. Tāpat nedrīkst valkāt šalles, kaklasaites un rotaslietas. Gari mati jāsasien un jānosedz (ar lakatiņu, cepuri, ķiveri utt.).



Jāvalkā izturīgi apavi ar rievotu, neslīdošu zoli.



BRĪDINĀJUMS



Lai mazinātu acu traumu risku, valkājiet cieši piegulošas aizsargbrilles atbilstīgi standartam EN 166. Raugieties, lai aizsargbrilles būtu uzliktas pareizi.

Valkājiet sejas aizsargu un raugieties, lai tas būtu uzliktas pareizi. Sejas aizsargs nenodrošina pietiekamu acu aizsardzību.



Izturīgi darba cimdi, kas izgatavoti no nodilumizturīga materiāla (piemēram, ādas).

STIHL piedāvā plašu individuālā aizsargaprīkojuma programmu.

Ierīces transportēšana

Pēc katras lietošanas izslēdziet ierīci, pārvietojiet fiksācijas sviru pozīcijā  un izņemiet no ierīces akumulatoru, kā arī uzlieciet naža aizsargu – arī tad, ja ierīce tiek pārvietota nelielā attālumā. Tādējādi tiks novērsta nejaušanas motora ieslēgšanas iespēja.

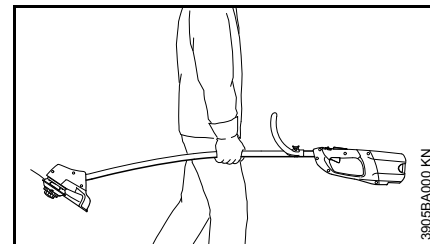

Nesot ierīci aiz kāta, tai jāatrodas līdzsvarā.

Transportlīdzekļos: nodrošiniet ierīci pret apgāšanos un bojājumiem.

Pirms darba

Pārbaudiet, vai ierīce ir droša darbam – ievērojiet attiecīgās lietošanas instrukcijas sadaļas norādījumus.

- Slēdža svirai un slēdža sviras fiksatoram jāpārvietojas brīvi (slēdža sviras fiksatoram jāatrodas pozīcijā ) , slēdžiem pēc atlaišanas jāpārvietojas atpakaļ sākuma stāvoklī.
- Griezējinstrumenta, aizsarga un roktura kombinācijai ir jābūt atļautai, un visām detaļām jābūt nevainojami uzmontētām. Aizliegts izmantot metāla griezējinstrumentus – **savainošanās risks!**
- Pārbaudiet, vai griezējinstrumentis ir pareizi uzmontēts, droši nostiprināts un nevainojamā stāvoklī.
- Jāpārbauda, vai aizsargierīces (piemēram, griezējinstrumenta aizsargs) nav bojātas vai nodilušas. Bojātās detaļas jānomaina. Nedarbiniet ierīci ar bojātu aizsargu.
- Neveiciet nekādus vadības un drošības ierīču pārveidojumus.
- Rokturiem jābūt tīriem un sausiem – bez eļļas un netīrumiem – tas ir svarīgi ierīces drošai vadībai.
- Pārbaudiet, vai uz kontaktiem ierīces akumulatora nodalījumā nav nokļuvuši svešķermeņi.
- Ievietojiet akumulatoru kārtīgi – tam sadzirdami jānofiksējas.
- Nelietojiet darbnedrīgus, bojātus vai deformētus akumulatorus.

Ierīci drīkst darbināt tikai tad, ja tā ir pilnīgā darba kārtībā – **nelaimes gadījumu risks!**

Ieslēdzot ierīci, griezējinstrument nedrīkst saskarties ar priekšmetiem vai zemi.



Izvairieties no saskares ar griezējinstrumentu – **savainošanās risks!**



Kad motorizēto ierīci izslēdz, griezējinstrument kādu laiku vēl turpina griezties – **inerces efekts!**

Ierīces turēšana un vadīšana

Ierīce vienmēr stingri jātur ar abām rokām aiz rokturiem. Vienmēr jāieņem droša un stabila poza.

Tiem, kuri strādā ar labo roku

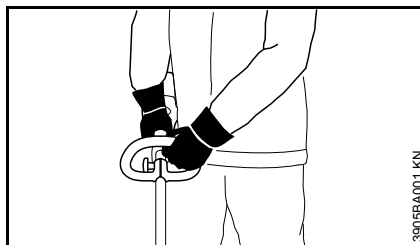

Kreisajai rokai jāatrodas uz cilpas roktura, labajai rokai – uz vadības roktura.

Kreijiem

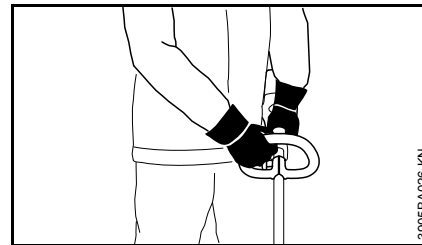

Labajai rokai jāatrodas uz vadības roktura un kreisajai rokai – uz cilpas roktura.

Darba laikā

Ja draud briesmas vai noticis nelaimes gadījums, nekavējoties izslēdziet ierīci, pārvietojiet fiksācijas sviru stāvoklī  un izņemiet akumulatoru.

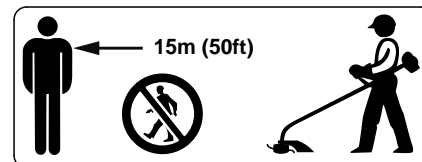

Lielā rādiusā ap ierīces lietošanas vietu aizsviesti priekšmeti var radīt negadījumu risku, tādēļ 15 m zonā nedrīkst atrasties cilvēki. Tāds pats attālums jāievēro arī no citiem objektiem (transportlīdzekļiem, logu stikliem) – **īpašuma bojājumu risks!** Arī 15 m attālumā nevar izslēgt apdraudējuma iespēju.



Ar ierīci nedrīkst strādāt lietū, kā arī slapjā vai ļoti mitrā vidē – piedziņas motors nav ūdensdrošs.

Neatstājiet ierīci lietū.

Nepļaujiet slapju zāli.

Jāievēro piesardzība uz apledojuma, slapjas virsmas, sniega, slīpas, nelīdzenas u.tml. virsmas – **paslīdēšanas risks!**

Pievērsiet uzmanību šķēršļiem: celmi, koku saknes – **paklupšanas risks!**

Lai nepieļautu nogurumu un uzmanības zudumu, savlaicīgi jāpārēd darba pārtraukumi – **nelaimes gadījumu risks!**

Strādājiet mierīgi un pārdomāti – tikai laba apgaismojuma un labas redzamības apstākļos. Jāstrādā uzmanīgi, neapdraudot apkārtējos.

Ja ierīce tikusi pakļauta neparedzētai slodzei (piemēram, spēka iedarbībai trieciena vai kritiena rezultātā), pirms tālākās izmantošanas noteikti jāpārbauda, vai ierīce ir nevainojamā darba kārtībā – skat. arī sadaļu "Pirms darba". Īpaši jāpārbauda drošības ierīču darbība. Nekādā ziņā nedrīkst turpināt lietot ierīci, kas nav darba kārtībā. Šaubu gadījumā konsultējieties ar dīleri.



Nekad nestrādājiet bez ierīcei un griezējinstrumenta m piemērota aizsarga – aizsviesti priekšmeti rada **savainošanās risku!**



Pārbaudiet apkārtējo teritoriju: cietus priekšmetus – akmeņus, metāla detaļas, u.c. ierīce var aizsviest – arī vairāk nekā 15 m attālumā – **savainošanās risks!** – tie var sabojāt griezējinstrumentu, kā arī materiālās vērtības (piemēram, stāvēšanai novietotus transportlīdzekļus, logu stiklus) (īpašuma bojāšana).

Īpaši uzmanīgi jāstrādā nepārredzamās, biezi aizaugušās vietās.

Darba laikā saceltie putekļi var būt bīstami veselībai. Putekļu veidošanās gadījumā jālieto aizsargmaska ar putekļu filtru.

Pirms ierīces atstāšanas: izslēdziet ierīci, pārvietojiet fiksācijas sviru stāvoklī  un izņemiet akumulatoru.

Griezējinstrumentu jāpārbauda regulāri, ar nelieliem intervāliem, kā arī manāmu izmaiņu gadījumā.

- Izslēdziet ierīci, pārvietojiet fiksācijas sviru stāvoklī , nogaidiet, līdz apstājas griezējinstrumentu, un izņemiet akumulatoru.
- Pārbaudiet stāvokli un stiprinājumu, pievērsiet uzmanību plaisām.

Griezējinstrumentu regulāri jāattīra no zāles un krūmu fragmentiem – jāatbribo no aizsērējumiem griezējinstrumenta vai aizsarga zona.

Pirms griezējinstrumenta nomainas izslēdziet ierīci, pārvietojiet fiksācijas sviru stāvoklī  un izņemiet akumulatoru. Nejaucas motora iedarbināšanas gadījumā pastāv **savainošanās risks!**

Neizmantojiet un nelabojiet bojātus vai ieplīsušus griezējinstrumentus.

Var atdalīties daļiņas vai lauskas un ar lielu ātrumu trāpīt apkalpojošai personai vai kādai citai personai – **ļoti smagu savainojumu risks!**

Jāizmanto tikai atbilstoši noteikumiem uzmontēts aizsargs ar griezējnazi, lai pļaušanas auklu varētu nogriezt pieļaujamajā garumā.

Pēc darba

Ar drāniņu noīriet no ierīces putekļus un neīrumus – neizmantojiet taukus šķīdinošus līdzekļus.

Pļaušanas galvu un aizsargu nedrīkst apsmidzināt ar ūdeni vai mērkāt ūdenī – ūdens iekļūšana var sabojāt motora korpusā esošo piedziņas motoru un vadības elektroniku.

Vibrācijas

Šo ierīci raksturo neliela vibrāciju slodze uz rokām.

Taču, neskatoties uz to, lietotājam ieteicama medicīniska izmeklēšana, ja atsevišķos gadījumos pastāv aizdomas par roku asinsrites traucējumiem (piem., pirkstu tirpšana).

Apkope un remonts

Pirms jebkādiem apkopes un remonta darbiem izslēdziet ierīci, pārvietojiet fiksācijas sviru stāvoklī  un izņemiet akumulatoru. Tādējādi tiks novērsta nejaušas motora ieslēgšanas iespēja.

Ierīces apkope jāveic regulāri. Veiciet tikai tos apkopes un remonta darbus, kas ir aprakstīti lietošanas instrukcijā. Visi citi darbi jāveic dīlerim.

STIHL iesaka uzticēt tehniskās apkopes un remonta darbu izpildi tikai STIHL dīlerim. STIHL dīleriem tiek piedāvāts regulāri piedalīties apmācībā, kā arī viņu rīcībā tiek nodota nepieciešamā tehniskā informācija.

Drīkst izmantot tikai augstas kvalitātes rezerves daļas. Citādi var rasties nelaimes gadījumi vai ierīces bojājumi. Ar jautājumiem lūdzam vērsties pie dīlera.

STIHL iesaka izmantot STIHL oriģinālās rezerves daļas. To īpašības ir optimāli pielāgotas ierīcei un lietotāja vajadzībām.

Nepārveidojiet ierīci – var tikt apdraudēta drošība – **nelaimes gadījumu risks!**

Regulāri pārbaudiet lādētāja elektriskos kontaktus, kā arī pieslēguma vadu un kontaktdakšas izolāciju, lai pārliecinātos, ka izolācija nav bojāta un novecojusi (kļuvusi trausla).

Elektriskās detaļas, piemēram, lādētāja pieslēguma vadu, drīkst labot vai nomainīt tikai kvalificēts elektrotehnikas speciālists.

Plastmasas detaļas tīriet ar lupatiņu. Abrazīvi vai kodīgi tīrīšanas līdzekļi var sabojāt plastmasu.

Pārbaudiet aizsargierīču stiprinājuma skrūves un nepieciešamības gadījumā pievelciet tās.

Nepieciešamības gadījumā iztīriet motora korpusa dzesēšanas gaisa atveres.

Raugieties, lai akumulatora iebīdīšanas rievas būtu tīras, un, ja nepieciešams, iztīriet tās.

Glabājiet ierīci sausā telpā un pirms novietošanas glabāšanā pārvietojiet fiksācijas sviru pozīcijā  un izņemiet akumulatoru.

Pielietojums

Pļaušana



- Satveriet ierīci ar abām rokām – viena roka uz vadības roktura, otra roka uz cilpas roktura.
- Stāviet taisni – turiet ierīci nesasprindzinoties.
- Griezējinstrumenti nedrīkst pieskarties priekšmetiem un zemei.
- Vienmērīgi virziet ierīci turp un atpakaļ.
- Pļaušanas auklu attālums no zāliena virsmas atbilst nopļaušanas augstumam.
- Izvairieties no pieskaršanās žogiem, mūriem, akmeņiem utt. – tas palielina nodilumu.

Darbs, lietojot aizturi

Aizturi ir iekļauts tikai FSA 85 piegādes komplektā. FSA 65 aizturi var iegādāties kā papildu aprīkojumu.

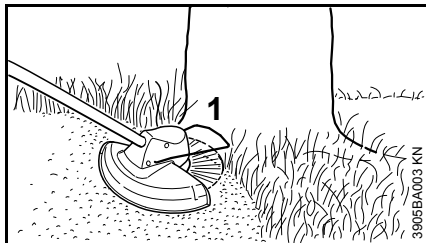

Aizturi (1)

- ierobežo pļaušanas auklas darba zonu;
- pļaušanas laikā nepieļauj rotējošo auklu radītus bojājumus (piem., koku mizas bojāšanu).

! BRĪDINĀJUMS

Pēc ierīces izslēgšanas pļaušanas galva var turpināt rotēt inerces dēļ – aizturi drīkst pierēgulēt tikai pēc pļaušanas galvas apstāšanās, un to nedrīkst darīt ar kāju.

Utilizācija

- Neizmetiet nopļauto zāles masu sadzīves atkritumos, to var kompostēt.

Pieļaujamās griezējinstrumentu un aizsargu kombinācijas

Griezējinstrumenti

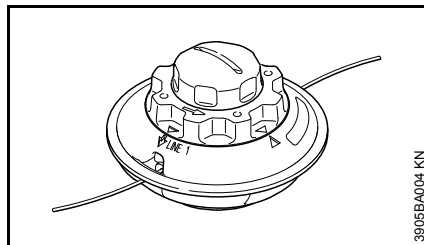

Ierīce tiek piegādāta ar piemontētu pļaušanas galvu AutoCut C 4-2. Drošības apsvērumu dēļ motorizkaptij ar akumulatoru nedrīkst piemontēt nekādus citus griezējinstrumentus.

Aizsargs

Kopā ar ierīci tiek piegādāts atbilstīgs aizsargs. Jāpiemontē tikai šis aizsargs – citu aizsargu montāža nav atļauta. Papildu norādījumus skat. sadaļā "Aizsargierīces montāža".

Cilpas roktura iestatišana

Jaunai ierīcei piegādes komplektā cilpas rokturis jau ir uzmontēts uz kāta, taču tas vēl jāpagriež un jānoregulē.

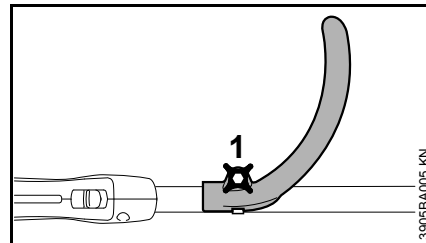

- Atskrūvējiet roktura sprūda skrūvi (1)

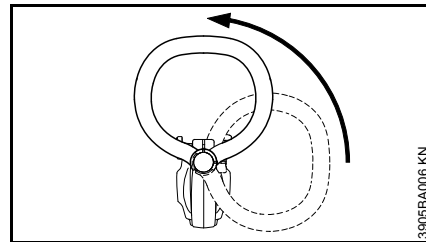

- Rokturi grieziet ap kātu uz augšu.

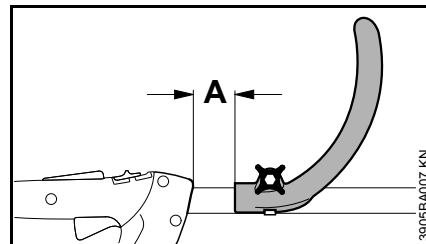

Mainot attālumu (A), rokturi iespējams novietot tādā stāvoklī, kas ir ērts personai, kas strādā ar ierīci, un piemērots ierīces izmantošanas mērķim.

Ieteikums: attālums (A) = apm. 10 cm

- Pārvietojiet rokturi vēlamajā pozīcijā.
- Pievelciet sprotskrūvi tik stingri, lai rokturi vairs nebūtu iespējams pagriezt uz kāta.

Aizsargierīces montāža

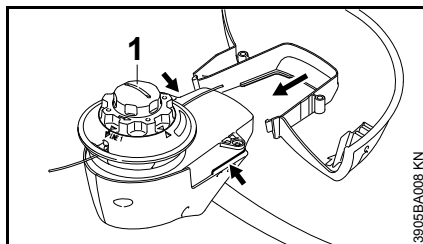

- Novietojiet ierīci tā, lai pļaušanas galva (1) būtu pavērsta uz augšu.

Motora korpusa kāta galā aizsarga fiksācijas nolūkā ir aprīkots ar vadotnes rievām (skat. bultiņas).

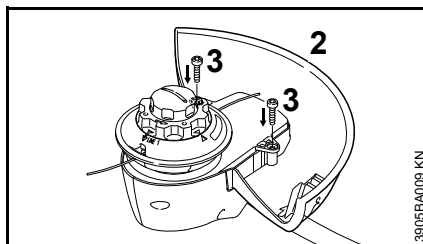

- Līdz galam iebīdīet aizsargu (2) vadotnes rievās pie motora korpusa.
- Ieskrūvējiet un stingri pievelciet stiprinājuma skrūves (3).

Pļaušanas pavediena noregulēšana

Pļaušanas auklas iestatīšana

- Rotējoša pļaušanas galva jātur paralēli apaugušajai virsmai – viegli uzsitot pa pļaušanas galvu – aukla tiek nogriezta apm. 3 cm garumā.

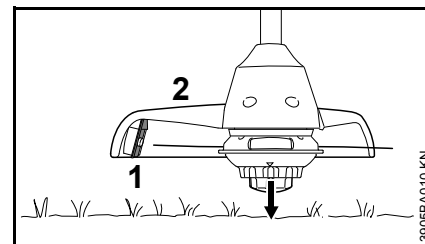

Ar griezējnazī (1), kas atrodas pie aizsarga (2), pārāk gara aukla tiek saīsināta līdz optimālam garumam – tādēļ jāizvairās no vairākkārtējas uzsīšanas pa zemi.

Pļaušanas aukla tiek pieregulēta tikai tad, ja abas pļaušanas auklas ir vismaz 2,5 cm garas.

Ja pļaušanas aukla ir īsāka par 2,5 cm:

- izslēdziet ierīci.
- Pārvietojiet fiksācijas sviru pozīcijā  un izņemiet akumulatoru no ierīces.
- Apgrīziet ierīci otrādi.
- Iespiediet auklas spoles uznavu līdz atdurei.
- Izvelciet auklas galus no spoles.

Ja spolē vairs nav auklas, papildiniet auklu – skat. sadaļu "Pļaušanas auklas maiņa".

Lādētāja pieslēgšana elektrībai

Tīkla spriegumam un darba spriegumam jāsakrīt.

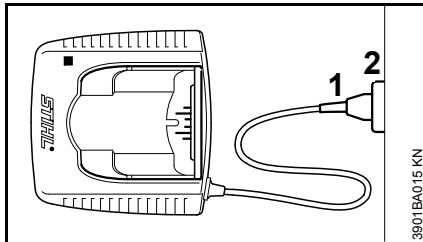

- Iespraudiet tīkla kontaktdakšu (1) kontaktligzdā (2).

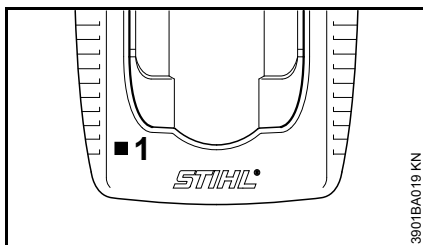

Pēc lādētāja pievienošanas strāvas apgādei notiek paštests. Šī procesa gaitā lādētāja gaismas diode (1) vispirms apm. 1 sekundi deg zaļā krāsā, pēc tam sarkanā krāsā un tad nodziest.

Akumulatora uzlādēšana

Piegādes brīdī akumulators nav pilnībā uzlādēts.

Ieteicams pirms pirmās lietošanas uzlādēt akumulatoru pilnībā.

- Pieslēdziet lādētāju strāvas padevei – tīkla spriegumam pieslēgšanas vietā un lādētāja barošanas spriegumam jāsakrīt – skat. sadaļu "Lādētāja pieslēgšana elektrībai".

Lādētāju drīkst lietot tikai slēgtās un sausās telpās, kurās apkārtējā temperatūra ir robežās no +5 °C līdz +40 °C (no 41 °F līdz 104 °F).

Uzlādes laikā akumulatoram vienmēr jābūt sausam. Ja akumulators ir mitrs, tas pirms uzlādēšanas jānožāvē.

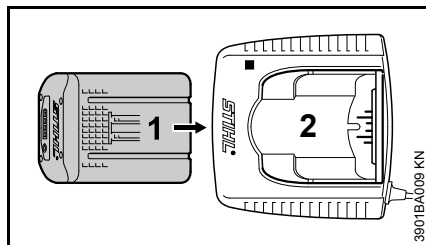

- Iebīdīd akumulatoru (1) lādētājā (2) līdz pirmajai jūtamaī pretestībai – tad iespiēdīd līdz atdureī.

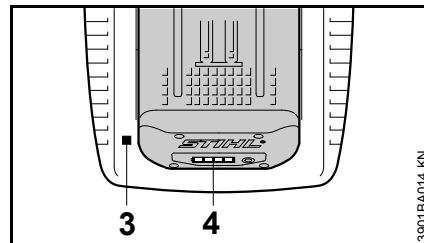

Pēc akumulatora ievietošanas iedegas LED (3) uz lādētāja – skat. sadaļu "Lādētāja LED".

Kad LED (4) uz akumulatora deg zaļā krāsā, ir sācies uzlādes process – skat. sadaļu "Akumulatora LED".

Uzlādes ilgums ir atkarīgs no dažādiem faktoriem, piemēram, akumulatora stāvokļa, apkārtējās temperatūras utt. un tādēļ var atšķirties no norādītā uzlādes ilguma.

Darba laikā ierīcē esošais akumulators sasilst. Ja siltu akumulatoru ievieto lādētājā, pirms uzlādes procesa var būt nepieciešams akumulatoru atdzesēt. Uzlādes process sākas tikai pēc akumulatora atdzišanas. Dzesēšanas laiks var palielināt kopējo uzlādes ilgumu.

Uzlādes procesa laikā akumulators un lādētājs uzsilst.

Lādētāji AL 300, AL 500

Lādētāji AL 300 un AL 500 ir aprīkoti ar ventilatoru akumulatora dzesēšanai.

Lādētājs AL 100

Lādētājs AL 100 neuzsāk uzlādes procesu, kamēr akumulators nav atdzisis. Akumulatora atdzišana notiek, novadot siltumu apkārtējā gaisā.

Uzlādes procesa beigas

Kad akumulators ir pilnībā uzlādēts, lādētājs automātiski izslēdzas, turklāt vienlaikus:

- nodziest LED uz akumulatora;
- nodziest lādētāja LED;
- izslēdzas lādētāja ventilators (ja lādētājs ir aprīkots ar ventilatoru).

Kad uzlādes process ir pabeigts, izņemiet uzlādēto akumulatoru no lādētāja.



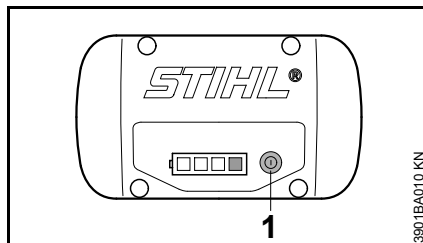

Akumulatora LED

Četras gaismas diodes informē par akumulatora uzlādes statusu, kā arī problēmām, kas radušās akumulatoram vai ierīcei.



- Nospiediet taustiņu (1), lai aktivizētu indikāciju – indikācija nodziest pēc 5 sekundēm pati no sevis.

Gaismas diodes var degt vai mirgot zaļā vai sarkanā krāsā.

-  Gaismas diode konstanti deg zaļā krāsā.
-  Gaismas diode mirgo zaļā krāsā.
-  Gaismas diode konstanti deg sarkanā krāsā.
-  Gaismas diode mirgo sarkanā krāsā.

Uzlādēšanas laikā

Gaismas diožu konstantā degšana vai mirgošana informē par uzlādes procesu.

Uzlādēšanas laikā par aktuālo uzlādes kapacitāti informē zaļas gaismas diodes mirgošana.

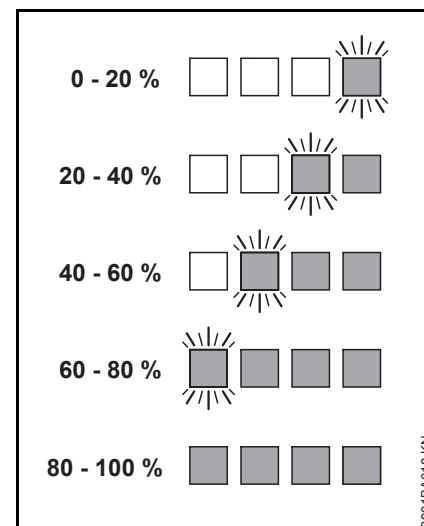

Kad uzlādes process ir pabeigts, gaismas diodes uz akumulatora automātiski nodziest.

Par sarkanu gaismas diožu degšanu vai mirgošanu uz akumulatora skat. sadaļā "Ja deg konstanti / mirgo sarkanās gaismas diodes".

Darba laikā

Zaļu gaismas diožu konstantā degšana vai mirgošana informē par uzlādes statusu.

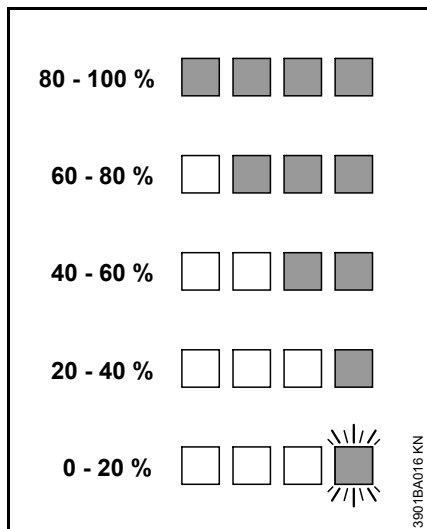

Par sarkanu gaismas diožu degšanu vai mirgošanu uz akumulatora skat. sadaļā "Ja deg konstanti / mirgo sarkanās gaismas diodes".

Ja deg konstanti / mirgo sarkanās gaismas diodes

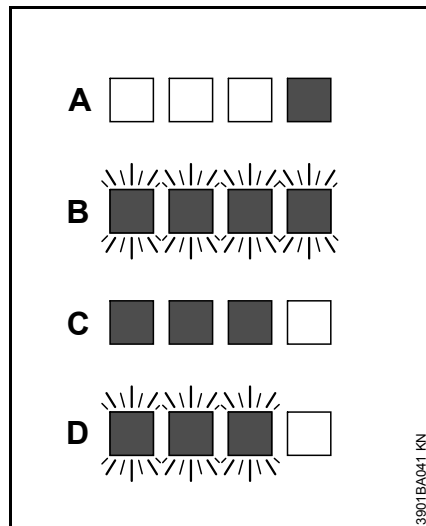

A	1 gaismas diode ilgstoši spīd sarkanā krāsā:	akumulators ir pārāk silts 1) 2)/auksts 1)
B	4 gaismas diodes mirgo sarkanā krāsā:	akumulatora funkciju traucējumi 3)
C	3 gaismas diodes konstanti deg sarkanā krāsā:	ierīce ir pārāk silta – ļaujiet tai atdzist
D	3 gaismas diodes mirgo sarkanā krāsā:	ierīces funkciju traucējumi 4)

- 1) Uzlādēšanas laikā: kad akumulators būs atdzisis / uzsilis, uzlādes process tiks uzsākts automātiski.
- 2) Darba laikā: ierīce izslēdzas – akumulatoram kādu laiku jāļauj atdzist, ja nepieciešams, izņemot to no ierīces.
- 3) Elektromagnētiski traucējumi vai bojājums. Izņemiet akumulatoru no ierīces un pēc tam ielieciet to atpakaļ. Ieslēdziet ierīci – ja gaismas diodes joprojām mirgo, akumulators ir bojāts un jānomaina pret citu.
- 4) Elektromagnētiski traucējumi vai bojājums. Izņemiet akumulatoru no ierīces. Ar neasa priekšmeta palīdzību notīriet netīrumus no akumulatora nodalījuma kontaktiem. Ielieciet akumulatoru atpakaļ. Ieslēdziet ierīci – ja gaismas diodes joprojām mirgo, ierīce darbojas nepareizi un jānodod dīlerim pārbaudei – STIHL iesaka vērsties pie STIHL dīlera.

Lādētāja LED

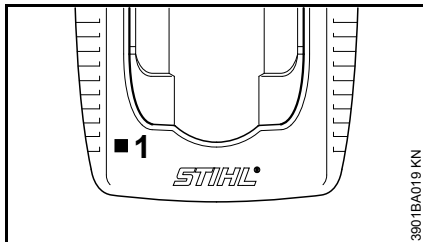

Gaismas diode (1) uz lādētāja var degt konstanti zaļā krāsā vai mirgot sarkanā krāsā.

Konstanta zaļa gaisma ...

... var nozīmēt:

Akumulators

- tiek lādēts
- ir pārāk silts un pirms lādēšanas jāatdzesē

Skat. arī "Akumulatora LED".

Līdzko akumulators ir pilnībā uzlādēts, zaļā gaismas diode uz lādētāja nodziest.

Mirgojoša sarkana gaisma ...

... var nozīmēt:

- nav kontakta starp akumulatoru un lādētāju – izņemiet un ielieciet akumulatoru vēlreiz
- Funkciju traucējums akumulatorā – skat. arī sadaļu "Akumulatora LED"
- Funkciju traucējums lādētājā – tas jānodod dīlerim pārbaudei. STIHL iesaka vērsties pie STIHL dīlera.

Ierīces ieslēgšana

Piegādes brīdī akumulators nav pilnībā uzlādēts.

Ieteicams pirms pirmās lietošanas uzlādēt akumulatoru pilnībā.

- Ja nepieciešams, pirms akumulatora ievietošanas jānoņem akumulatora nodalījuma vāciņš, vienlaikus nospiežot abas bloķēšanas sviras, lai atbrīvotu vāciņu, un pēc tam izņemot to.

Akumulatora ievietošana

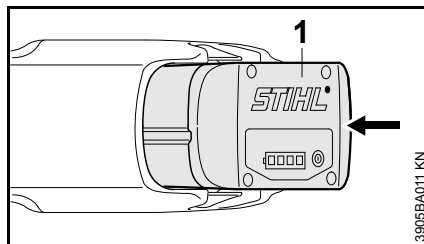



- Ievietojiet akumulatoru (1) ierīces akumulatora nodalījumā – akumulators ieslīd ierīcē – pēc tam nedaudz piespiediet akumulatoru, līdz tas dzirdami nofiksējas – akumulatoram jāatrodas vienā līmenī ar ierīces korpusa augšējo malu.

Ieslēdziet ierīci.

- Ieņemiet drošu un stabilu stāvokli.
- Stāviet taisni – turiet ierīci nesaspriņdzinoties.

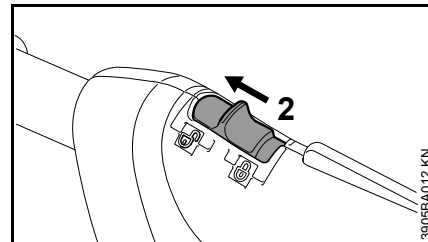
- Griezējinstrumentu nedrīkst pieskarties priekšmetiem un zemei.
- Satveriet ierīci ar abām rokām – viena roka uz vadības roktura, otra roka uz cilpas roktura.



- Lai ierīci nobloķētu, pārvietojiet fiksācijas sviru (2) pozīcijā 

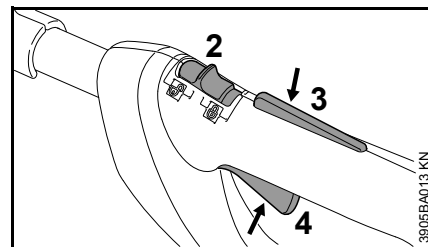

- Vienlaicīgi nospiediet un turiet slēdža sviras fiksatoru (3) un slēdža sviru (4).

Motors darbojas tikai tad, kad fiksācijas svira (2) atrodas pozīcijā  un vienlaikus ir nospiesta slēdža sviras fiksators (3) un slēdža svira (4).

Slēdža svira

Motora apgriezīgu skaitu regulēšanai izmanto slēdža sviru. Jo vairāk slēdža svira ir nospiesta, jo lielāks ir motora apgriezīgu skaits (nur FSA 85).

Ierīces izslēgšana

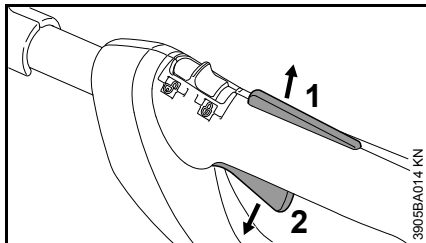

- Atlaidiet slēdža sviras fiksatoru (1) un slēdža sviru (2).

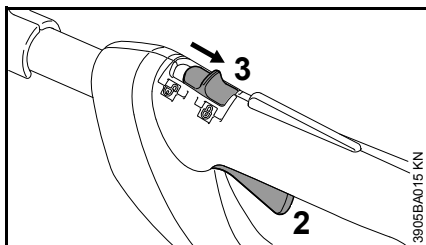

- Pārvietojiet fiksācijas sviru (3) pozīcijā  – slēdža sviru (2) nevar aktivēt – ierīces ieslēgšana ir noblokēta.

Pirms darba pārtraukumiem un darba beigās izņemiet no ierīces akumulatoru.

Izņemiet akumulatoru.

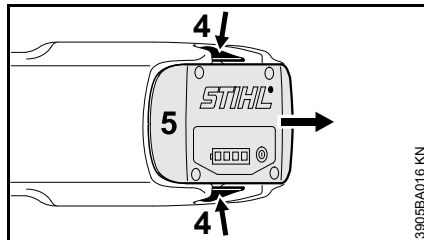

- Vienlaicīgi nospiediet abas bloķēšanas sviras (4) – akumulators (5) tiek atbloķēts.
- Izņemiet akumulatoru (5) no korpusa.

Kad ierīce netiek izmantota, tā jānovieto tā, lai neviens netiktu apdraudēts.

Jānodrošina ierīces aizsardzība pret neatļautu piekļuvi.

Ierīces uzglabāšana

- Novietojiet fiksācijas sviru pozīcijā .
- Izņemiet akumulatoru.
- Rūpīgi notīriet ierīci.
- Uzglabājiet ierīci sausā un drošā vietā. Nodrošiniet ierīci pret nesankcionētu piekļuvi (piemēram, bērniem).

Akumulatora nodalījuma vāciņš

Atsevišķām valstīm paredzētās iekārtas tiek aprīkotas ar akumulatora nodalījuma vāciņu. Šis vāciņš pasargā akumulatora nodalījumu no netīrumiem.

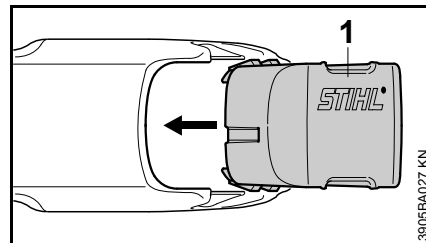

- Pēc darba beigām vāciņš (1) jāiebīda nodalījumā, līdz tas sadzirdami nofiksējas.

Akumulatora uzglabāšana

- Izņemiet akumulatoru no ierīces vai lādētāja.
- Uzglabājiet slēgtās un sausās telpās, drošā vietā. Nodrošiniet to pret neatļautu lietošanu (piemēram, sargājiet no bērniem), kā arī sargājiet no netīrumiem.
- Rezerves akumulatorus neuzglabājiet nelietotus, bet laiku pa laikam apmainiet.

Lai nodrošinātu optimālu kalpošanas ilgumu, uzglabāšanas laikā akumulatoram jābūt uzlādētam par apm. 30 %.

Lādētāja uzglabāšana

- Izņemiet akumulatoru.
- Atvienojiet kontaktdakšu.
- Uzglabājiet lādētāju slēgtās un sausās telpās, drošā vietā. Nodrošiniet to pret neatļautu lietošanu (piemēram, sargājiet no bērniem), kā arī sargājiet no netīrumiem.

Pļaušanas pavedienu nomaiņa

STIHL AutoCut C 4-2

Pirms pļaušanas auklas (tālāk tekstā – "aukla") nomaiņas noteikti jāpārbauda, vai pļaušanas galva nav nodilusi.

! BRĪDINĀJUMS

Ja redzamas ievērojamas nodiluma pazīmes, jānomaina visa pļaušanas galva.

Ierīces sagatavošana

- Izslēdziet ierīci.
- Novietojiet fiksācijas sviru pozīcijā .
- Izņemiet akumulatoru.
- Novietojiet ierīci ar pļaušanas galvu uz augšu.

Demontējiet pļaušanas galvu un izņemiet auklu.

Darbinot ierīci normālos apstākļos, auklas rezerve pļaušanas galvā ir gandrīz izlietota.

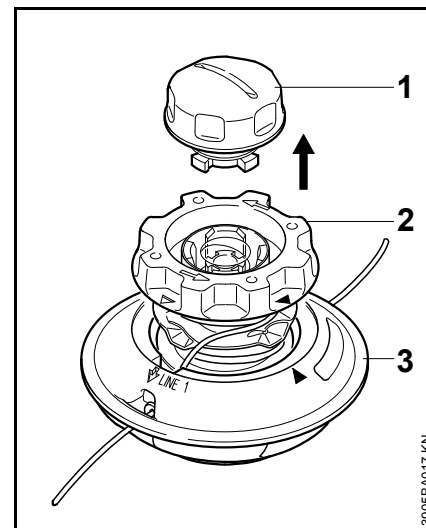

- Turiet stingri pļaušanas galvu un grieziet uznavu (1) pretēji pulksteņa rādītāja kustības virzienam, līdz to var noņemt.
- Noņemiet pļaušanas galvu
- Izvelciet spoli (2) no spoles korpusa (3) un izņemiet auklas pārpalikumu.

Pļaušanas galvas salikšana

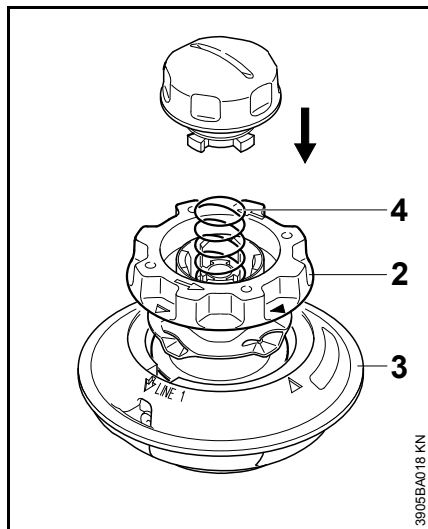

- Ievietojiet spoles korpusā (3) **tukšu** spoli.

Ja atsperē (4) ir izlūkusi:

- atsperi līdz atdurei iespiediet spoles korpusā (2).

Auklas uztišana

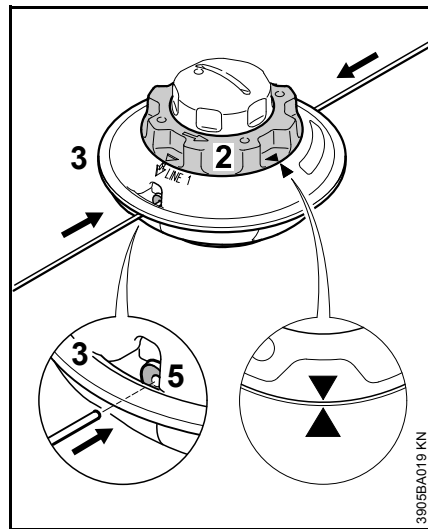

- Izmantojiet auklu ar 2,0 mm diametru (zaļā krāsā).
- Nogrieziet divus 2,5 m garus auklas gabalus no rezerves ruļļa (papildu piederums).
- Grieziet spoli (2) pretēji pulksteņa rādītāja kustības virzienam tik ilgi, līdz abu bultiņu smailes sakrīt.
- **Abus** auklas gabalus ar **taisniem** galiem izveriet cauri katru savai uzmai (5) līdz pirmajai jūtamaļai pretestībai spoles korpusā (3) – turpiniet tos virzīt tālāk līdz atdurei.

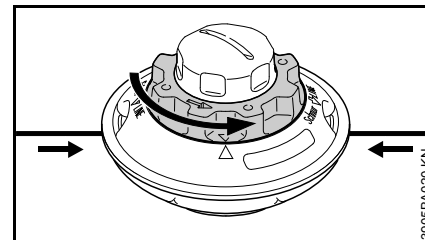

- Turiet stingri spoles korpusu.
- Grieziet spoli pretēji pulksteņa rādītāja kustības virzienam, līdz īsākais auklas gabals ir izvirzīts no pļaušanas galvas apmēram 10 cm garumā.
- Ja nepieciešams, saīsiniet garāko auklas gabalu līdz apm. 10 cm.

Pļaušanas galva ir uzpildīta.

Pļaušanas galvas montāža

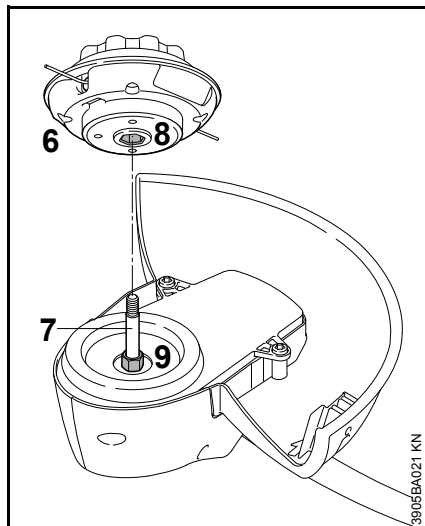

- Augšējo detaļu (6) uzbīdīet uz vārpstas (7), un iekšējo sešstūri (8) uzspraidiet uz sešstūra tapas (9).

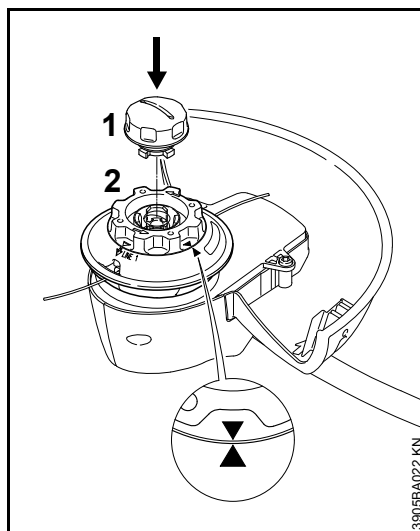

- Grieziet spoli (2) pulksteņa rādītāja kustības virzienā, līdz abu bultiņu smailes sakrīt – nostipriniet spoli šādā stāvoklī.
- Uzlieciet uzgali (1) uz spoles (2), uzspiediet līdz atdurei un vienlaikus griezt pulksteņa rādītāja kustības virzienā.
- Uzskrūvējiet uznavu (1) līdz atdurei un pievelciet to ar roku.

Norādījumi par apkopi un kopšanu

Norādītie dati attiecas uz normāliem darba apstākļiem. Ja ir apgrūtināti darba apstākļi (daudz putekļu u.tml.) un pagarināts ikdienas darba laiks, norādītie intervāli ir attiecīgi jāsaīsina. Pirms jebkādu darbu veikšanas pārvietojiet fiksācijas sviru stāvoklī  un izņemiet akumulatoru.		pirms darba sākšanas	pēc darba beigām vai darba dienas beigās	reizi nedēļā	reizi mēnesī	reizi gadā	ja rodas traucējumi	ja ir bojājumi	pēc vajadzības
Visa ierīce	Vizuālā apskate (stāvoklis)	X							
	Tīrīšana		X						
Vadības elementi (fiksācijas svira, slēdža sviras fiksators, slēdža svira)	Darbības pārbaude	X							
	Tīrīšana		X					X	
Pieejamās skrūves un uzgriežņi	Pievilkšana							X	
Akumulators	Vizuālā apskate	X				X	X		
Akumulatora nodalījums	Tīrīšana	X						X	
	Darbības pārbaude (akumulatora izņemšana)	X							
Griezējinstrumenti (plaušanas galva)	Vizuālā apskate	X							
	Nomainīšana							X	
	Stiprinājuma pārbaude	X							
Drošības uzlīmes	Nomainīšana						X		

Nodilšanas samazināšana un izvairīšanās no bojājumiem

Šīs lietošanas instrukcijas norādījumu ievērošana novērsīs pārmērīgu nodilumu un ierīces bojājumus.

Ierīces izmantošana, apkope un uzglabāšana jāveic saskaņā ar šajā lietošanas instrukcijā ietvertajiem norādījumiem.

Par visiem bojājumiem, kas radušies drošības tehnikas vai ierīces apkalpošanas un apkopes norādījumu neievērošanas dēļ, ir atbildīgs pats lietotājs. Īpaši tas attiecas uz:

- STIHL neatļautu izstrādājuma pārbūvi;
- tādu instrumentu vai piederumu izmantošanu, kas šai ierīcei nav atļauti, nav piemēroti vai ir mazāk kvalitatīvi;
- ierīces izmantošanu neatbilstīgi noteikumiem;
- ierīces izmantošanu sporta pasākumos vai sacensībās;
- netiešiem zaudējumiem, turpinot izmantojot ierīci ar bojātām detaļām.

Apkopes darbi

Regulāri jāveic visi darbi, kas minēti sadaļā "Norādījumi par apkopi un uzturēšanu". Ja šos tehniskās apkopes darbus lietotājs pats nevar izpildīt, jāvēršas pie dīlera.

STIHL iesaka uzticēt tehniskās apkopes un remonta darbu izpildi tikai STIHL dīlerim. STIHL dīleriem tiek piedāvāts

regulāri piedalīties apmācībā, kā arī viņu rīcībā tiek nodota nepieciešamā tehniskā informācija.

Ja šie darbi tiek izpildīti novēloti vai neprofesionāli un to rezultātā rodas zaudējumi, lietotājam pašam par to jāuzņemas atbildība. Cita starpā tas attiecas uz:

- elektromotora bojājumiem savlaicīgi vai pilnībā neizpildītu apkopes darbu dēļ;
- lādētāja bojājumiem, ko izraisījis nepareizs elektriskais pieslēgums (spriegums);
- ierīces koroziju un citiem netiešiem zaudējumiem, nepareizi uzglabājot un neatbilstoši izmantojot ierīci, akumulatoru un lādētāju;
- ierīces bojājumiem nekvalitatīvu rezerves daļu izmantošanas rezultātā.

Dilstošās detaļas

Arī pareizi lietojot, dažas ierīces detaļas ir pakļautas nodilumam, un atkarībā no lietošanas veida un ilguma, tās ir savlaicīgi jānomaina. Cita starpā tās ir šādas daļas:

- griezējinstrumenti
- aizsargs
- akumulators

Svarīgākās detaļas

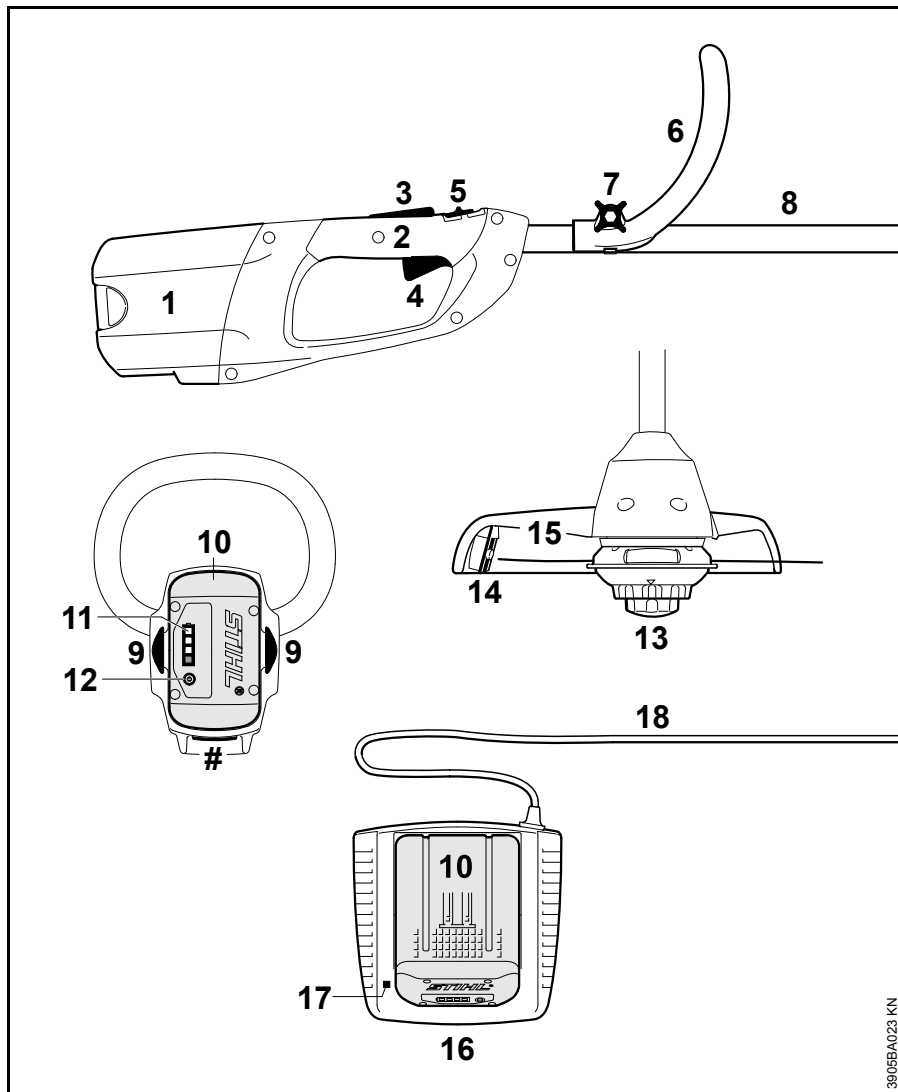

- 1 Akumulatora nodalījums
- 2 Vadības rokturis
- 3 Slēdža sviras fiksators
- 4 Slēdža svira
- 5 Fiksācijas svira
- 6 Cilpas rokturis
- 7 Sprūda skrūve
- 8 Kāts
- 9 Bloķēšanas svira akumulatora nofiksēšanai
- 10 Akumulators
- 11 Gaismas diodes (LED) uz akumulatora
- 12 Taustiņš gaismas diožu (LED) aktivēšanai uz akumulatora
- 13 Pļaušanas galva
- 14 Garumošanas nazis
- 15 Aizsargs
- 16 Lādētājs
- 17 Gaismas diode (LED) uz lādētāja
- 18 Barošanas kabelis ar kontaktdakšu
- # Ierīces numurs

3905BA023 KN

Tehniskie dati

Akumulators

Tips:	litija jonu
Konstrukcija:	AP, AR
leņķi drīkst lietot tikai ar oriģinālajiem STIHL akumulatoriem.	
leņķes darbības ilgums ir atkarīgs no akumulatora energoietilpības.	

Griezējinstrumenti

Griešanas loka diametrs:

FSA 65:	300 mm
FSA 85:	350 mm

Garums

FSA 65:	1530 mm
FSA 85:	1650 mm

Svars

bez akumulatora, ar griezējinstrumentu un aizsargu

FSA 65:	2,7 kg
FSA 85:	2,8 kg

Skaņas un vibrāciju vērtības

Lai noskaidrotu skaņas un vibrāciju vērtības, tiek ņemts vērā ekspluatācijas režīms un nominālais maks. apgriezīenu skaits.

Papildu informāciju par direktīvas par darba ņēmēju aizsardzību pret vibrācijām 2002/44/EK prasību izpildi skat. www.stihl.com/vib/.

Skaņas spiediena līmenis L_p saskaņā ar EN 786

FSA 65:	75 dB(A)
FSA 85:	77 dB(A)

Skaņas jaudas līmenis L_w saskaņā ar EN 786

FSA 65:	89 dB(A)
FSA 85:	92 dB(A)

Vibrāciju paātrinājums a_{HV} saskaņā ar EN 786

	Kreisajam rokturim	Labajam rokturim
FSA 65:	1,3 m/s ²	1,1 m/s ²
FSA 85:	1,4 m/s ²	0,8 m/s ²

Skaņas spiediena līmeņa un skaņas jaudas līmeņa K-faktors saskaņā ar Dir. 2006/42/EK = 2,5 dB(A); vibrāciju vērtību K-faktors saskaņā ar Dir. 2006/42/EK = 2,0 m/s².

Norādītās vibrāciju vērtības ir izmērītas pēc normētas pārbaužu metodes, un salīdzinājumam tās var attiecināt uz elektroierīcēm.

Faktiski novērojamās vibrāciju vērtības var atšķirties no norādītajām vērtībām, atkarībā no pielietojuma veida.

Norādītās vibrāciju vērtības iespējams izmantot vibrāciju slodzes novērtēšanai.

Ir jānosaka faktiskā vibrāciju slodze. Pie tam jāņem vērā laiki, kuros elektroierīce ir izslēgta, kā arī tie, kad tā ir ieslēgta, taču darbojas bez slodzes.

Tansportēšana

STIHL akumulatori atbilst ANO-Pārbaužu un kritēriju rokasgrāmatas ST/SG/AC.10/11/ 5. pārskatītā izdevuma III daļas 38.3. punktā minētajiem nosacījumiem.

Lietotājs bez jebkādiem papildu ierobežojumiem var pārvadāt STIHL akumulatorus ceļu satiksmē, lai nogādātu tos ierīču lietošanas vietās.

Komplektā iekļautie litija jonu akumulatori ir pakļauti tiesību normām, kas regulē bīstamu kravu pārvadāšanu.

Trešo personu (piemēram, aviotransporta vai ekspedīcijas uzņēmuma) veiktas nosūtīšanas gadījumā jāievēro īpašas prasības attiecībā uz iepakojumu un marķējumu.

Sūtījuma sagatavošanā jāpieaicina bīstamo kravu eksperts. Lūdzu, ievērojiet arī varbūtējos papildu nosacījumus, ko paredz nacionālie normatīvie akti.

Iepakojiet akumulatoru tā, lai tas iepakojumā būtu nofiksēts un nevarētu izkustēties.

Papildinformācija par transportēšanu – skat. www.stihl.com/safety-data-sheets

REACH

Ar REACH apzīmē EK rīkojumu par ķīmikāliju reģistrāciju, novērtējumu un sertifikāciju.

Informāciju par REACH rīkojuma (EK) Nr. 1907/2006 izpildi skatīt: www.stihl.com/reach

Darbības traucējumu novēršana

Pirms jebkādu darbu veikšanas izņemiet akumulatoru no ierīces.

Traucējumi	Cēlonis	Novēršana
Ierīce pēc ieslēgšanas neiedarbojas	Nav kontakta starp ierīci un akumulatoru.	Izņemiet akumulatoru, vizuāli pārbaudiet kontaktus un ielieciet to atpakaļ.
	Nepietiekama akumulatora uzlāde (1 gaismas diode uz akumulatora mirgo zaļā krāsā).	Uzlādējiet akumulatoru.
	Akumulators ir pārāk silts / auksts. (1 gaismas diode uz akumulatora konstanti deg sarkanā krāsā).	Ļaujiet akumulatoram atdzist / ļaujiet akumulatoram saudzīgi uzsilt līdz apm. 15-20 °C temperatūrai.
	Akumulatora kļūme. (4 gaismas diodes uz akumulatora mirgo sarkanā krāsā).	Izņemiet akumulatoru no ierīces un pēc tam ielieciet to atpakaļ. Ieslēdziet ierīci – ja gaismas diodes joprojām mirgo, akumulators ir bojāts un jānomaina pret citu.
	Ierīce ir pārāk silta (3 gaismas diodes uz akumulatora konstanti deg sarkanā krāsā).	Ļaujiet ierīcei atdzist.
	Elektromagnētiski traucējumi vai ierīces bojājums (3 gaismas diodes uz akumulatora mirgo sarkanā krāsā).	Izņemiet akumulatoru no ierīces un pēc tam ielieciet to atpakaļ. Ieslēdziet ierīci – ja gaismas diodes joprojām mirgo, ierīce ir bojāta un jānodod pārbaudei dīlerim ¹⁾ .
	Ierīcē un/vai akumulatorā iekļuvis mitrums.	Ļaujiet ierīcei / akumulatoram izžūt.
Ierīce darbības laikā izslēdzas	Pārāk augsta akumulatora vai ierīces elektronikas temperatūra.	Izņemiet akumulatoru no ierīces, ļaujiet akumulatoram un ierīcei atdzist.
	Radušies Elektriski vai elektromagnētiski traucējumi.	Izņemiet akumulatoru un ievietojiet vēlreiz.

Pirms jebkādu darbu veikšanas izņemiet akumulatoru no ierīces.

Traucējumi	Cēlonis	Novēršana
Pārāk īss darbības laiks.	Akumulators nav pilnībā uzlādēts.	Uzlādējiet akumulatoru.
	Tiek lietota neatbilstīga plaušanas aukla.	Plaušanas auklas nomaiņa
	Akumulatora kalpošanas laiks ir beidzies.	Akumulators jāpārbauda ¹⁾ un jānomaina.
Ievietojot akumulatoru ierīcē / lādētājā, tas iestrēgst.	Nefīras vadotnes / kontakti.	Notīriet vadotnes / kontaktus.
Akumulators netiek uzlādēts, kaut arī gaismas diode uz lādētāja konstanti deg zaļā krāsā.	Akumulators ir pārāk silts / auksts. (1 gaismas diode uz akumulatora konstanti deg sarkanā krāsā).	Ļaujiet akumulatoram atdzist / ļaujiet akumulatoram saudzīgi uzsilt līdz apm. 15-20 °C temperatūrai. Lādētāju drīkst lietot tikai slēgtās un sausās telpās, kurās apkārtējā temperatūra ir robežās no +5 °C līdz +40 °C.
Gaismas diode uz lādētāja mirgo sarkanā krāsā.	Nav kontakta starp lādētāju un akumulatoru.	Izņemiet akumulatoru un ievietojiet vēlreiz.
	Akumulatora kļūme. (4 gaismas diodes uz akumulatora apm. 5 sekundes mirgo sarkanā krāsā).	Izņemiet akumulatoru no ierīces un pēc tam ielieciet to atpakaļ. Ieslēdziet ierīci – ja gaismas diodes joprojām mirgo, akumulators ir bojāts un jānomaina pret citu.
	Lādētāja kļūme.	Nododiet lādētāju pārbaudei dīlerim ¹⁾ .

¹⁾ STIHL iesaka vērsties pie STIHL dīlera.

Norādījumi par labošanu

Šīs ierīces lietotājiem atļauts veikt tikai tādas apkopes un tīrīšanas darbus, kādi aprakstīti šajā lietošanas instrukcijā. Citi remontdarbi jāuztic specializētajam dīlerim.

STIHL iesaka tehniskās apkopes un remonta darbu izpildi uzticēt tikai STIHL dīlerim. STIHL dīleriem tiek piedāvāts regulāri piedalīties apmācībā, un viņu rīcībā tiek nodota tehniskā informācija.

Veicot remontdarbus, atļauts iebūvēt tikai STIHL apstiprinātas vai tehniskā ziņā līdzvērtīgas detaļas. Izmantojiet tikai augstas kvalitātes rezerves daļas. Citādi var notikt nelaimes gadījumi vai rasties ierīces bojājumi.

STIHL iesaka izmantot STIHL oriģinālās rezerves daļas.

STIHL oriģinālās rezerves daļas var atpazīt pēc STIHL rezerves daļu numuriem, pēc rakstu zīmes **STIHL**[®], kā arī pēc STIHL rezerves daļu marķējuma **SI** (uz mazām detaļām var būt attēlota tikai šī zīme).

Utilizācija

Utilizējot akumulatoru, ir jāievēro attiecīgās valsts atkritumu utilizācijas noteikumi.

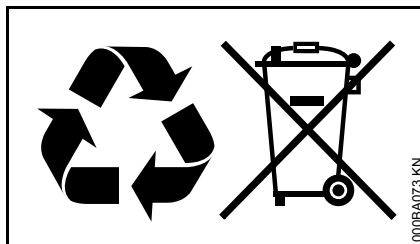

STIHL izstrādājumus nedrīkst izmest sadzīves atkritumos. STIHL izstrādājums, akumulators, piederumi un iesaiņojums jānodod otrreizējai pārstrādei videi draudzīgā veidā.

Aktuālo informāciju par utilizāciju varat saņemt pie STIHL dīlera.

EK atbilstības deklarācija

ANDREAS STIHL AG & Co. KG
Badstr. 115
D-71336 Waiblingen

apliecina, ka

Konstrukcija:	Motorizkaps ar akumulatoru
Fabrikas marka:	STIHL
Tips:	FSA 65 FSA 85
Sērijas numurs:	4852

atbilst direktīvu 2011/65/ES, 2006/42/EK, 2004/108/EK un 2000/14/EK prasībām un ir projektēts un konstruēts saskaņā ar šādiem standartiem ražošanas brīdī spēkā esošajā to versijā:

EN 55014-1, EN 55014-2, EN 60335-1, EN 60335-2-91

Lai noteiktu izmērīto un garantēto skaņas jaudas līmeni, tika izmantota metodika saskaņā ar direktīvu 2000/14/EK, VIII pielikums, piemērojot standartu ISO 11094.

Iesaisītā sertifikācijas iestāde:

TÜV Rheinland Product Safety GmbH
Am Grauen Stein
D-51105 Köln
(NB 0197)

Izmērītais skaņas jaudas līmenis

FSA 65:	89 dB(A)
FSA 85:	92 dB(A)

Garantētais skaņas jaudas līmenis

FSA 65: 91 dB(A)

FSA 85: 94 dB(A)

Tehnisko dokumentāciju glabā:

ANDREAS STIHL AG & Co. KG
Produktzulassung

Izgatavošanas gads un ierīces numurs ir
norādīts uz ierīces.

Vaiblingenā, 20.08.2014.

ANDREAS STIHL AG & Co. KG

ko pārstāv



Thomas Elsner

Produktu grupas organizācijas vadītājs



Зміст

До даної інструкції з експлуатації	129
Вказівки з техніки безпеки та техніки роботи	129
Застосування	134
Допустимі комбінації ріжучого інструменту та захисту	135
Відрегулювати кругову рукоятку	135
Монтувати захисне приладдя	136
Регулювання косильних джгутів	136
Зарядний пристрій під'єднати до електромережі	137
Зарядка акумулятора	137
Світлодіоди на акумуляторі	138
Світлодіод на зарядному пристрої	140
Вмикання пристрою	141
Вимикання пристрою	142
Зберігання пристрою	142
Заміна косильних джгутів	143
Вказівки стосовно технічного обслуговування та догляду	146
Мінімізація зношування та уникнення пошкоджень	147
Важливі комплектуючі	148
Технічні дані	149
Ліквідація неполадок у роботі	151
Вказівки з ремонту	153
Знищення відходів	153
Декларація про відповідність нормам ЄС	153

Шановні покупці,

дякуємо за те, що Ви обрали якісний виріб компанії STIHL.

Даний продукт виготовлено із застосуванням сучасних виробничих технологій та масштабних заходів з контролю якості. Ми доклали усіх зусиль для того, щоб Ви були задоволені даним агрегатом та могли працювати на ньому без будь-яких проблем.

Якщо у Вас виникнуть питання стосовно Вашого агрегату, звертайтеся будь ласка до Вашого дилера або безпосередньо до нашої компанії, яка займається продажами.

Ваш



Dr. Nikolas Stihl

STIHL®

Дана інструкція з експлуатації захищена авторським правом. Всі права компанія залишає за собою, особливо право на розмноження, переклад та переробку із використанням електронних систем.

До даної інструкції з експлуатації

Символи на картинках

Всі символи на картинках, які нанесені на пристрій, пояснюються у даній інструкції з експлуатації.

Позначення розділів тексту



ПОПЕРЕДЖЕННЯ

Попередження про небезпеку нещасного випадку та травмування людей а також тяжких матеріальних збитків.



ВКАЗІВКА

Попередження про пошкодження пристрою або окремих комплектуючих.

Технічна розробка

Компанія STIHL постійно працює на подальшими розробками всіх машин та пристроїв; тому ми повинні залишити за собою право на зміни об'єму поставок у формі, техніці та устаткуванні.

Стосовно даних та малюнків даної інструкції з експлуатації таким чином не можуть бути пред'явлені які-небудь претензії.

Вказівки з техніки безпеки та техніки роботи



Необхідні особливі заходи безпеки при роботі із даним агрегатом, оскільки ріжучий інструмент працює із дуже високою кількістю обертів.



Перед першим введенням агрегату в експлуатацію необхідно уважно прочитати всю інструкцію з експлуатації та зберегти її для подальшого використання. Недотримання інструкції з експлуатації може бути небезпечним для життя.

Необхідно дотримуватись вказівок з техніки безпеки, наприклад, профспілок, соціальних кас, установ із захисту прав робітників та ін.

Той хто вперше працює із агрегатом: від продавця або іншого спеціаліста повинен отримати докладні пояснення, яким чином потрібно поводитись із агрегатом – або взяти участь у навчальному курсі.

Неповнолітні не мають права працювати із даним агрегатом – виключення складають підлітки старші 16 років, які під наглядом проходять навчання.

Діти, тварини та глядачі повинні знаходитись на відстані.

Якщо агрегат більше не використовується, його необхідно поставити таким чином, щоб він нікому не зашкодив. Агрегат берегти від несанкціонованого доступу.

Користувач несе відповідальність за всі нещасні випадки або небезпеки, які виникають по відношенню до інших людей або їх майна.

Агрегат можна передавати або давати у користування лише тим особам, які знайомі з даною моделлю та її експлуатацією – завжди давати також інструкцію з користування.

Використання агрегатів, які створюють шумове забруднення, може бути обмежене за часовими рамками національними, а також місцевими нормами.

Той, хто працює із агрегатом, повинен бути не втомленим, здоровим та у доброму фізичному стані.

Той, хто через проблеми зі здоров'ям не повинен напружуватись, повинен проконсультуватись у лікаря, чи він може працювати із агрегатом.

Після вживання алкоголю, медикаментів, які уповільнюють реакцію або ж наркотиків працювати із пристроєм не дозволяється.

Агрегат використовувати лише для косіння трави та різки диких заростів або подібного.

Агрегат не може використовуватись для інших цілей – **небезпека нещасного випадку!**



Акумулятор вийняти із агрегату:

- коли проводяться роботи з чистки, регулювання та перевірки;
- роботи на ріжучому інструменті
- агрегат залишають без нагляду,
- під час транспортування,
- зберігання,
- коли проводяться ремонтні роботи та роботи з технічного обслуговування;
- у разі небезпеки та у аварійному випадку.

Таким чином не буде небезпеки ненавмисного запуску мотору.

Можуть монтуватись лише такі комплектуючі та приладдя, які допускаються STIHL для використання у даному агрегаті або технічно ідентичні. Якщо стосовно вище сказаного виникнуть питання, необхідно звернутись до спеціалізованого дилера. Використовувати лише комплектуючі та приладдя високої якості. У протилежному випадку існує небезпека нещасних випадків та пошкоджень агрегату.

Компанія STIHL рекомендує використовувати оригінальні комплектуючі та приладдя STIHL. Вони за своїми характеристиками оптимально підходять для агрегату та відповідають вимогам користувача.

Не робити змін на агрегаті – таким чином, може бути погіршена безпека. За нанесення травм людям та пошкодження речей, які виникли у наслідок використання не допущених навісних пристроїв, компанія STIHL виключає будь-яку гарантію.

Захист агрегату не може захистити користувача від усіх предметів (каміння, скло, проволочка), які відкидаються ріжучим інструментом. Дані предмети можуть відскочити та потрапити у користувача.

Для чистки агрегату не використовувати мийку високого тиску. Сильний потік води може пошкодити комплектуючі агрегату.

Агрегат не забризкувати водою.

Акумулятор

Дотримуватись інформаційного листка або інструкції з експлуатації акумулятора STIHL та надійно зберігати їх.

Подальшу інформацію стосовно безпеки – див. www.stihl.com/safety-data-sheets

Зарядний пристрій

Дотримуватись та надійного зберігати інформаційний листок зарядного пристрою STIHL.

Одяг та спорядження

Необхідно носити відповідний одяг та спорядження.



Одяг повинен відповідати цілям та не заважати. Щільно прилягаючий до тіла одяг – комбінезон, не робочий халат.

Не носити одяг, який може зачепитись за деревину, гілля або рухливі комплектуючі агрегату. Також не носити шарф, краватку та прикраси. Довге волосся зав'язати та закріпити (хусткою, шапкою, шоломом ін.).



Носити міцне взуття із шорсткою підшовою, яка не ковзається.

ПОПЕРЕДЖЕННЯ



Щоб зменшити небезпеку отримання травми очей слід носити щільно прилягаючі захисні окуляри згідно норми EN 166. Слідкувати за правильним положенням захисних окулярів

Носити захист для обличчя та слідкувати за правильним положенням. Захист для обличчя не є достатнім захистом для очей.



Носити надійне робоче взуття із стійкого матеріалу (наприклад, шкіра).

Компанія STIHL пропонує широкую програму засобів для індивідуального захисту.

Транспортування агрегату

Завжди вимикати агрегат, стопорний важіль встановити у позиції  та акумулятор вийняти із агрегату – встановити захист ножа також при транспортуванні на короткі відстані. Таким чином не буде небезпеки ненавмисного запуску мотору.

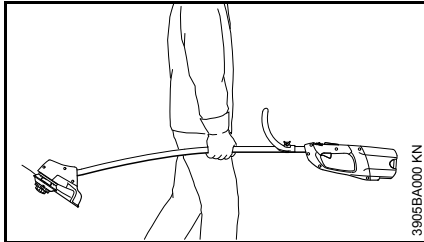

Агрегат носити збалансовано за шток.

У транспорті: агрегат закріпити від перекидання та пошкодження.

Перед початком роботи

Перевірити чи знаходиться агрегат у безпечному для експлуатації стані – дотримуватись відповідного розділу у інструкції з експлуатації:

- Перемикаючий важіль та стопор перемикаючого важеля повинні бути рухливими (стопорний важіль у положенні  – вимикач після відпускання повинен повертатись у вихідну позицію
- Комбінація ріжучого інструменту, захисту рукоятки та підвісного реміня повинна бути допустимою та всі комплектуючі повинні бути бездоганно монтовані. Не використовувати металеві інструменти – **небезпека отримання травм!**
- Перевірити правильність монтажу ріжучого інструменту, щільність посадки та бездоганність стану
- Захисні пристрої (наприклад, захист для ріжучого інструменту) перевірити на наявність пошкоджень або слідів зношування. Пошкоджені комплектуючі замінити. Не використовувати агрегат із пошкодженим захистом
- Не вносити зміни у пристрої управління та безпеки
- Рукоятки повинні бути чисті та сухі, не вимашчені мастилом та брудом – це важливо для надійного управління агрегатом
- Контакти у акумуляторній шахті агрегату перевірити на наявність сторонніх предметів

- Вірно встановити акумулятор – повинна бути фіксація зі звуком
- Не використовувати несправні або деформовані акумулятори

Агрегат може використовуватись лише у безпечному для роботи стані – **небезпека нещасного випадку!**

При вмиканні агрегату ріжучий інструмент не має торкатись предметів та землі.



Уникати контакту із ріжучим інструментом – **існує небезпека отримання травм!**



Ріжучий інструмент рухається ще короткий проміжок часу далі, коли агрегат вимикається – **ефект руху за інерцією!**

Яким чином потрібно тримати та вести агрегат

Агрегат завжди тримати обома руками за рукоятки. Завжди слідкувати за стабільним та безпечним положенням.

Правші

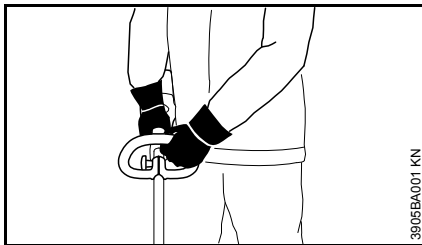

Ліва рука на дуговій рукоятці, права рука на рукоятці управління.

Лівші

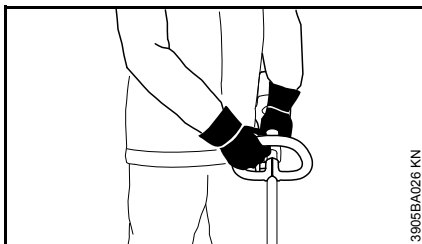

Права рука на дуговій рукоятці, ліва рука на рукоятці управління.

Під час роботи

Якщо загрожує небезпека або у разі необхідності відразу вимкнути агрегат, стопорний важіль встановити у положенні  та вийняти акумулятор.



У широкому радіусі навколо місця експлуатації через відкинуті предмети існує небезпека нещасного випадку, тому у радіусі 15 м не повинні знаходитись інші люди. Дану відстань тримати також по відношенню до речей (транспорт, шибки) – **небезпека матеріальних збитків!** Також на відстані більше 15 м небезпека не може бути виключена.



Не працювати із агрегатом під дощем та у мокрому або дуже вологому середовищі – двигун не захищений від води.

Агрегат не залишати під дощем.

Не різати мокру траву.

Обережно під час ожеледі, вологості, снігу, льоду, на схилах, на нерівній місцевості ін. – **небезпека послизнутись!**

Звертати увагу на перешкоди: пеньки, коріння – **небезпека спіткнутись!**

Вчасно робити паузи у роботі для того, щоб уникнути втоми та виснаженості – **небезпека нещасного випадку!**

Працювати спокійно та розважливо – лише при гарному освітленні та видимості. Працювати обережно, щоб не піддавати небезпеці інших людей.

Якщо агрегат підлягає не передбаченому навантаженню (наприклад, вплив удару або падіння), необхідно обов'язково перш ніж використовувати його надалі перевірити бездоганність стану – див. також розділ "Перед початком

роботи". Особливо слід перевірити бездоганність роботи пристроїв безпеки. Агрегати, які вже не знаходяться у надійному для експлуатації стані, у жодному випадку не використовувати далі. У разі, якщо виникають сумніви, необхідно звернутись до спеціалізованого дилера.



Ніколи не працювати без відповідного захисту для агрегату та ріжучого інструменту – через відкинуті предмети існує **небезпека отримання травм!**



Перевірити місцевість: тверді предмети – камені, металеві деталі або подібне можуть бути відкинуті – також на відстань більше 15 м – **небезпека отримання травм!** – та можуть пошкодити ріжучий інструмент а також речі (наприклад, припарковані авто, шибки) (матеріальні збитки).



Будьте особливо обережні на місцевості, яка погано проглядається та вкрита густими заростями.

Під час роботи пил, який піднімається, може зашкодити здоров'ю. Якщо утворюється пил, необхідно носити захисну маску для дихання.

Перш ніж залишити агрегат: вимкнути агрегат, стопорний важіль встановити у положенні  та вийняти акумулятор.

Ріжучий інструмент регулярно перевіряти, через короткі відстані та при відчутних змінах:

- Агрегат вимкнути, стопорний важіль встановити у положення , ріжучий інструмент повинен зупинитись, акумулятор вийняти
- Перевірити стан та щільність посадки, звернути увагу на наявність тріщин

Кріплення для ріжучого інструменту регулярно чистити від трави та жердняка – у області ріжучого інструменту або захисту прибрати закупорення.

Для заміни ріжучого ножа вимкнути агрегат, стопорний важіль встановити у положення  та вийняти акумулятор. Через ненавмисне спрацьовування двигуна – **небезпека отримання травм!**

Пошкоджені або тріснуті ріжучі інструменти не використовувати надалі та не ремонтувати.

Частки або уламки можуть відколотись та на високій швидкості потрапити у працюючу або іншу особу – отримання **самих тяжких травм!**

Використовувати лише захист із відповідним чином монтованим ножем, для того, щоб косильні струни були обмежені до допустимої довжини.

Після закінчення роботи

Агрегат почистити від пилу та бруду – не використовувати засоби для розчинення мастила.

Косильну голівку та захист не збризкувати водою або не занурювати у воду – двигун, який знаходиться у корпусі двигуна, та керуюча електроніка можуть бути пошкоджені водою яка потрапляє у середу.

Вібрації

Даний пристрій відрізняється незначним рівнем вібраційного навантаження на руки.

Незважаючи на це користувачу рекомендовано пройти медичний огляд, я разі, якщо виникають підозри на поганий кругообіг крові у руках (наприклад, чesання пальців).

Технічне обслуговування та ремонт

Перед початком будь-яких робіт з технічного обслуговування та ремонту стопорний важіль встановити у положення  та акумулятор вийняти із агрегату. Таким чином, не буде небезпеки ненавмисного запуску двигуна.

Агрегат повинен регулярно проходити технічне обслуговування. Виконувати лише ті роботи з технічного обслуговування та ремонту, які описані у інструкції з експлуатації. Всі інші роботи повинні проводитись спеціалізованим дилером.

Компанія STIHL рекомендує для проведення робіт з технічного обслуговування та ремонту звертатись до спеціалізованого дилера STIHL. Спеціалізовані дилери STIHL регулярно проходять навчання та отримують технічну інформацію.

Використовувати лише комплектуючі високої якості. Інакше існує небезпека нещасних випадків та пошкоджень агрегату. Якщо стосовно вище сказаного виникнуть питання, необхідно звернутись до спеціалізованого дилера.

Компанія STIHL рекомендує використовувати оригінальні комплектуючі STIHL. Вони за своїми характеристиками оптимально підходять для агрегату та відповідають вимогам користувача.

Не вносити зміни у агрегат – може бути погіршена безпека агрегату – **небезпека нещасного випадку!**

Електричні контакти, під'єднуючий провід та штепсельну вилку зарядного пристрою регулярно перевіряти на предмет бездоганності ізоляції та старіння (ламкість).

Комплектуючі системи електрики, такі як під'єднуючий провід та зарядний пристрій, повинні ремонтуватись та замінюватись лише спеціалістами у галузі електрики.

Комплектуючі із полімеру протерти серветкою. Гострі засоби для чистки можуть пошкодити полімер.

Гвинти для кріплення на пристроях безпеки та ріжучий інструмент перевірити на щільність посадки та, за необхідності, затягнути.

Шліц для подачі холодного повітря у корпусі двигуна за необхідності почистити.

Направляючі пази акумулятора тримати вільними від бруду – за необхідності, почистити.

Агрегат надійного зберігати у сухому приміщенні, стопорний важіль встановлений у положення  та акумулятор вийнятий.

Застосування

Косіння



- Взяти агрегат у обидві руки – права рука на рукоятці управління – ліва рука на дуговій рукоятці
- стояти прямо – агрегат тримати розслабивши тіло
- Різучий інструмент не має торкатись інших предметів та землі
- Агрегат рухати рівномірно вперед та назад

- Відстань косильної струни від поверхні косіння визначає висоту різки
- Уникати контакту із парканами, стінами, камінням та ін. – це призводить до підвищеного ступеню зношування

Робота із розпіркою

Розпірка входить у об'єм поставки лише у агрегата FSA 85. Для FSA 65 розпірка поставляється як спеціальне приладдя.

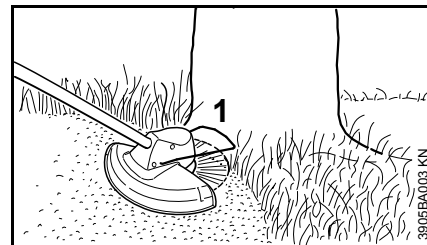

Розпірка (1)

- обмежує робочу зону косильної струни
- захищає під час косіння від пошкоджень косильними струнами, які обертаються (наприклад, кору дерев)



ПОПЕРЕДЖЕННЯ

Косильная голівка може після вимикання агрегату рухатись за інерцією – розпірку зміщувати лише після зупинки косильної голівки також не за допомогою ноги.

Утилізація

- Стружку не кидати до звичайного домашнього сміття, її можна компостувати

Допустимі комбінації ріжучого інструменту та захисту

Ріжучий інструмент

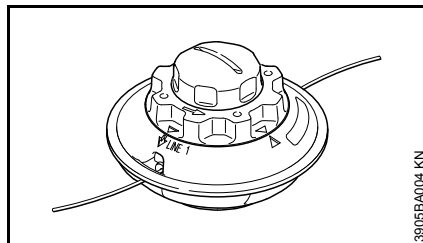

Агрегат поставляється із монтованою косильною голівкою AutoCut C 4-2. З точки зору безпеки на акумуляторній мотокосі не можна монтувати ніякі інші ріжучі інструменти.

Захист

Для агрегату поставляється відповідний захист. Монтувати лише даний захист – монтаж інших видів захисту не допускається. Інші вказівки – см. "Монтаж захистного приладдя".

Відрегулювати кругову рукоятку

Під час поставки нового агрегату кругова рукоятка для захвату вже монтована на штоці, але її потрібно ще повернути та вирівняти.

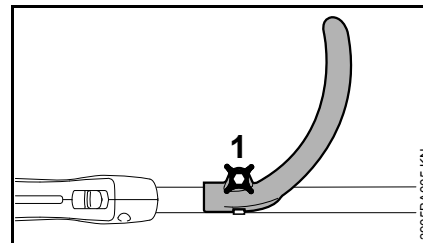

- Послабити на ручці гвинт із закруткою (1)

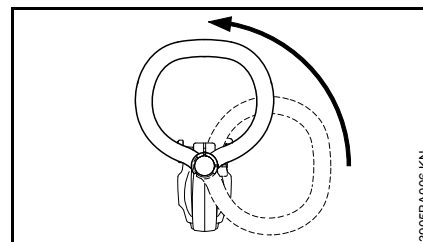

- Ручку та шток повернути вгору

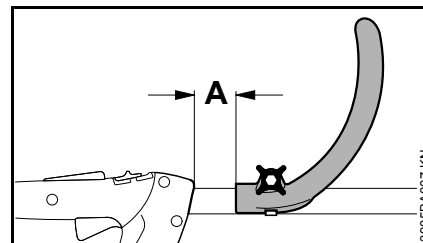

Змінюючи відстань (A) рукоятку можна встановити у позиції, яка найбільше підходить для працюючої особи та випадку використання.

Рекомендація: відстань (A) =
приблизно 10 см

- Рукоятку змістити у бажану позицію
- Гвинт затягнути настільки щільно, щоб рукоятка більше не поверталась навколо штока.

Монтувати захисне приладдя

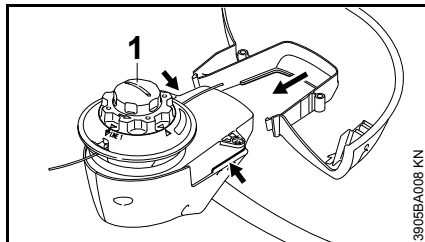

- Агрегат розташувати таким чином, щоб косильна голівка (1) показувала вгору

Корпус двигуна розташований на кінці штоку для фіксації захисту направляючих пазів (стрілки).

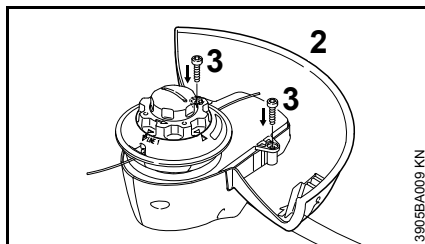

- Захист (2) ввести до упору в направляючі пази на корпусі двигуна
- Крепільні гвинти (3) закрутити та затягнути

Регулювання косильних джгутів

Регулювання косильних струн

- Косильну голівку, яка обертається, тримати паралельно над поверхнею трави – злегка торкнутись землі – приблизно 3 см струни відрегулюється

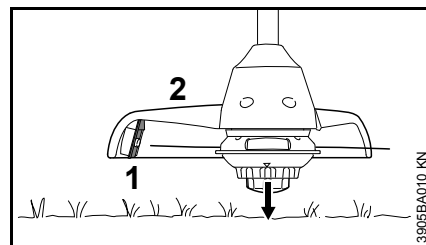

За допомогою ножа (1) на захисті (2) занадто довгі косильні струни укорочуються до оптимальної довжини – тому потрібне багаторазове натискання одне за одним.

Струна регулюється лише тоді, коли обидві косильні струни мають довжину ще мінімум 2,5 см.

Якщо косильна струна коротше ніж 2,5 см:

- Вимкнути агрегат
- Стопорний важіль встановити у положення  та акумулятор вийняти із агрегату
- Агрегат перевернути

- Ковпачок на котушці зі струною натиснути до упору
- Кінці струни витягнути із катушки

Якщо у катушці більше немає струни, косильну струну замінити – див. розділ "Заміна косильної струни".

Зарядний пристрій під'єднати до електромережі

Напруга у мережі та робоча напруга повинні співпадати.

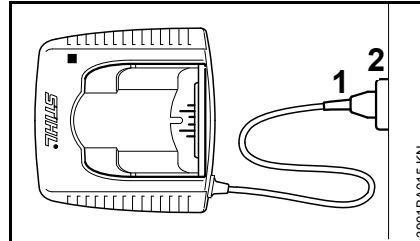

- Штепсельну вилку (1) ввести у штепсельну розетку (2)

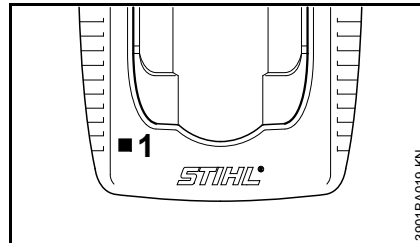

Після під'єднання зарядного пристрою до електромережі відбувається самостійне тестування. Під час даної процедури горить світлодіод (1) на зарядному пристрої приблизно 1 секунду зеленим, потім червоним та знову гасне.

Зарядка акумулятора

При поставці акумулятор заряджений не повністю.

Перед першим введенням в експлуатацію рекомендується повністю заряджати акумулятор.

- Зарядний пристрій під'єднати до електромережі – напруга мережі та робоча напруга зарядного пристрою повинні збігатись – див. "Електричне під'єднання зарядного пристрою".

Зарядний пристрій експлуатувати лише у закритих та сухих приміщеннях із температурою навколишнього середовища від +5 °C до +40 °C (від 41° F до 104° F).

Заряджати лише сухі акумулятори. Вологий акумулятор перед зарядкою просушити.

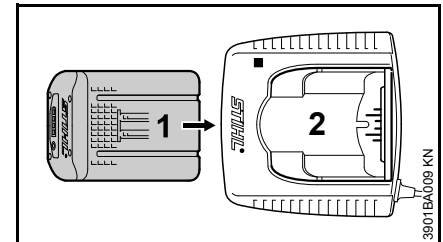

- Акумулятор (1) ввести у зарядний пристрій (2) до першого відчутного опору – потім натиснути до упору

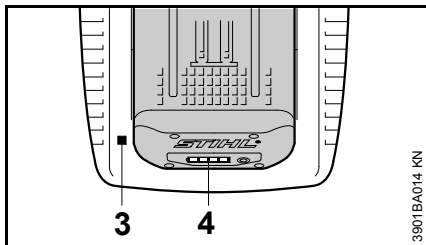

Після встановлення акумулятора спалахує світлодіод (3) на зарядному пристрої – див. "Світлодіоди (LED) на зарядному пристрої".

Процедура зарядки починається, щойно світлодіоди (4) на акумуляторі горять зеленим – див. "світлодіоди на акумуляторі".

Час зарядки залежить від різних факторів, що впливають, таких як стан акумулятора, температура навколишнього середовища, ін. і тому може відхилитися від вказаного часу зарядки.

Під час роботи акумулятор у агрегаті нагрівається. Якщо теплий акумулятор вводиться у зарядний пристрій, може знадобитись охолодження акумулятора перед зарядкою. Процедура зарядки починається лише тоді, коли акумулятор охолонув. Час зарядки може подовжуватись на час, який потрібний для охолодження.

Під час зарядки нагрівається акумулятор та зарядний пристрій.

Зарядні пристрої AL 300, AL 500

Зарядні пристрої AL 300 та AL 500 оснащені кулером для охолодження акумулятора.

Зарядний пристрій AL 100

Зарядний пристрій AL 100 не заряджає акумулятор до тих пір поки акумулятор сам не охолоне. Охолодження акумулятора відбувається через тепловіддачу у навколишнє середовище.

Кінець зарядки

Коли акумулятор повністю заряджений, зарядний пристрій автоматично вимикається, тоді:

- гаснуть світлодіоди на акумуляторі
- гасне світлодіод на зарядному пристрої,
- вимикається кулер зарядного пристрою (якщо він є у зарядному пристрої).

Заряджений акумулятор після закінчення зарядки вийняти із зарядного пристрою.

Світлодіоди на акумуляторі

Чотири світлодіоди показують стан зарядки акумулятора, а також проблеми, які виникають на акумуляторі або агрегаті.

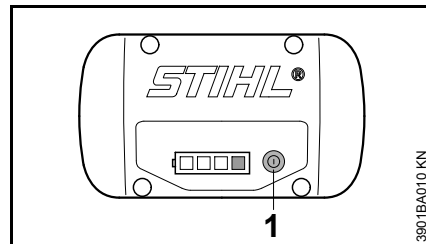

- Натиснути кнопку (1), щоб активувати датчик – датчик через 5 секунд сам потухне

Світлодіоди можуть горіти та блимати зеленим або червоним.

- світлодіод горить зеленим.
- ■ світлодіод блимає зеленим.
- світлодіод горить червоним.
- ■ світлодіод блимає червоним.

Під час зарядки

Світлодіоди, коли вони горять та блимають, показують перебіг зарядки.

Під час зарядки потужність, яка наразі заряджається, показується зеленим світлодіодом, який блимає.

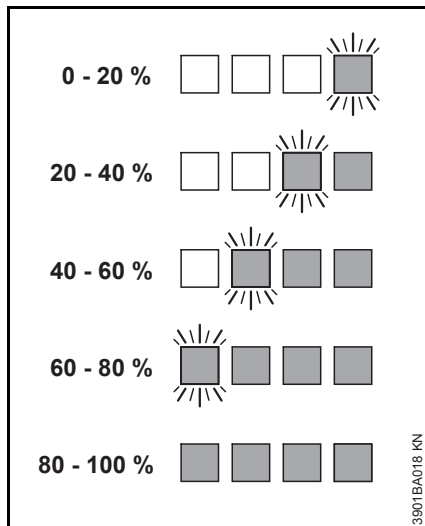

Коли процедуру зарядки закінчено, світлодіоди на акумуляторі автоматично вимикаються.

Світлодіоди на акумуляторі блимають або горять червоним – див. "Коли червоні світлодіоди горять/блимають".

Під час роботи

Зелені світлодіоди показують, коли вони горять та блимають, стан зарядки.

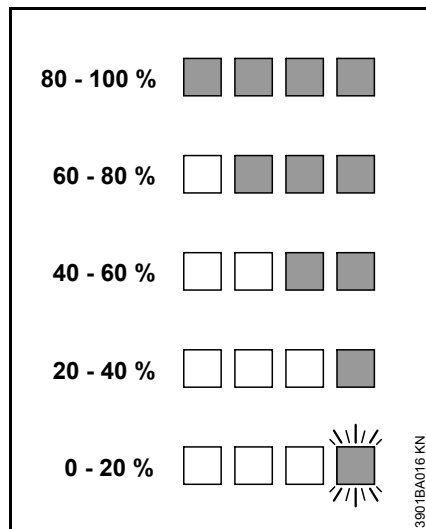

Світлодіоди на акумуляторі блимають або горять червоним – див. "Коли червоні світлодіоди горять/блимають".

Коли червоні світлодіоди горять/блимають

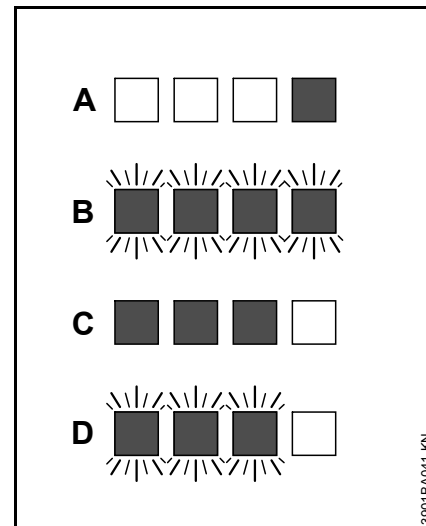

A	1 світлодіод тривалий час горить червоним:	Акумулятор занадто гарячий ^{1) 2)} /хол одний ¹⁾
B	4 світлодіода блимають червоним:	Несправність у акумуляторі ³⁾
C	3 світлодіода тривало горять червоним:	Агрегат занадто гарячий – потрібно щоб він охолонув
D	3 світлодіода блимають червоним:	Несправність у агрегаті ⁴⁾

1) Під час зарядки: після охолодження/нагрівання акумулятора автоматично починається процедура зарядки.

- 2) Під час роботи: агрегат вимикається – акумулятор повинен охолонути, для цього акумулятор вийняти із агрегату.
- 3) Електромагнітна завада або несправність. Акумулятор вийняти із агрегату та знову встановити. Увімкнути агрегат – якщо світлодіоди все ще блимають, то акумулятор несправний та його слід замінити.
- 4) Електромагнітна завада або несправність. Акумулятор вийняти із агрегату: Контакти у акумуляторній шахті почистити від бруду за допомогою тупого предмету. Знову встановити акумулятор. Агрегат увімкнути – якщо світлодіоди все ще блимають, то агрегат несправний та його повинен перевірити спеціалізований дилер – компанія STIHL рекомендує спеціалізованого дилера STIHL.

Світлодіод на зарядному пристрої

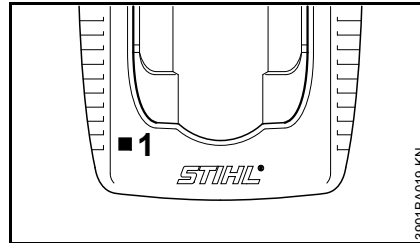

Світлодіод (1) на зарядному пристрої може горіти зеленим або блимати червоним.

Тривало горить зеленим ...

... це може мати наступні значення:

Акумулятор

- заряджається,
- занадто гарячий і повинен перед зарядкою охолонути,

Див. також "світлодіоди на акумуляторі".

Зелений світлодіод на акумуляторі гасне, щойно акумулятор повністю заряджено.

Блимає червоне світло ...

... це може мати наступні значення:

- відсутній електричний контакт між акумулятором та зарядним пристроєм – акумулятор зняти та знову встановити;
- Несправність у роботі акумулятора – див. також "Світлодіоди на акумуляторі".
- Несправний зарядний пристрій – віддати на перевірку спеціалізованому дилеру. STIHL рекомендує спеціалізованого дилера STIHL.

Вмикання пристрою

При поставці акумулятор заряджений не повністю.

Перед першим введенням в експлуатацію рекомендується повністю заряджати акумулятор.

- Перед заміною акумулятора, за необхідності, зняти кришку акумуляторної шахти, для цього одночасно натиснути обидва стопорні важелі – фіксація кришки знімається – та вийняти кришку

Встановлення акумулятора

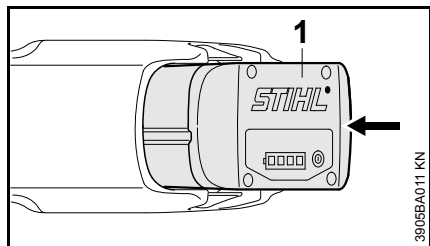



- Акумулятор (1) встановити у шахті агрегату – акумулятор зісковзує у шахту – злегка натиснути до тих пір, поки він не зафіксується зі звуком – акумулятор повинен закриватись верхнім краєм корпусу

Вмикання агрегату

- Зайняти стабільне та безпечне положення
- Стояти прямо – агрегат тримати розслабивши тіло

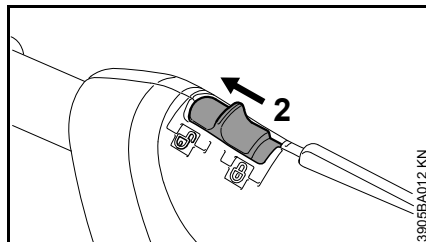
- Ріжучий інструмент не має торкатись інших предметів та землі
- Взяти агрегат у обидві руки – права рука на рукоятці управління – ліва рука на дуговій рукоятці



- Зняти фіксацію агрегату, для цього стопорний важіль (2) встановити у положенні 

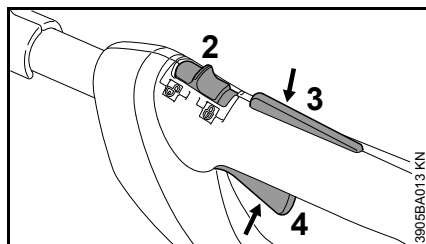

- Стопор перемикаючого важелю (3) та перемикаючий важіль (4) натиснути одночасно та утримувати

Лише коли стопорний важіль (2) знаходиться у положенні  та стопор перемикаючого важелю (3) і перемикаючий важіль (4) приведені в дію одночасно, двигун працює.

Перемикаючий важіль

Кількість обертів двигуна може регулюватись за допомогою перемикаючого важеля. За допомогою більшого натискання перемикаючого важеля підвищується кількість обертів двигуна (лише FSA 85).

Вимкання пристрою

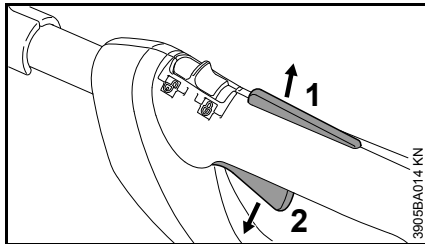

- Стопор перемикаючого важеля (1) та перемикаючий важіль (2) відпустити

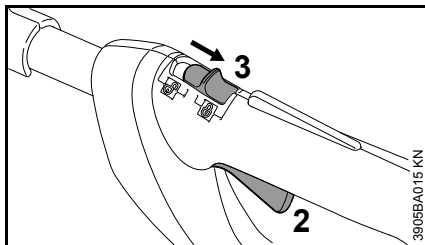

- Стопорний важіль (3) встановити у положення  – перемикаючий важіль (2) не може бути приведений в дію – агрегат заблокований від вмкання

При паузах та після закінчення роботи акумулятор вийняти із агрегату.

Виймання акумулятора

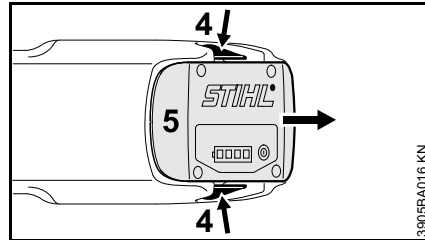

- Обидва стопорні важелі (4) натиснути одночасно – фіксація акумулятора знімається (5)
- Акумулятор (5) вийняти із корпусу

Якщо агрегат більше не використовується, його необхідно поставити таким чином, щоб він нікому не зашкодив.

Агрегат берегти від несанкціонованого доступу.

Зберігання пристрою

- Стопорний важіль встановити у положенні 
- Виймання акумулятора
- Агрегат добре почистити
- Агрегат зберігати у сухому та надійному місці. Захищати від несанкціонованого доступу (наприклад, дітьми)

Кришка для акумуляторної шахти

У деяких країнах агрегат оснащується кришкою для акумуляторної шахти. Вона захищає акумуляторну шахту від бруду.

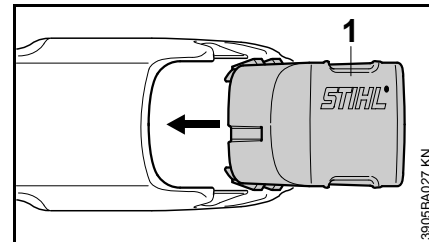

- Після закінчення роботи кришку (1) ввести у шахту до тих пір, поки кришка не зафіксується зі звуком

Зберігання акумулятора

- Акумулятор вийняти із агрегату та зарядного пристрою
- Зберігати у закритих, сухих приміщеннях та у надійному місці. Захистити від несанкціонованого доступу (наприклад, дітьми) та від бруду
- Резервний акумулятор не зберігати без використання – використовувати поперемінно

Для оптимального строку служби акумулятор зберігати із станом зарядки до приблизно 30 %.

Зберігання зарядного пристрою

- Виймання акумулятора
- Вийняти штепсельну вилку
- Зарядний пристрій зберігати у закритих та сухих приміщеннях та у надійному місці. Захистити від несанкціонованого доступу (наприклад, дітьми) та від бруду

Заміна косильних джгутів

STIHL AutoCut C 4-2

Перед заміною косильної струни (далі названої "струна"), косильну голівку обов'язково перевірити на наявність слідів зношування.

! ПОПЕРЕДЖЕННЯ

Якщо помітні сильні сліди зношування, косильну голівку слід повністю замінити.

Підготовка агрегату

- Вимкнути агрегат
- Стопорний важіль встановити у положенні 
- Виймання акумулятора
- Агрегат покласти із косильною голівкою догори

Розібрати косильну голівку та видалити залишки струни

При нормальній експлуатації запас струни у косильній голівці використовується майже повністю.

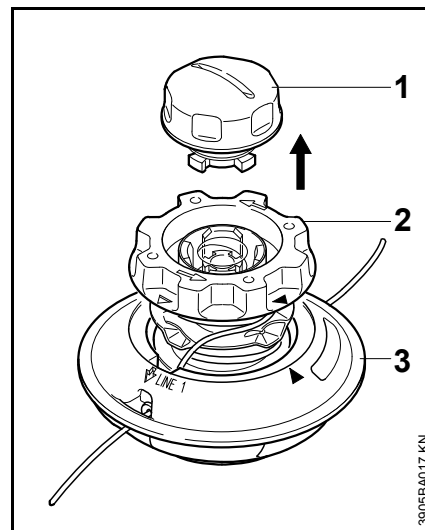

- Утримувати косильну голівку та ковпачок (1) повернути проти годинникової стрілки до тих пір, поки він не буде знятий
- Зняти косильну голівку
- Каркас котушки (2) зняти з корпусу котушки (3) та видалити залишки струни

Зібрати косильну голівку

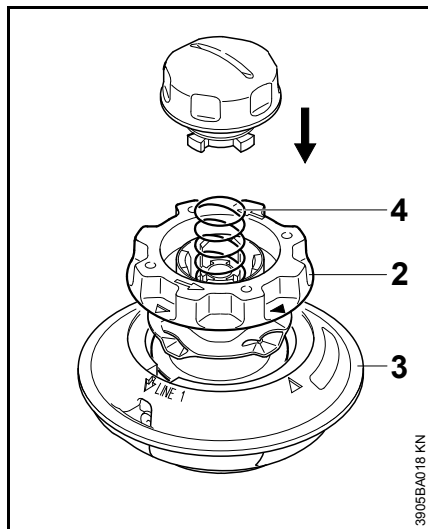

- **пустий** каркас катушки встановити у корпус катушки (3)

Якщо пружина (4) вискочила:

- Пружину натиснути до упору у каркас катушки (2)

Обмотати каркас катушки

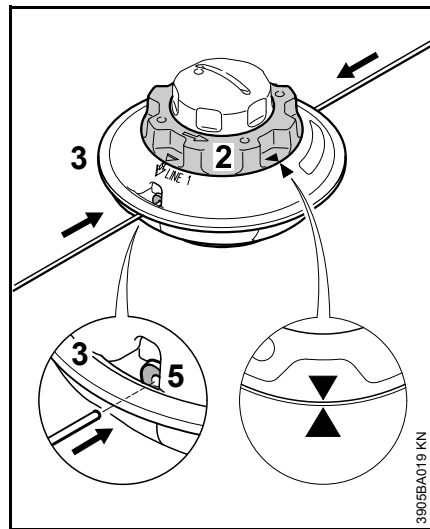

- Використовувати струну із діаметром 2,0 мм (колір зелений)
- Дві струни кожна довжиною 2,5 м відрізати від заміної катушки (спеціальне приладдя)
- Каркас катушки (2) повернути проти годинникової стрілки до тих пір, поки два вістря стрілки не будуть показувати одне на одне
- **Обидві** струни кожна із **прямим** кінцем встановити через одну із втулок (5) до першого відсутнього супротиву у корпус катушки (3) – далі протягти до упору

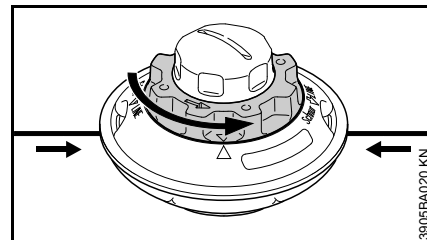

- Притримувати корпус катушки
- Каркас катушки повернути проти годинникової стрілки до тих пір, поки найкоротша струна не буде виглядати із косильної голівки ще на приблизно 10 см
- Якщо необхідно, більш довгу струну укоротити до приблизно 10 см

Косильна голівка заповнена.

Монтаж косильної голівки

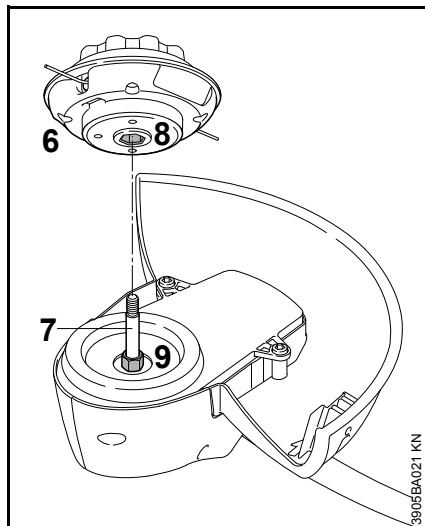

- Верхню частину (6) встановити на вал (7) – при цьому внутрішній шестигранник (8) одягти на шестигранник (9)

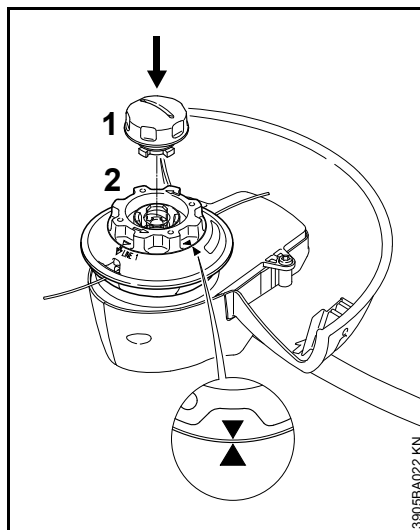

- Корпус котушки (2) повернути за годинниковою стрілкою настільки, щоб два вістря стрілки показували один на одне – корпус котушки таким чином зафіксувати
- Ковпачок (1) встановити у каркас котушки (2), натиснути до прилягання та одночасно рівномірно повернути за годинниковою стрілкою
- Ковпачок (1) повернути до прилягання та затягнути вручну

Вказівки стосовно технічного обслуговування та догляду

Дані стосуються нормальних умов експлуатації. При ускладнених умовах (сильна запиленість) та більш тривалих годинах роботи вказані інтервали слід відповідним чином скоротити. Перед початком будь-яких робіт, стопорний важіль встановити у положенні  та виїняти акумулятор.		Перед початком роботи	Після закінчення роботи або щоденно	Щотижня	Щомісяця	Щорічно	При неполадках	При пошкодженні	За необхідності
Агрегат у зборі	Оглядова перевірка (стану)	X							
	Почистити		X						
Рукоятки управління (стопорний важіль, стопор перемикаючого важеля, перемикаючий важіль)	Перевірка роботи	X							
	Почистити		X						X
Доступні гвинти та гайки	Затягнути								X
Акумулятор	Візуальний контроль	X					X	X	
Акумуляторна шахта	Почистити	X							X
	Перевірка роботи (виштовхування акумулятора)	X							
Ріжучий інструмент (косильна голівка)	Візуальний контроль	X							
	Замінити							X	
	Перевірити щільність посадки	X							
Наклейка із попереджувачим написом	Замінити							X	

Мінімізація зношування та уникнення пошкоджень

Дотримання даних даної інструкції з експлуатації допоможе запобігти надмірному зношуванню та пошкодженням агрегату.

Експлуатація, технічне обслуговування та зберігання агрегату повинні здійснюватись так ретельно, як це описано у інструкції з експлуатації.

За всі пошкодження, які були викликані недотриманням вказівок стосовно правил безпеки, обслуговування та технічного догляду, відповідальність несе сам користувач. Особливо це стосується випадків коли:

- Були зроблені зміни у продукті не дозволені компанією STIHL
- Використання інструментів або приладдя, які не допускаються для даного агрегату, не підходить для нього або має низьку якість;
- Використання агрегату не за призначенням;
- Використання агрегату у спортивних заходах або змаганнях;
- Пошкодження у наслідок подальшого використання агрегату із пошкодженими комплектуючими.

Роботи з технічного обслуговування

Всі роботи, перелічені у розділі "Вказівки стосовно технічного обслуговування та догляду" повинні

проводитись регулярно. Оскільки дані роботи з технічного обслуговування не можуть проводитись самим користувачем, необхідно звернутись до спеціалізованого дилера.

Компанія STIHL рекомендує для проведення робіт з технічного обслуговування та ремонту звертатись до спеціалізованого дилера STIHL. Спеціалізовані дилери STIHL регулярно проходять навчання та отримують технічну інформацію.

Якщо дані роботи не проводяться або виконуються не відповідним чином, можуть виникнути пошкодження, відповідальність за які несе сам користувач. До них окрім інших відносяться:

- Пошкодження компонентів агрегату у наслідок не вчасно або не у достатній мірі проведеного технічного обслуговування;
- Пошкодження на зарядному пристрої через невірне електричне під'єднання (напруга);
- Корозія та інші наслідкові пошкодження агрегату, акумулятора та зарядного пристрою унаслідок невідповідного зберігання та використання;
- Пошкодження пристрою через використання комплектуючих низької якості.

Комплектуючі, які швидко зношуються

Деякі комплектуючі агрегату підлягають при використанні за призначенням нормальному зношуванню і повинні у залежності від виду та тривалості використання вчасно замінюватись. До них окрім інших належать:

- Ріжучий інструмент
- Захист
- Акумулятор

Важливі комплектуючі

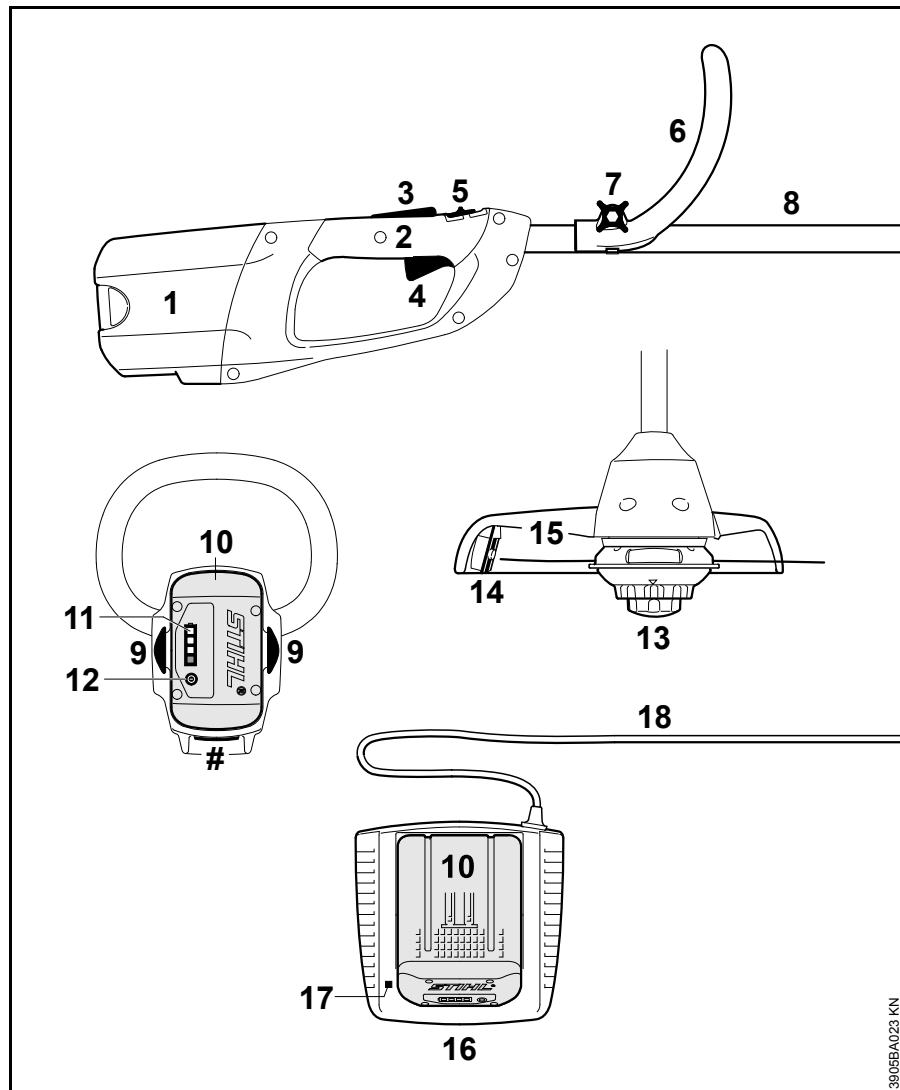

- 1 Акумуляторна шахта
- 2 Рухомка управління
- 3 Стопор перемикаючого важеля
- 4 Перемикаючий важіль
- 5 Фіксаторний важіль
- 6 Дугова рукоятка
- 7 Гвинт із закруткою
- 8 Шток
- 9 Стопорний важіль для фіксації акумулятора
- 10 Акумулятор
- 11 Світлодіоди (LED) на акумуляторі
- 12 Кнопка для активації світлодіодів (LED) на акумуляторі
- 13 Косильна голівка
- 14 Ніж для розторцьовки
- 15 Захист
- 16 Зарядний пристрій
- 17 Світлодіоди (LED) на зарядному пристрої
- 18 Під'єднуючий провід із штепсельною вилкою
- # Номер агрегату

3905BA023 KN

Технічні дані

Акумулятор

Тип:	Літій-іонний
Конструкція:	AP, AR
Агрегат може експлуатуватись лише із оригінальними акумуляторами STIHL.	
Час роботи агрегату залежить від енергії акумулятора.	

Ріжучий інструмент

Діаметр площини різки:	
FSA 65:	300 мм
FSA 85:	350 мм

Довжина

FSA 65:	1530 мм
FSA 85:	1650 мм

Вага

Без акумулятора, із ріжучим інструментом та захистом	
FSA 65:	2,7 кг
FSA 85:	2,8 кг

Величина звуку та вібрацій

Для вимірювання величини звуку та вібрацій враховувався робочий стан номінальної найвищої кількості обертів.

Подальшу інформацію стосовно виконання робочих директив відносно вібрацій 2002/44/EG див. на сайті www.stihl.com/vib

Рівень тиску звуку L_p згідно EN 786

FSA 65:	75 дБ(A)
FSA 85:	77 дБ(A)

Рівень потужності звуку L_w згідно EN 786

FSA 65:	89 дБ (A)
FSA 85:	92 дБ (A)

Рівень вібрацій a_{HV} згідно EN 786

	Рукоятка ліва	Рукоятка права
FSA 65:	1,3 м/с ²	1,1 м/с ²
FSA 85:	1,4 м/с ²	0,8 м/с ²

Для рівня тиску звуку та рівня потужності звуку величина K- складає згідно RL 2006/42/EG = 2,5 дБ(A); для коливального прискорення величина K- складає згідно RL 2006/42/EG = 2,0 м/с².

Вказані значення вібрацій були виміряні із застосуванням процедури вимірювання згідно нормам та можуть використовуватись для порівняння електроприладів.

Фактичні значення вібрацій, які виникають, можуть відрізнятись від вказаних значень у залежності від виду застосування приладів.

Вказані значення вібрацій можна використовувати для серйозної оцінки вібраційного навантаження.

Необхідно оцінити фактичне вібраційне навантаження. При цьому може також враховуватись час, на який вимкнено електроприлад, та час на який його увімкнено, але коли він працює без навантаження.

Транспортування

Акумулятори STIHL виконують умови, приведені у інструкції UN-ST/SG/AC.10/11/випуск.5 частина III, підпункт 38.3.

Користувач може провозити акумулятори STIHL на дорожньому транспорті без додаткових підставок до місця застосування агрегату.

Наявні літій-іонні акумулятори підлягають дії положень закону про транспортування небезпечних вантажів.

При відправці третьою особою (наприклад, повітряний транспорт або експедитор) слід дотримуватись особливих вимог стосовно упаковки та позначення.

Під час підготовки товару що відправляється слід задіяти експерта по небезпечним вантажам. Будь ласка, дотримуйтесь можливих подальших національних положень.

українська

Запакуйте акумулятор таким чином, щоб він не міг рухатись всередині упаковки.

**Подальші інструкції стосовно транспортування див.
www.stihl.com/safety-data-sheets**

REACH

REACH означає розпорядження ЄС для реєстрації, оцінки та допуску хімікатів.

Інформація стосовно виконання розпорядження REACH (ЄС) № 1907/2006 див. www.stihl.com/reach

Ліквідація неполадок у роботі

Перед початком будь-яких робіт на агрегаті акумулятор вийняти із агрегату.

Неполадка	Причина	Ліквідація
Агрегат при вмиканні не запускається	Відсутній електричний контакт між зарядним пристроєм та акумулятором	Вийняти акумулятор, провести візуальний контроль контактів та ще раз встановити
	Занадто низький рівень зарядки акумулятора (1 світлодіод блимає зеленим)	Зарядка акумулятора
	Акумулятор занадто гарячий / холодний (1 світлодіод на акумуляторі горить червоним)	Акумулятор залишити охолонути / акумулятор нагріти при температурі близько 15 °C – 20 °C
	Помилка у акумуляторі (4 світлодіода на акумуляторі блимають червоним)	Акумулятор вийняти із агрегату та знову встановити Увімкнути агрегат – якщо світлодіоди все ще блимають, то акумулятор несправний та його потрібно замінити
	Агрегат занадто гарячий (3 світлодіода на акумуляторі горять червоним)	Агрегат повинен охолонути
	Електромагнітна завада або помилка у агрегаті (3 світлодіода на акумуляторі блимають червоним)	Акумулятор вийняти із агрегату та знову встановити Агрегат увімкнути – якщо світлодіоди все ще блимають, то агрегат несправний і його слід віддати на перевірку спеціалізованому дилеру ¹⁾
	Вологість у агрегаті та/або акумуляторі	Агрегат/акумулятор просушити
Агрегат під час експлуатації вимикається	Акумулятор або електроніка агрегату занадто гаряча	Акумулятор вийняти із агрегату, акумулятор та агрегат повинні охолонути
	Електрична або електромагнітна несправність	Вийняти акумулятор та знову встановити

Перед початком будь-яких робіт на агрегаті акумулятор вийняти із агрегату.

Неполадка	Причина	Ліквідація
Час експлуатації занадто короткий	Акумулятор не повністю заряджений	Зарядка акумулятора
	Використання не відповідних струн	Заміна косильних струн
	Термін служби акумулятора вичерпано або перевищено	Акумулятор перевірити ¹⁾ та замінити
Акумулятор під час установки в агрегат/зарядний пристрій заїдає	Направляючі / контакти забруднені	Направляючі / контакти обережно почистити
Акумулятор не заряджається, хоча світлодіоди на зарядному пристрої горять зеленим	Акумулятор занадто гарячий / холодний (1 світлодіод на акумуляторі горить червоним)	Акумулятор залишити охолонути / акумулятор нагріти при температурі близько 15 °C – 20 °C Зарядний пристрій експлуатувати лише у закритих сухих приміщеннях при температурі навколишнього середовища від +5 °C до +40 °C.
Світлодіоди на зарядному пристрої блимають червоним	Відсутній електричний контакт між зарядним пристроєм та акумулятором	Вийняти акумулятор та знову встановити
	Помилка у акумуляторі (4 світлодіода на акумуляторі блимають приблизно 5 секунд червоним)	Акумулятор вийняти із агрегату та знову встановити. Увімкнути агрегат – якщо світлодіоди все ще блимають, то акумулятор несправний та його потрібно замінити
	Помилка у зарядному пристрої	Зарядний пристрій віддати на перевірку спеціалізованому дилеру ¹⁾

¹⁾ STIHL рекомендує спеціалізованого дилера STIHL.

Вказівки з ремонту

Користувачі даного пристрою можуть проводити лише ті роботи з технічного обслуговування та догляду, які описані у даній інструкції з експлуатації. Інші ремонтні роботи можуть проводити лише спеціалізовані дилери.

Компанія STIHL рекомендує для проведення робіт з технічного обслуговування та ремонту звертатись до спеціалізованого дилера STIHL. Спеціалізовані дилери STIHL регулярно проходять навчання та отримують технічну інформацію.

При проведенні ремонтних робіт можуть монтуватись лише такі комплектуючі, які допускаються компанією STIHL для використання у даному мотопристрої або технічно ідентичні. Використовувати лише комплектуючі високої якості. Інакше існує небезпека нещасних випадків та пошкоджень пристрою.

Компанія STIHL рекомендує використовувати оригінальні комплектуючі STIHL.

Оригінальні комплектуючі STIHL можна розпізнати по номеру комплектуючої STIHL, по напису **STIHL** та за наявності по позначці комплектуючої STIHL  (на маленьких комплектуючих може стояти лише значок).

Знищення відходів

При утилізації слід дотримуватись специфічних для кожної країни норм з утилізації.

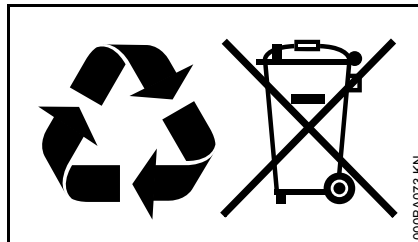

Продукти STIHL не можна викидати із домашнім сміттям. Продукт STIHL, акумулятор, приладдя та упаковку віддати на екологічно безпечну повторну переробку.

Актуальну інформацію стосовно утилізації можна отримати у спеціалізованого дилера STIHL.

Декларація про відповідність нормам ЄС

ANDREAS STIHL AG & Co. KG
Badstr. 115
D-71336 Waiblingen

підтверджує, що

Конструкція:	Акумуляторна мотокоса
Фабрична марка:	STIHL
Серія:	FSA 65 FSA 85
Серійний номер:	4852

Агрегат відповідає вимогам стосовно виконання директив 2011/65/ЄС, 2006/42/ЄС, 2004/108/ЄС та 2000/14/ЄС, а також був розроблений та виготовлений у відповідності до дійсних за відповідною датою виробництва версій наступних норм:

EN 55014-1, EN 55014-2, EN 60335-1, EN 60335-2-91

Для визначення виміряного та гарантованого рівня потужності звуку були виконані процедури згідно директиви 2000/14/EG, додаток VIII, із застосуванням норми ISO 11094.

Призначена установа, яка приймала участь:

TÜV Rheinland Product Safety GmbH
Am Grauen Stein
D-51105 Köln
(NB 0197)

Вимірний рівень потужності звуку

FSA 65:	89 дБ(A)
FSA 85:	92 дБ(A)

українська

Гарантований рівень потужності звуку

FSA 65: 91 дБ(A)

FSA 85: 94 дБ(A)

Зберігання Технічної Документації:

ANDREAS STIHL AG & Co. KG
Produktzulassung

Рік виготовлення та номер агрегату
вказані на агрегаті.

Waiblingen, 20.08.2014

ANDREAS STIHL AG & Co. KG

Ваш



Thomas Elsner

Керівник, менеджмент групи
продуктів



Turinys

Apie šią naudojimo instrukciją	156
Nurodymai saugumui ir darbo technika	156
Panaudojimas	160
Leidžiamos pjovimo įrangos ir apsaugos kombinacijos	161
Kilpinės rankenos reguliavimas	161
Apsauginės įrangos montavimas	162
Pjovimo valo reguliavimas	162
Įkroviklio įjungimas į elektros tinklą	162
Akumulatoriaus įkrovimas	163
LED prie akumulatoriaus	164
LED prie įkroviklio	165
Įrenginio įjungimas	166
Įrenginį išjungti	166
Įrenginio saugojimas	167
Pjovimo valą pakeisti	168
Techninė priežiūra ir remontas	170
Kaip sumažinti įrenginio dėvėjimąsi ir išvengti gedimų	171
Svarbiausios dalys	172
Techniniai daviniai	173
Gedimų šalinimas	174
Pastabos dėl remonto darbų	176
Antrinis panaudojimas	176
CE atitikties deklaracija	176

Gerbiamos pirkėjos ir pirkėjai,

dėkoju, kad Jūs pasirinkote kokybišką firmos STIHL gaminį.

Šis gaminys buvo pagamintas, taikant modernius technologinius metodus ir kokybę garantuojančias priemones. Mes stengėmės padaryti viską, kad Jūs būtumėt patenkinti šiuo įrenginiu ir galėtumėt be problemų juo dirbti.

Jeigu turėtumėt klausimų apie šį įrenginį, kreipkitės į savo prekybinį atstovą arba į mūsų įmonės realizavimo skyrių.

Jūsų



Dr. Nikolas Stihl

STIHL®

Ši naudojimo instrukcijos autorinės teisės yra saugomos. Visos teisės saugomos, ypač dauginimo, vertimo ir apdorojimo su elektroninėmis sistemomis teisės.

Apie šią naudojimo instrukciją

Simboliai

Visų simbolių, kurie yra ant įrenginio, reikšmės yra paaiškintos šioje naudojimo instrukcijoje.

Atžymos tekste



! ISPEJIMAS

Perspėjimas apie nelaimingų atsitikimų pavojų asmenims, taip pat galimus nuostolius.



PRANESIMAS

Perspėjimas apie įrenginio arba jo atskirų dalių pažeidimus.

Techniniai pakeitimai

STIHL nuolat tobulina visus įrenginius, todėl mes pasiliegame teisę į komplektacijos, techninius ir išorinius jų pakeitimus.

Todėl pretenzijos, remiantis šios instrukcijos techniniais duomenimis ir iliustracijomis, nepriimamos.

Nurodymai saugumui ir darbo technika



Būtina laikytis ypatingų saugumo reikalavimų, dirbant su šiuo įrenginiu, nes dirbama dideliais pjovimo įrangos sukūtais.



Naudojimo instrukciją atidžiai perskaityti prieš pirmą įrenginio naudojimą ir saugoti ją vėlesniam panaudojimui. Naudojimo instrukcijos nurodymų nesilaikymas gali būti pavojingas gyvybei.

Laikytis šalies reikalavimų saugumui, pvz. profesinių sąjungų, socialinių kasų, darbo apsaugos įstaigų ir kt.

Pirmą kartą dirbantiems su įrenginiu: pasikonsultuoti su pardavėju ar kitu specialistu, kaip juo saugiai naudotis ar išklausti mokymo kursą.

Nepilnamečiams draudžiama dirbti su įrenginiu – išskyrus jaunuolius virš 16 metų, kurie apmokomi prižiūrint suaugusiems.

Vaikai, gyvūnai ir pašaliniai asmenys turi stovėti saugiu atstumu.

Jeigu įrenginys nenaudojamas, jį pastatyti taip, kad jis niekam nekliudytų. Įrenginį apsaugoti nuo neteisėto panaudojimo.

Naudotojas yra atsakingas dėl nelaimingų atsitikimų ir pavojų, gresiančių pašaliniais asmenimis arba jų nuosavybei.

Įrenginį galima perduoti ar išnuomoti tik tiems asmenims, kurie yra susipažinę su jo konstrukcija ir moka jį valdyti – visada kartu perduoti ir naudojimo instrukciją.

Įrenginių, sukeliančių triukšmą, naudojimas gali būti ribojamas šalies ar vietinių institucijų nurodymais.

Dirbantysis su įrenginiu, turi būti pailsėjęs, sveikas ir geros fizinės būklės.

Kas dėl sveikatos būklės negali dirbti sunkių darbų, turi pasitarti su gydytoju, ar jis galės dirbti su įrenginiu.

Draudžiama dirbti įrenginiu, išgėrus alkoholio ar vartojant vaistus, galinčius sutrikdyti reakciją bei orientaciją.

Įrenginį naudoti tik žolės taip pat sulaukėjusios augmenijos ar pan. pjovimui.

Draudžiama naudoti įrenginį kitiems tikslams – **nelaimingo atsitikimo pavojus!**



Akumuliatorių išimti iš įrenginio, kai:

- atliekami tikrinimo, reguliavimo ir valymo darbai
- atliekami darbai prie pjovimo įrangos
- paliekate įrenginį
- Transportuojate
- sandėliuojate
- taisote ar atliekate techninę apžiūrą
- gręsia pavojus ar nelaimingo atsitikimo atveju

Taip išvengsite nenumatyto variklio įsijungimo.

Darbai naudoti tik tą pjovimo įrangą ir priedus, kuriuos gamina ir tiekia firma STIHL arba jie rekomenduojami šiam įrenginiui arba techniškai tas pačias dalis. Kilus klausimams, kreiptis į specializuotą pardavėją. Naudoti tik kokybiškus darbo įrankius ar priedus. Priešingu atveju gali kilti nelaimingo atsitikimo pavojus ar atsirasti gedimai gaminyje.

STIHL rekomenduoja naudoti STIHL originalius įrankius ir priedus. Jie savo savybėmis optimaliai pritaikyti gaminiui ir naudotojo reikalavimams.

Nedarykite jokių pakeitimų įrenginyje, nes iškils pavojus jūsų saugumui. Asmenims, turintiems materialinių nuostolių, naudojant nestandartinę įrangą, firma STIHL nesuteikia jokių garantijų.

Įrenginio apsauga negali apsaugoti naudotojo nuo visų daiktų (akmenų, stiklo, vielos ir t.t.), kuriuos pakelia pjovimo įranga. Šie daiktai gali į ką nors atsimušti ir kliudyti dirbantįjį.

Įrenginio valymui nenaudoti aukšto slėgio plovimo įrenginių. Stipri vandens srovė gali pažeisti įrenginio dalis.

Įrenginio neaplieti vandeniu.

Akumulatorius

Laikytis STIHL akumulatoriaus naudojimo instrukcijos ar prie jo esančio lapelio nurodymų, laikyti juos saugioje vietoje.

Papildomus nurodymus saugumui rasite – www.stihl.com/safety-data-sheets

Įkroviklis

Laikytis nurodymų, esančių STIHL įkroviklio lydraštyje, saugoti jį.

Drabužiai ir įranga

Dėvėti atitinkamus drabužius ir naudoti reikalingą įrangą.



Drabužiai turi būti tinkami ir netrukdyti dirbti. Prigludęs rūbas – kombi-nezonas, jokių būdu ne darbinis apsiaustas.

Nedėvėti drabužių, kurie gali įsipainioti tarp medžių, krūmų arba besisukančių įrenginio dalių. Taip pat jokių šalikų, kaklaraiščių ir papuošalų. Ilgus plaukus reikia surišti ir apsaugoti (skarele, kepure, šalmu ar pan.).



Avėti tvirtus batus su grublėtais, neslidžiais padais.



Kad sumažinti akių sužeidimo pavojų dėvėti prigludusius apsauginius akinius atitinkančius normą EN 166. Atkreipti dėmesį į teisingą akinių padėtį.

Naudoti apsaugą veidui ir sekti, kad ji būtų teisingai uždėta. Apsauga veidui nėra pakankama apsauga akims.



Mūvėti darbinės pirštines iš patvarios medžiagos (pvz. odines).

STIHL siūlo platų individualių saugos priemonių asortimentą.

Įrenginio transportavimas

Visada išjungti įrenginį, fiksatorių pastatyti ant  ir akumuliatorių išimti iš įrenginio – taip pat ir transportuojant nedideliais atstumais. Taip išvengsite nenumatyto variklio įsijungimo.

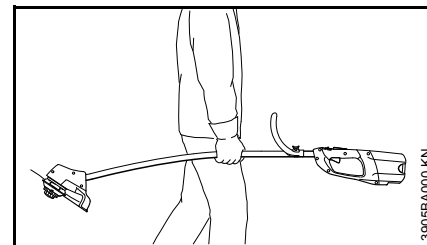

Įrenginį nešti subalansuotą už koto.

Autotransporto priemonėse: įrenginį pritvirtinti taip, kad jis neapvirėtų ir nebūtų pažeistas.

Prieš pradėdant darbą

Patikrinti įrenginio nepriekaištingą būklę – naudojimo instrukcijos atitinkamas skyrius:

- Jungiklis ir apsauginis klavišas turi judėti laisvai (fiksatorius ant ) – jungikliai paleidus turi lengvai grįžti į pradinę padėtį
- pjovimo įrangos, apsaugos ir rankenų kombinacija turi būti teisinga ir visos dalys turi būti sumontuotos nepriekaištingai – **pavojus susižeisti!**
- Patikrinti ar teisingai sumontuota pjovimo įranga, tvirtai laikosi ir yra nepriekaištingos būklės.
- Patikrinti apsauginę įrangą (pvz. darbinės įrangos apsauginį gaubtą, darbinę lėkštelę) ar nėra pažeidimų bei sudilimo. Pažeistas dalis pakeisti naujomis. Nedirbti su įrenginiu, kai jo apsauginis gaubtas pažeistas
- nekeisti jokių valdymo ir saugumą užtikrinančių įrenginių
- rankenos turi būti švarios ir sausos, nesuteptos tepalais ar purvu – svarbu saugiam įrenginio valdymui
- Patikrinti akumuliatoriaus dėžės įrenginyje kontaktus, ar nėra svetimkūnių
- Akumuliatorių įdėti teisingai – turi girdėtis, kad jis pateko į savo vietą
- nenaudoti pažeistų ar deformuotų akumuliatorių

Įrenginys gali būti eksploatuojamas tik nepriekaištingos būklės – **nelaimingo atsitikimo pavojus!**

Įjungiant įrenginį pjovimo įranga neturi liesti kitų daiktų ar žemės paviršiaus.



Vengti kontakto su pjovimo įranga – **pavojus susižeisti!**



Pjovimo įranga dar kurį laiką sukasi, išjungus įrenginį – **įsibėgėjimo efektas!**

Įrenginio laikymas ir valdymas

Įrenginį visada abiejomis rankomis laikyti už rankenų tvirtai. Visada pasirūpinti tvirta ir saugia stovėseną.

Dešiniarankiams

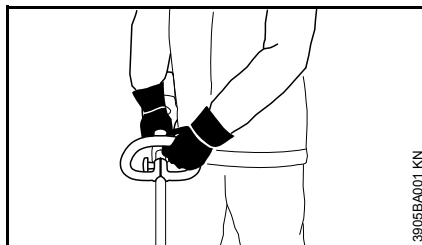

Kairė ranka ant vamzdinės rankenos ir dešinė ranka ant valdymo rankenos.

Kairiarankiams

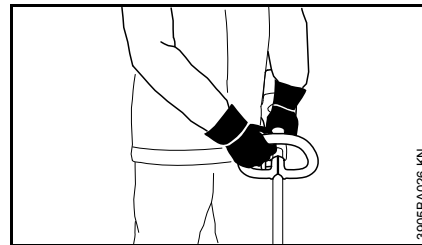

Dešinė ranka ant vamzdinės rankenos ir kairė ranka ant valdymo rankenos.

Darbo metu

Gręšiant pavojui ar nelaimingo atsitikimo atveju, įrenginį tuojau pat išjungti, fikساتorių pastatyti ant  ir išimti akumuliatorių.

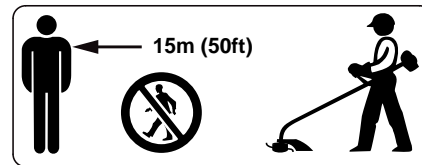

Darbo vietoje plačiu spinduliu gali kilti nelaimingo atsitikimo pavojus dėl pakeltų ir nusviestų daiktų, todėl pašaliniai asmenys turi stovėti ne mažesniu nei 15 m atstumu. Tokio paties atstumo reikia laikytis ir iki daiktų (automobilių, langų stiklų) – **galite sugadinti daiktus!** Taip pat ir dedesniu nei 15 m atstumu negali būti atmesta pavojaus tikimybė.



Nedirbti su įrenginiu lyjant, šlapioje ar labai drėgnoje aplinkoje – variklis nėra apsaugotas nuo vandens patekimo.

Nepalikti įrenginio lietuje.

Nepjauti šlapios žolės.

Atsargiai – esant slidumui, drėgmei, snigui, ant šlaitų, nelygiose vietose – **galite paslysti!**

Atkreipti dėmesį į kliūtis: medžių kelmus, šaknis – **galite suklypti!**

Laiku daryti pertraukas, kad išvengti nuovargio ir išsekimo – **nelaimingo atsitikimo pavojus!**

Dirbti ramiai ir apgalvotai – tik esant geram apšvietimui ir matomumui. Dirbti apdairiai, nesukelti pavojaus kitiems.

Jeigu įrenginys buvo neteisingai naudojamas (pvz. prispaustas, paveiktas smūgio ar kt.), prieš tęsiant darbą, užtikrinti jo nepriekaištingą būklę – žiūrėti "Prieš darbą". Būtinai patikrinti saugumą užtikrinančios įrangos funkcionavimą. Jokiu būdu nedirbti su įrenginiais, kurie nėra nepriekaištingos būklės. Suabejokus kreiptis į specialistą.



Niekada nedirbti be apsauginio gaubto, skirto tam įrenginiui ir pjovimo įrangai – dėl nusviestų daiktų **pavojus susižeisti!**



Patikrinti vietovę: kieti daiktai – akmenys, metalinės dalys ar kita gali būti pakelti ir nusviesti – taip pat ir virš 15 m – **pavojus susižeisti!** – ir gali pažeisti pjovimo įrangą ir taip pat daiktus (pvz. stovinčius automobilius, langų stiklus) (nuosavybės pakenkimas).

Ypač atsargiai dirbti vietovėse su ribotu matomumu.

Darbo metu pakeltos dulkės gali pakenkti sveikatai. Esant daug dulkių, naudoti apsauginę kaukę veidui.

Prieš paliekant įrenginį: įrenginį išjungti, fiksatorių pastatyti ant  ir išimti akumuliatorių.

Reguliariai tikrinti pjovimo įrangos būklę, trumpais intervalais, o esant juntamiems pakitimams, tuojau pat:

- įrenginį išjungti, fiksatorių pastatyti ant , pjovimo įrangą turi sustoti, akumuliatorių išimti
- Patikrinti jos būklę ir pritvirtinimą, atkreipti dėmesį į įtrūkimus

Reguliariai valyti nuo pjovimo įrangos žolę ir šakeles – pašalinti susidariusius kamščius pjovimo įrangos ir apsauginio gaubto srityje.

Prieš keičiant pjovimo įrangą, įrenginį išjungti, fiksatorių pastatyti ant  ir išimti akumuliatorių. Dėl netikėtai įsijungusio variklio – **pavojus susižeisti!**

Pažeistos ar įtrūkusios pjovimo įrangos daugiau nenaudoti ir netaisyti.

Dalėlės ar atlūžę gabalai gali atsilaisvinti ir dideliu greičiu užkliudyti aptarnaujantįjį arba pašalinius asmenis – **sunkūs sužeidimai!**

Naudoti apsauginį gaubtą tik su pagal nurodymus sumontuotu peiliu, kad valas būtų nupjaunamas atitinkamu ilgiu.

Po darbo

Nuvalyti nuo įrenginio dulkes ir purvą – nenaudoti nuriebalinimo priemonių.

Pjovimo galvą ir apsauginį gaubtą neapipurkšti vandeniu, neparadinti į jį – karteryje esantis variklis ir valdymo elektronika gali būti pažeisti patekus vandeniui.

Vibracija

Šis įrenginys išsiskiria iš kitų maža vibracijos apkrova rankoms.

Nepaisant to, dirbančiajam rekomenduojama medicininė apžiūra tuo atveju, kai atsiranda įtarimas dėl kraujotakos sutrikimo plaštakose (pirštų tirpimas).

Techninė priežiūra ir remontas

Prieš atliekant remonto ir priežiūros darbus, fiksatorių pastatyti ant  ir išimti akumuliatorių iš įrenginio. Taip išvengsite nenumatyto variklio įsijungimo.

Įrenginį prižiūrėti reguliariai. Atlikti tik tuos priežiūros ir remonto darbus, kurie aprašyti naudojimo instrukcijoje. Visus kitus darbus pavesti atlikti prekybos atstovui.

STIHL rekomenduoja techninės priežiūros ir remonto darbus pavesti atlikti tik specializuotam STIHL prekybos atstovui. STIHL specializuoti pardavėjai reguliariai apmokomi ir gauna techninę informaciją.

Naudoti tik kokybiškas atsargines detales. Priešingu atveju gali kilti nelaimingo atsitikimo pavojus ar atsirasti gedimai įrenginyje. Kilus klausimams, kreiptis į specializuotą pardavėją.

STIHL rekomenduoja naudoti tik originalias STIHL atsargines detales. Jos su savo savybėmis optimaliai pritaikytos įrenginiui ir išpildo naudotojo reikalavimus.

Nedaryti jokių pakeitimų įrenginio konstrukcijoje – gali nukentėti saugumas – **nelaimingo atsitikimo pavojus!**

Reguliariai tikrinti įkroviklio pajungimo laidų ir kištuko elektros kontaktų nepriekiaštingą izoliaciją ir nusidėvėjimą (įtrūkimai).

Elektrinės detales kaip pvz. pajungimo laidą gali taisyti ar keisti tik elektrikas.

Plastikines dalis valyti su skudurėliu. Aštrios valymo priemonės gali pažeisti plastikines dalis.

Tikrinti saugos įrangos ir pjovimo įrangos tvirtinimo varžtų būklę, jei reikia paveržti.

Esant reikalui išvalyti aušinimo angas karteryje.

Saugoti akumuliatoriaus aušinimo angas nuo užteršimo – jei reikia, išvalyti.

Įrenginį laikyti saugiai sausoje patalpoje, fiksatorius ant , taip pat ir išimtą akumuliatorių.

Panaudojimas

Žolės pjovimas



- Įrenginį paimti abiem rankomis – dešinė ranka ant valdymo rankenos – kairė ant apsauginės rankenos
- stovėti tiesiai – įrenginį laikyti laisvai
- Pjovimo įranga neturi liesti jokių daiktų ar žemės paviršiaus
- Įrenginį tolygiai pajudinti į šalis
- pjovimo valo nuotolis nuo vejos paviršiaus apsprendžia pjovimo aukštį
- Vengti liesti tvoras, sienas, akmenis ir kt. – padidina sudilimą

Darbas su nuotolio ribotuvu

Nuotolio ribotuvas yra tik FSA 85 komplektacijoje. FSA 65 nuotolio ribotuvą galima įsigyti kaip papildomą įrangą.

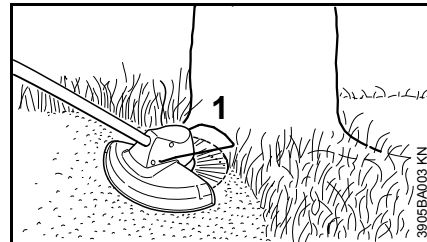

Nuotolio ribotuvas (1)

- riboja pjovimo valo užgriebio sritį
- apsaugo nuo pažeidimų dėl besisukančio valo pjovimo metu (pvz. medžio žievę)

ISPEJIMAS

"Pjovimo galva" gali dar suktis, išjungus įrenginį – nuotolio ribotuvą reguliuoti, tik sustojus "pjovimo galvai" ir ne su koja.

Antrinis panaudojimas

- Nupjautos žolės nemesti į šiukšlių dėžę, nupjautos atliekos gali būti naudojamos komposto gamybai.

Leidžiamos pjovimo įrangos ir apsaugos kombinacijos

Pjovimo įranga

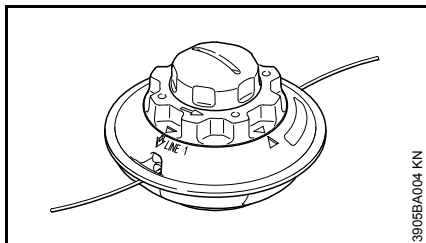

Įrenginys tiekiamas su sumontuota "pjovimo galva" AutoCut C 4-2. Dėl saugumo prie akumuliatorinių žoliapjovių negali būti montuojama kita pjovimo įranga.

Apsauginis gaubtas

Su įrenginiu tiekiamas tinkamas apsauginis gaubtas. Montuoti tik šį apsauginį gaubtą – naudoti kitus apsauginius gaubtus draudžiama. Kiti nurodymai – žiūrėti "Apsauginės įrangos montavimas".

Kilpinės rankenos reguliavimas

Naujo įrenginio uždara rankena būna beveik sumontuota prie koto, ją tik reikia pasukti ir pastatyti reikiamoje padėtyje.

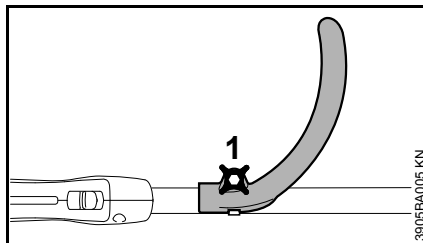

- Tvirtinimo varžtą (1) prie rankenos atlaisvinti

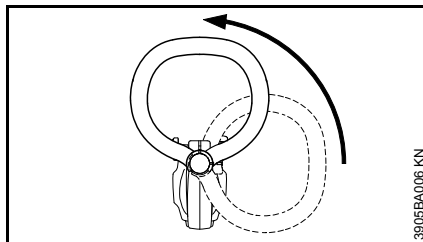

- Rankeną prie koto pasukti į viršų

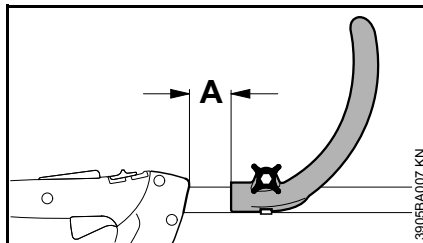

Keičiant atstumą (A), rankena gali būti pastatoma į patogiausią dirbančiam ir panaudojimo atvejui padėtį.

Rekomendacija: atstumas (A) = apie 15 cm

- Rankeną pastumti į pageidaujamą padėtį
- Varžtą ar tvirtinimo varžtą priveržti taip stipriai, kad rankena negalėtų pasisukti aplink kotą.

Apsauginės įrangos montavimas

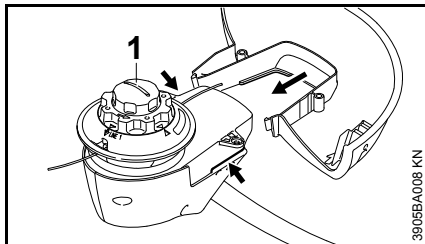

390GBA008 KN

- Įrenginį pastatyti taip, kad "pjovimo galva" (1) būtų viršuje

Apsauginio gaubto fiksavimui karteris koto gale yra su grioveliais (rodyklės).

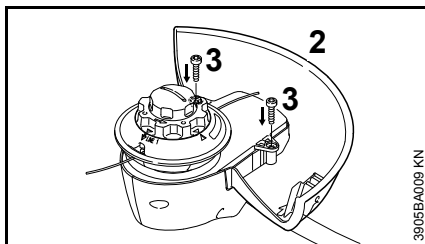

390GBA009 KN

- Apsauginį gaubtą (2) įkišti iki galo į griovelius karteryje
- Tvirtinimo varžtus (3) įsukti ir priveržti

Pjovimo valo reguliavimas

Pjovimo valo reguliavimas

- besisukančią pjovimo galvą laikyti lygiagrečiai su žolės paviršiumi – "pjovimo galvą" stuktelėti į žemę – išlįs apie 3 cm valo galas

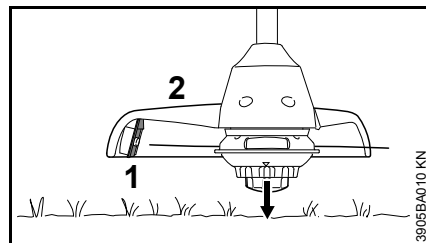

390GBA010 KN

Peilis (1), esantis prie apsauginio gaubto (2) sutrumpina valo galus iki optimalaus ilgio – todėl vengti pakartotino stuktelėjimo į žemę.

Pjovimo valo ilgis reguliuojamas tik tada, kai abu valo galai dar yra maž. 2,5 cm ilgio!

Jeigu pjovimo galai trumpesni nei 2,5 cm:

- Įrenginį išjungti
- Fiksatorių pastatyti ant  ir akumuliatorių išimti iš įrenginio
- Įrenginį apsukti
- Dangtelį prie ritės su valu paspausti iki galo
- Valo galus ištraukti iš ritės

Jeigu ant ritės nebėra valo, pjovimo valą užvynioti – žiūrėti "Pjovimo valo keitimas".

Įkroviklio įjungimas į elektros tinklą

Tinklo įtampa ir darbinė įtampa turi sutapti.

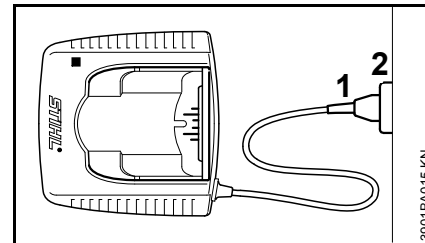

390TBA015 KN

- Kištuką (1) įkišti į elektros tinklą (2)

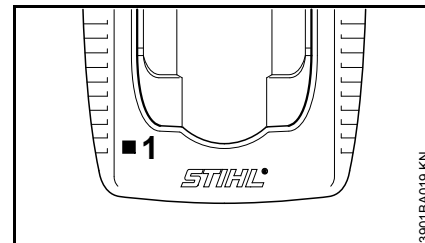

390TBA019 KN

Įjungus įkroviklį į elektros srovę, vyksta savitestavimas. Šio proceso metu dega įkroviklio šviesos diodas (1) apie 1 sek. žaliai, po to raudonai ir vėl užgęsta.

Akumulatoriaus įkrovimas

Pradinėje komplektacijoje akumulatorius nebūna pilnai įkrautas.

Rekomenduojama, prieš pradėdant naudoti įrenginį, akumuliatorių įkrauti pilnai.

- Įkroviklį įjungti į elektros srovę – tinklo įtampa ir įkroviklio darbinė įtampa turi sutapti – žiūrėti "Įkroviklio pajungimas į elektros tinklą"

Įkroviklį naudoti tik uždaroje ir sausose patalpose, esant aplinkos temperatūrai nuo +5 °C iki +40 °C (41° F iki 104° F).

Įkraudinėti tik sausą akumuliatorių. Sudrėkusį akumuliatorių prieš įkrovimą išdžiovinkite.

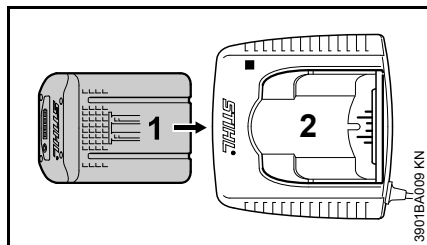

- Akumuliatorių (1) įdėti į įkroviklį (2) iki pirmos jaučiamos kliūtis – tada paspausti iki atramos

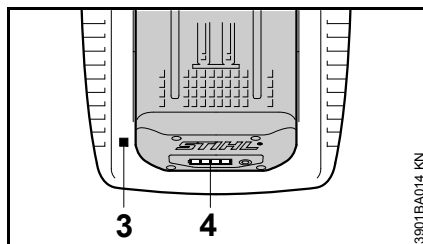

Įdėjus akumuliatorių, užsidega šviesos diodas (3) įkroviklyje – žiūrėti "Šviesos diodai (LED) įkroviklyje".

Įkrovimo procesas prasideda, kai tik akumulatoriaus LED (4) dega žalia šviesa – žiūrėti "Akumulatoriaus LED".

Įkrovimo laikas priklauso nuo įvairių veiksnių, kaip akumulatoriaus būklės, aplinkos temperatūros bei kt. ir todėl gali skirtis nuo nurodytos įkrovimo trukmės.

Darbo metu akumuliatorių įrenginyje įkaista. Kai dar šiltas akumuliatorių įdedamas į įkroviklį, gali reikėti prieš įkrovimą atvėsti akumuliatorių. Įkrovimas prasideda tik tada, kai akumuliatorių atvėsęs. Įkrovimo trukmė dėl atvėsimui reikalingo laiko gali pailgėti.

Įkrovimo metu akumuliatorių ir įkroviklis įkaista.

Įkrovikliai AL 300, AL 500

Įkrovikliai AL 300 ir AL 500 sukonstruoti su ventiliatoriumi akumulatoriaus aušinimui.

Įkroviklis AL 100

Įkroviklis AL 100 nepradeda krauti akumulatoriaus, kol jis yra įkaitęs. Akumuliatorių atvėsta, išskirdamas šilumą į aplinką.

Įkrovimo pabaiga

Kai akumuliatorių įkrautas pilnai, įkroviklis išsijungia automatiškai, tada:

- užgęsta akumulatoriaus LED.
- užgęsta įkroviklio LED
- išsijungia įkroviklio ventiliatorių (jeigu veikė įkrovimo metu)

Įkrautą akumuliatorių, pasibaigus įkrovimui, išimti iš įkroviklio.



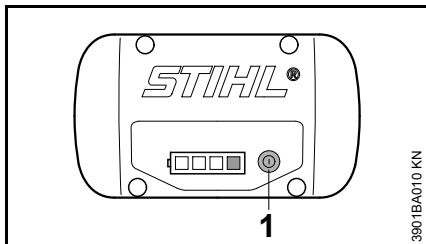

LED prie akumulatoriaus

Keturi akumulatoriaus LED rodo akumulatoriaus įkrovimo būklę taip pat atsiradusias problemas akumuliatoriuje ar įrenginyje.



- Klavišą (1) paspausti, kad aktyvuoti parodymus – parodymai užgęsta patys po 5 sekundžių

LED gali degti arba mirksėti žalia arba raudona šviesa.

-  LED dega žalia šviesa.
-  LED mirksi žaliai.
-  LED dega raudona šviesa.
-  LED mirksi raudona šviesa.

Įkrovimo metu

LED ištisai degdami ar mirksėdami parodo įkrovimo eigą.

Įkrovimo metu žaliai mirksinčiu LED parodoma talpa, kuri jau yra įkrauta.

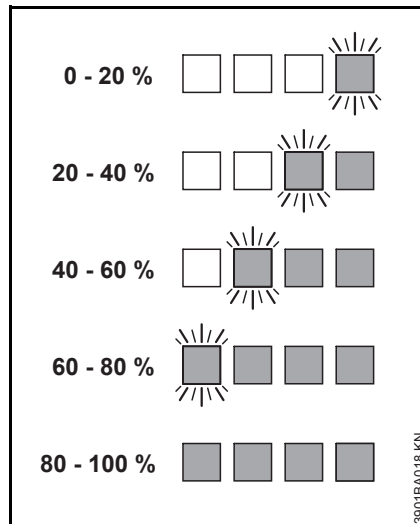

Kai įkrovimas baigtas, akumulatoriaus LED automatiškai išsijungia.

Jeigu akumulatoriaus LED mirksi ar dega raudonai – žiūrėti "Kai raudoni LED dega ištisai/mirksi".

Darbo metu

Žali LED ištisai degdami ar mirksėdami parodo įkrovimo būklę.

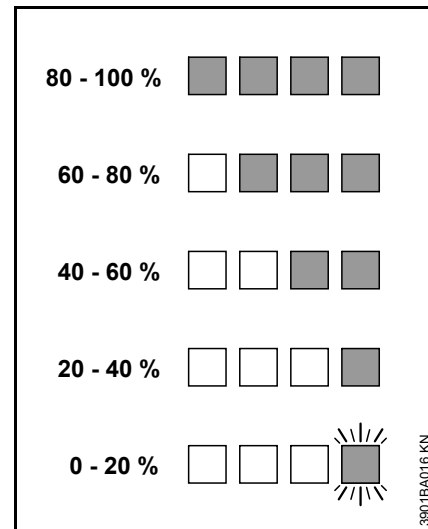

Jeigu akumulatoriaus LED mirksi ar dega raudonai – žiūrėti "Kai raudoni LED dega ištisai/mirksi".

Kai raudoni LED dega ištaisai/mirksi

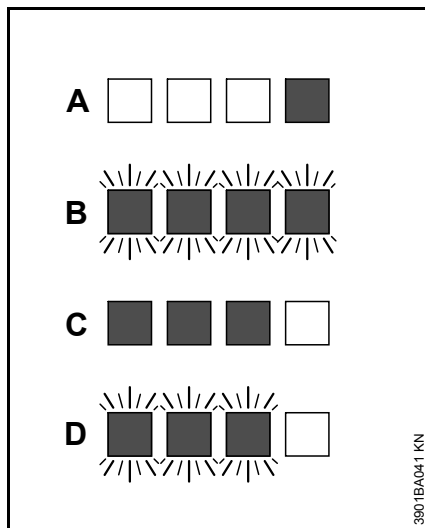

A	1 LED ištaisai dega raudonai.	Akumuliatorius per šiltas ¹⁾ 2)/šaltas ¹⁾
B	4 LED mirksi raudonai:	Akumulatoriaus gedimas ³⁾
C	3 LED pastoviai dega raudonai:	Įrenginys per šiltas – leisti jam atvėsti
D	3 LEs mirksi raudonai::	Įrenginio gedimas ⁴⁾

- 1) Įkrovimo metu: atvėsęs/sušilęs akumuliatorius automatiškai pradeda krauti.
- 2) Darbo metu: įrenginys išsijungia – leisti kurį laiką akumuliatoriui atvėsti, tam galbūt išimti akumuliatorių iš įrenginio.

- 3) Elektromagnetinis sutrikimas arba gedimas. Akumuliatorių išimti iš įrenginio ir vėl įdėti. Įrenginį įjungti – vis dar mirksi LED, akumuliatorius sugedęs ir turi būti pakeistas nauju.
- 4) Elektromagnetinis sutrikimas arba gedimas. Akumuliatorių išimti iš įrenginio. Nuo akumulatoriaus dėžutės kontaktų buku daiktu nuvalyti nešvarumus. Akumuliatorių vėl įdėti. Įrenginį įjungti – LED vis dar mirksi, įrenginys dar neveikia ir turi būti patikrintas pas specialistą – STIHL rekomenduoja STIHL prekybos atstovą.

LED prie įkroviklio

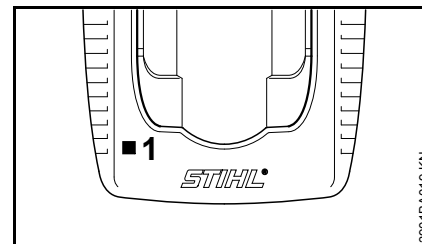

LED (1) įkroviklyje gali degti ištaisai žaliai arba mirksėti raudonai.

Žalia šviesa ...

... gali turėti sekančias reikšmes:

Akumuliatorius

- kraunamas
- yra per šiltas ir turi prieš įkrovimą atvėsti

Žiūrėti taip pat "Akumulatoriaus LED".

Žalias LED įkroviklyje užgęsta, kai tik akumuliatorius pilnai įkrautas.

Raudona mirksinti šviesa ...

... gali turėti sekančias reikšmes:

- nėra elektros kontakto tarp akumulatoriaus ir įkroviklio – akumuliatorių išimti ir dar kartą įdėti
- Akumulatoriaus gedimas – žiūrėti taip pat "Akumulatoriaus LED"
- Įkroviklio gedimas – leisti patikrinti specializuotos prekybos atstovui. STIHL rekomenduoja STIHL prekybos atstovą.

Įrenginio įjungimas

Pradinėje komplektacijoje akumulatorius nebūna pilnai įkrautas.

Rekomenduojama, prieš pradėdant naudoti įrenginį, akumuliatorių įkrauti pilnai.

- prieš įdedant akumuliatorių, nuimkite akumuliatoriaus dėžutės dangtelį, tam paspauskite abu fiksatorius vienu metu – dangtelis atsidarys – ir dangtelį išimti

Akumuliatoriaus įdėjimas

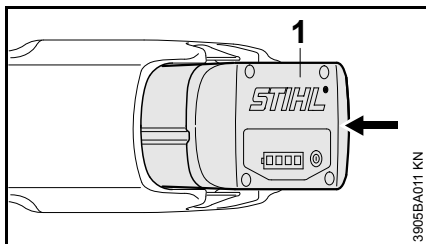



- Akumuliatorių (1) įdėti į vietą įrenginyje – akumuliatorius įslysta į dėžę – lengvai spustelėti, kol pasigirs, kad jis vietoje – akumuliatoriaus kraštas turi sutapti su įrenginio korpuso viršutiniu kraštu

Prietaisą įjungti

- saugiai ir tvirtai atsistoti
- stovėti tiesiai – įrenginį laikyti laisvai

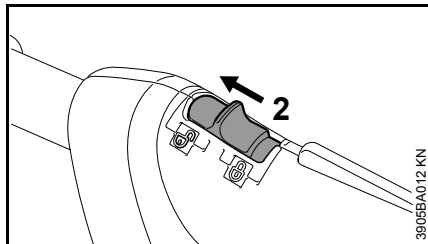
- Pjovimo įranga neturi liesti jokių daiktų ar žemės paviršiaus
- Įrenginį paimti abiem rankomis – dešinė ranka ant valdymo rankenos – kairė ant apsauginės rankenos



- Įrenginį atrakinti, tam fiksatrojų (2) pastatyti ant 

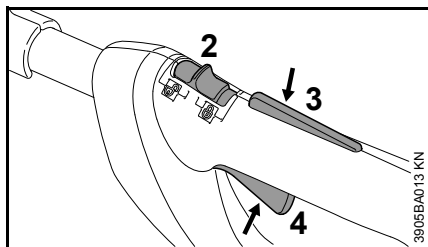

- Apsauginį klavišą (3) ir paleidimo klavišą (4) paspausti vienu metu ir laikyti

Tik, kai fiksatorius (2) yra ant  ir, kai apsauginis klavišas (3) ir paleidimo klavišas (4) spaudžiami vienu metu, variklis įsijungia.

Paleidimo jungiklis

Variklio sūkių skaičius reguliuojamas paleidimo klavišu. Vis labiau spaudžiant paleidimo klavišą, didėja variklio sūkių skaičius (tik FSA 85).

Įrenginį išjungti

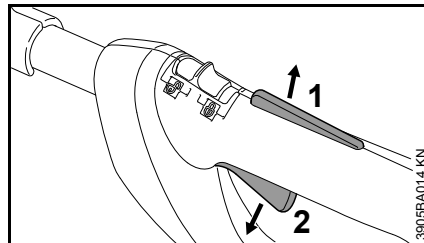

- Apsauginį klavišą (1) ir paleidimo klavišą (2) paleisti

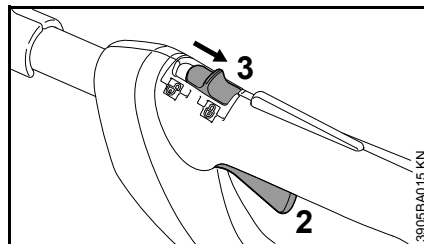

- Fiksatrojų (3) pastatyti ant  – paleidimo klavišą (2) paspausti negalima – įrenginio įjungimas yra užrakintas

Pertraukų metu ir po darbo akumuliatorių išimti iš įrenginio.

Akumuliatorių išimti

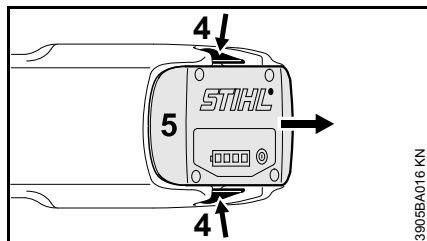

- abu fiksatorius (4) spausti vienu metu – akumuliatorius (5) atlaisvintas
- Akumuliatorių (5) išimti iš įrenginio

Jeigu įrenginys nenaudojamas, jį pastatyti taip, kad jis niekam nekliudytų.

Įrenginį apsaugoti nuo neteisėto panaudojimo.

Įrenginio saugojimas

- Fiksatorių pastatyti ant 
- Akumuliatorių išimti
- Įrenginį kruopščiai nuvalyti
- Įrenginį saugoti sausoje ir saugioje vietoje. Apsaugoti nuo neteisėto panaudojimo (pvz. vaikų)

Akumuliatoriaus dėžutės dangtelis

Kai kuriose šalyse įrenginys gaminamas su dangteliu akumuliatoriaus dėžutei. Jis apsaugo akumuliatorių nuo užteršimo.

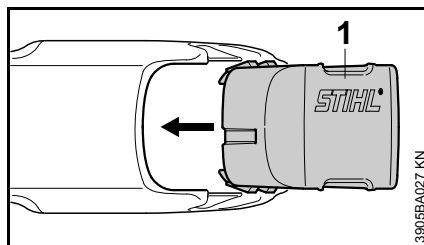

- baigus darbą, dangtelį (1) įstumti į dėžutę, kol dangtelis užsifiksuos

Akumuliatoriaus laikymas

- Akumuliatorių išimti iš įrenginio taip pat įkroviklio
- saugoti uždaroje ir sausoje patalpoje ir saugioje vietoje. Apsaugoti nuo neteisėto panaudojimo (pvz. vaikų) ir nuo užteršimo
- Atsarginius akumuliatorius laikyti nenaudojamus – naudoti pakaitomis

Kad išlaikyti ilgesnį tarnavimo laiką, sandėliuoti, esant apie 30 % įkrovimo.

Įkroviklio laikymas

- Akumuliatorių išimti
- Ištraukti iš elektros tinklo
- Įkroviklį saugoti uždaroje ir sausoje patalpoje ir saugioje vietoje. Apsaugoti nuo neteisėto panaudojimo (pvz. vaikų) ir nuo užteršimo

Pjovimo valą pakeisti

STIHL AutoCut C 5-2

Prieš keičiant pjovimo valą (toliau tik "valą"), būtina patikrinti "pjovimo galvos" sudilimą.

⚠ ISPEJIMAS

Jeigu matomas stiprus nusidėvėjimas, reikia pakeisti visą "pjovimo galvą".

Įrenginio paruošimas

- Įrenginį išjungti
- Fiksatorių pastatyti ant 
- Akumuliatorių išimti
- Įrenginį padėti "pjovimo galva" į viršų

"Pjovimo galvą" išardyti ir pašalinti valo likučius

Dirbant normaliu režimu, susinaudoja beveik visas pjovimo valas "pjovimo galvoje".

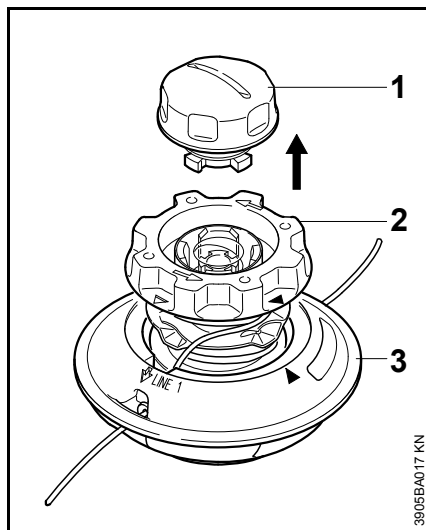

- "Pjovimo galvą" tvirtai laikyti ir dangtelį (1) sukti prieš laikrodžio rodyklę tol, kol jį bus galima nuimti
- "Pjovimo galvą" nuimti
- Ritę valui (2) išimti iš viršutinės dalies (3) ir pašalinti valo galus

"Pjovimo galvą" sudėti

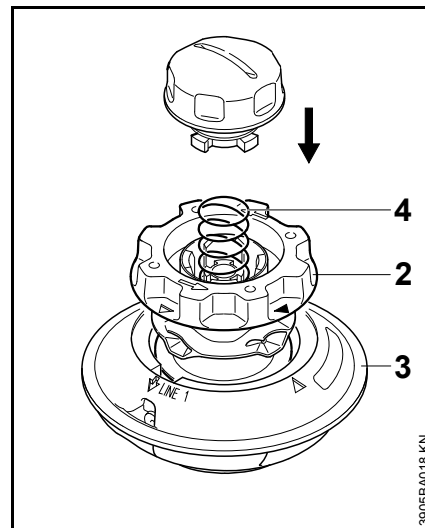

- **Įtuščią** ritę įkišti į viršutinę dalį (3)
- Jeigu spyruoklė (4) iššoko:
- spyruoklę įspausti iki galo į ritės korpusą (2)

Valą užvynioti ant ritės

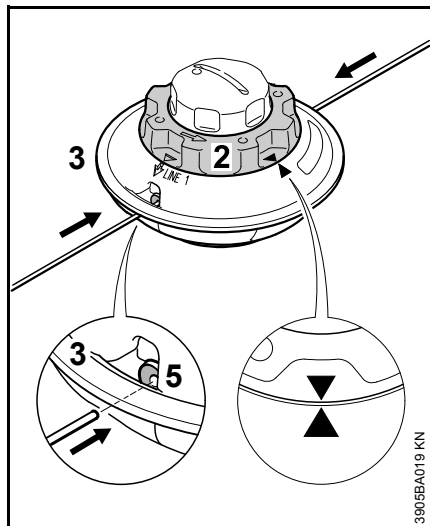

- Naudoti 2,0 mm skersmens valą (žalios spalvos)
- du valo galus po 2 m ilgio atvynioti nuo atsarginės ritės (Papildoma įranga)
- Ritę (2) sukuti prieš laikrodžio rodyklę tol, kol sutaps dviejų rodyklių smaigaliai
- abu valus su **tiesiais** galais prakišti pro kiaurymes (5) iki pirmos atramos į viršutinę dalį (3) – po to pastumti iki galo

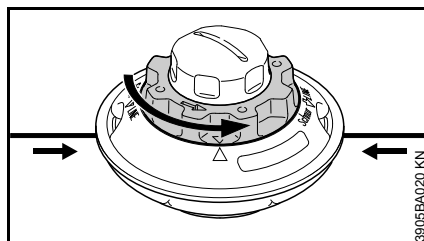

- Ritės korpusą tvirtai laikyti
 - Ritę tol sukuti prieš laikrodžio rodyklę, kol trumpiausias valo galas kyšos apie 10 cm iš "pjomimo galvos"
 - jeigu reikia, ilgesnį valo galą sutrumpinti iki 10 cm
- "Pjomimo galva" užpildyta.

"Pjomimo galvos" montavimas

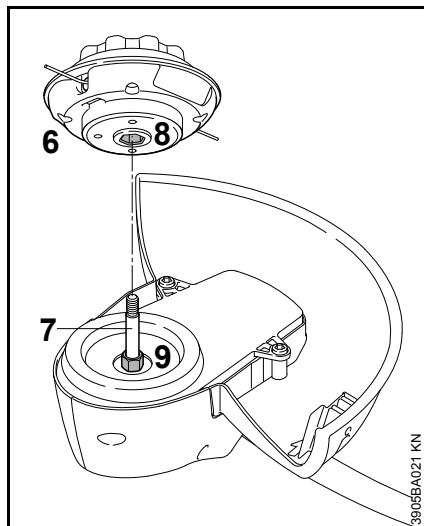

- Viršutinę dalį (6) užmaiti ant veleno (7) – tuo metu šešiakampę kiaurymę (8) užmaiti ant varžto (9)

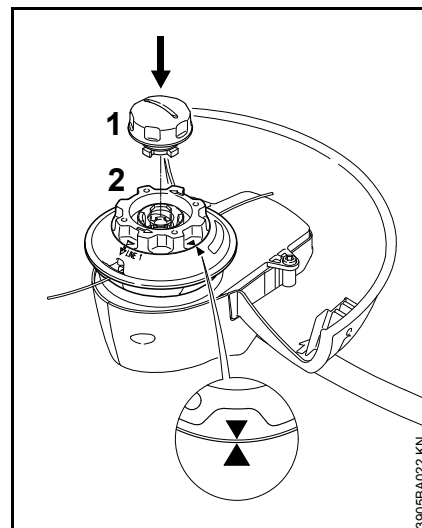

- Ritę (2) sukuti pagal laikrodžio rodyklę tol, kol sutaps rodyklių smaigaliai – taip užfiksuojan ritę
- Dangtelį (1) įkišti į ritės korpusą (2), įspausti iki atramos ir tuo metu pasukti laikrodžio rodyklės kryptimi
- Dangtelį (1) pasukti iki galo ir priveržti ranka

Techninė priežiūra ir remontas

Duomenys tinka tik normalioms eksploataavimo sąlygoms. Esant apsunkintoms sąlygoms (daug dulkių) ir prailgintam kasdieniniam darbui, nurodytus intervalus atitinkamai sumažinti. Prieš pradėdam visus darbus prie įrenginio, fiksatorių pastatyti ant  ir išimti akumuliatorių.		prieš darbo pradžią	baigus darbą ar kasdien	kas savaitę	kas mėnesį	kartą į metus	esant trukdžiams	esant pažeidimams	jei reikia
Visas įrenginys	vizualinė apžiūra (būklė)	X							
	valyti		X						
Valdymo rankenos (fiksatorius, apsauginis klavišas, paleidimo klavišas)	Darbo tikrinimas	X							
	valyti		X						X
Prieinami varžtai ir veržlės	paveržti								X
Akumuliatorius	Vizualinė apžiūra	X					X	X	
Akumuliatoriaus dėžė	valyti	X							X
	Veikimo patikrinimas (Akumuliatoriaus išmetimas)	X							
Pjovimo įranga (pjovimo galva)	Vizualinė apžiūra	X							
	pakeisti							X	
	patikrinti ar gerai pritvirtinta	X							
Lipdukas su piktogramomis	pakeisti							X	

Kaip sumažinti įrenginio dėvėjimąsi ir išvengti gedimų

Šios instrukcijos nurodymų laikymasis leidžia išvengti pernelyg didelio susidėvėjimo ir įrenginio gedimų.

Reikia taip kruopščiai naudoti, prižiūrėti ir saugoti įrenginį, kaip aprašyta šioje naudojimo instrukcijoje.

Dėl visų gedimų, kurie atsirado dėl saugumo, valdymo ir priežiūros nurodymų nesilaikymo, atsakingas pats naudotojas. Prie jų priskiriami šie gedimai:

- dėl STIHL neleidžiamų įrenginio konstrukcijos pakeitimų
- dėl papildomos įrangos, kuri yra prastos kokybės arba nerekomenduojama bei netinka šiam įrenginiui, naudojimo
- dėl įrenginio naudojimo ne pagal paskirtį
- dėl įrenginio naudojimo sportinėse ir kitose varžybose
- dėl tolimesnio įrenginio su pažeistomis detalėmis ar mazgais naudojimo

Techninės priežiūros darbai

Visi skyriuje "Nurodymai techninei priežiūrai ir remontui" aprašyti darbai turi būti atliekami reguliariai. Jeigu šių darbų negali atlikti pats naudotojas, reikia kreiptis į specializuotas dirbtuves.

STIHL rekomenduoja techninės priežiūros ir remonto darbus pavesti atlikti tik specializuotam STIHL prekybos

atstovui. STIHL specializuoti pardavėjai reguliariai apmokomi ir gauna techninę informaciją.

Jeigu šie darbai nebuvo atlikti arba atlikti nereguliariai, gali atsirasti gedimai, dėl kurių atsakingas pats naudotojas. Prie jų be kita ko priskiriami:

- Elektros variklio gedimai, atsiradę dėl nereguliarios ar nepakankamos techninės priežiūros
- Įkroviklio gedimai dėl neteisingo pajungimo į elektros tinklą (įtampa)
- rūdys ir kiti gedimai dėl neteisingo įrenginio laikymo ir naudojimo
- įrenginio gedimai, atsiradę dėl nekokybiškų atsarginių detalių naudojimo

Besidėvinčios detalės

Kai kurios įrenginio detalės normaliai dėvisi, taip pat ir įrenginį eksploatuojant pagal paskirtį, todėl priklausomai nuo rūšies ir naudojimo trukmės, būtina jas laiku pakeisti. Prie jų priskiriama:

- Pjovimo įranga
- Apsauginis gaubtas
- Akumulatorius

Svarbiausios dalys

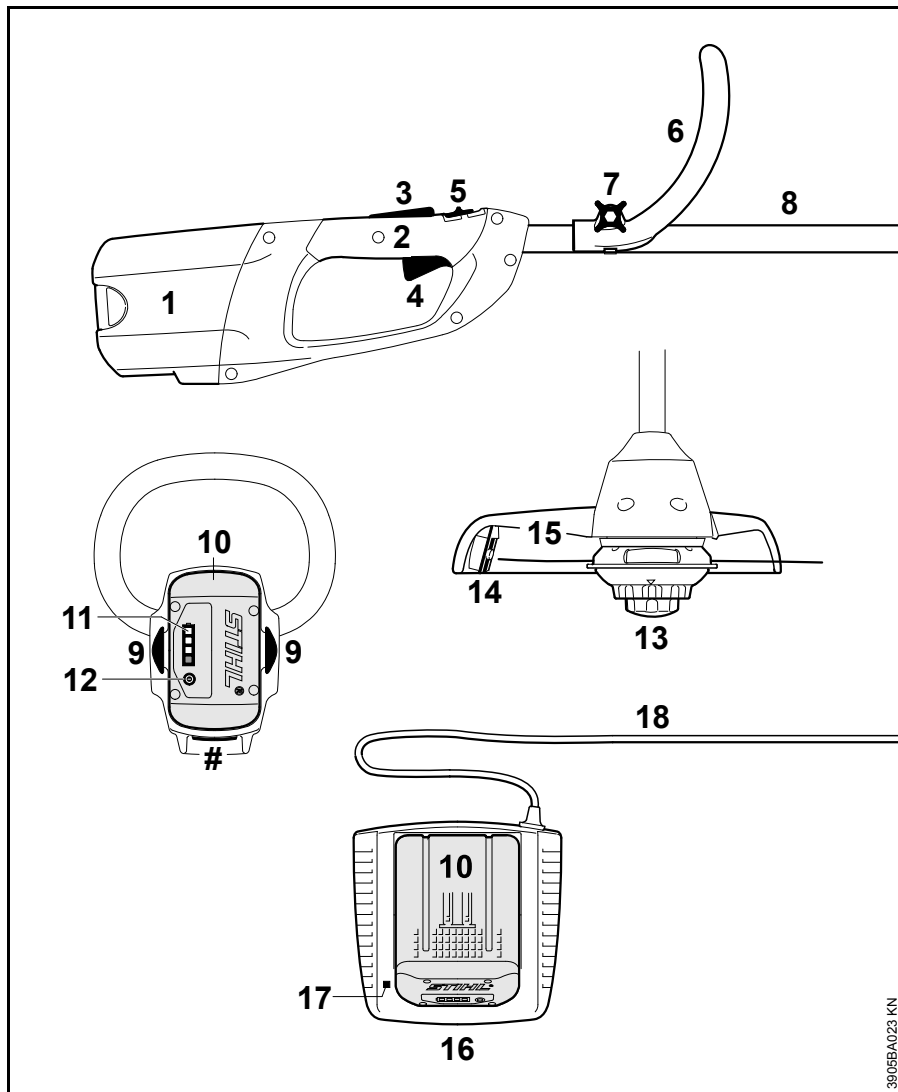

- 1 Akumuliatoriaus dėžė
- 2 Valdymo rankena
- 3 Apsauginis klavišas
- 4 Paleidimo jungiklis
- 5 Fiksatorius
- 6 Rankena
- 7 Tvirtinimo varžtas
- 8 Kotas
- 9 Akumuliatoriaus fiksuatoriai
- 10 Akumuliatorius
- 11 Akumuliatoriaus šviesos diodai (LED)
- 12 Klavišas akumuliatoriaus šviesos diodų (LED) aktyvavimui
- 13 "Pjovimo galva"
- 14 Peilis valo trumpinimui
- 15 Apsauginis gaubtas
- 16 Įkroviklis
- 17 Įkroviklio šviesos diodai (LED)
- 18 Pajungimo laidas su kištuku
- # Įrenginio numeris

3905BA023 KN

Techniniai daviniai

Akumulatorius

Tipas:	Ličio jonų
Rūšis:	AP, AR

Įrenginiui galima naudoti tik geometriškai tinkantį STIHL akumuliatorių.

Įrenginio darbo laiko trukmė priklauso nuo akumulatoriaus talpos.

Pjovimo įranga

Pjovimo diskelio skersmuo:

FSA 65:	300 mm
FSA 85:	350 mm

Ilgis

FSA 65:	1530 mm
FSA 85:	1650 mm

Svoris

be akumulatoriaus, su pjovimo įranga ir apsauga

FSA 65:	2,7 kg
FSA 85:	2,8 kg

Garso lygio ir vibracijos vertės

Pateikiami vidutiniai darbo laisva eiga ir maksimalių sūkių režimu duomenys.

Išsamesnius duomenis apie atitikimą vibracijos reikalavimams pagal direktyvą 2002/44/EG ieškokite www.stihl.com/vib/.

Garso lygis L_p pagal EN 786

FSA 65:	75 dB(A)
FSA 85:	77 dB(A)

Triukšmo lygis L_w pagal EN 786

FSA 65:	89 dB(A)
FSA 85:	92 dB(A)

Vibracija a_{HV} pagal EN 786

	Rankena kairė	Rankena dešinė
FSA 65:	1,3 m/s ²	1,1 m/s ²
FSA 85:	1,4 m/s ²	0,8 m/s ²

Garso ir triukšmo vertė sudaro K-faktorius pagal RL 2006/42/EG = 2,5 dB(A); vibracijos vertė sudaro K-faktorius pagal RL 2006/42/EG = 2,0 m/s².

Duotos vibracinės vertės buvo išmatuotos pagal bandymų normas ir gali būti naudojamos palyginimui elektriniams įrenginiams.

Faktiškos vibracinės vertės gali skirtis nuo duotų verčių, priklausomai nuo panaudojimo rūšies.

Duotos vibracinės vertės gali būti naudojamos pirmą kartą vertinant vibracinę apkrovą.

Turi būti įvertinta ir faktiška vibracinė apkrova. Tai liečia ir tą laiką, kada elektrinis įrenginys buvo išjungtas ir tą, kai jis buvo įjungtas, bet dirbo be apkrovos.

Transportuojant

STIHL akumulatoriai išpildo UN-Handbuch ST/SG/AC.10/11/Rev.3 dalis III, poskyris 38.3 paminėtus reikalavimus.

Naudotojas gali STIHL akumulatorius be jokių papildomų įsipareigojimų pervežti visuomeniniu transportu iki įrenginio.

Pateikti ličio jonų akumulatoriai priskiriami pavojų keliantiems gaminiams.

Siunčiant per trečiuosius asmenis (pvz. oro transportu ar ekspedicija) reikia laikytis specialių pakuočių ženklinimo reikalavimų.

Ruošiant pakuotės turi būti konsultuojamasi su pavojingų krovinių ekspertais. Atkreipkite dėmesį ir į kitus nacionalinius teisės reikalavimus.

Supakuokite akumuliatorių taip, kad jis negalėtų judėti pakuotėje.

Papildomus nurodymus transportavimui rasite www.stihl.com/safety-data-sheets

REACH

REACH pažymi ES potvarkį dėl registravimo, vertinimo ir chemikalų leistinas normas.

Informacijos apie atitikimą REACH potvarkiui (ES) Nr. 1907/2006 žiūrėti www.stihl.com/reach

Gedimų šalinimas

Prieš visus darbus prie įrenginio išimti akumuliatorių.

Gedimas	Priežastis	Pagalba
Įjungus įrenginys nedirba	nėra elektros kontakto tarp įkroviklio ir akumuliatoriaus	akumuliatorių išimti, apžiūrėti kontaktus ir dar kartą įdėti
	Akumuliatoriaus įkrovimo būklė per žema (1 šviesos diodas prie akumuliatoriaus mirksi žaliai)	Akumuliatoriaus įkrovimas
	akumuliatorius per šiltas / per šaltas (1 šviesos diodas prie akumuliatoriaus dega raudonai)	Leisti akumuliatoriui atvėsti /akumuliatorių atsargiai atšildyti prie temperatūros apie 15 °C – 20 °C
	Akumuliatoriaus gedimas (4 šviesos diodai prie akumuliatoriaus mirksi raudonai)	Akumuliatorių išimti iš įrenginio ir vėl įdėti. Įrenginį įjungti – vis dar mirksi šviesos diodai, akumuliatorius sugedęs ir turi būti pakeistas nauju
	Įrenginys per šiltas (3 šviesos diodai prie akumuliatoriaus dega raudonai)	Įrenginiui leisti atvėsti
	Elektromagnetinis sutrikimas arba gedimas įrenginyje (3 šviesos diodai prie akumuliatoriaus mirksi raudonai)	Akumuliatorių išimti iš įrenginio ir vėl įdėti. Įrenginį įjungti – šviesos diodai vis dar mirksi, įrenginys sugedęs ir jį turi specialistas ¹⁾ patikrinti
	Drėgmė įrenginyje ir/ar akumuliatoriuje	Įrenginį/akumuliatorių išdžiovinti
Įrenginys darbo metu išsijungia	Akumuliatorius arba įrenginio elektronika per šilti	Akumuliatorių išimti iš įrenginio, leisti atvėsti akumuliatoriui ir įrenginiui
	Elektrinis ar elektromagnetinis sutrikimas	Akumuliatorių išimti ir dar kartą įdėti

Prieš visus darbus prie įrenginio išimti akumuliatorių.

Gedimas	Priežastis	Pagalba
Darbo laikas per trumpas	Akumuliatorius nepilnai įkrautas	Akumuliatoriaus įkrovimas
	Naudojamas netinkamas valas	Įjovimo valą pakeisti
	Akumuliatoriaus tarnavimo laikas baigėsi ar viršytas	Akumuliatorių patikrinti ¹⁾ ir pakeisti
Akumuliatorius užstringa įdedant į įrenginį /įkroviklį	Įvadai / kontaktai užteršti	Įvadus / kontaktus atsargiai nuvalyti
Akumuliatorius neįsikrauna, nepaisant žalių degančių įkroviklio diodų	akumuliatorius per šiltas / per šaltas (1 šviesos diodas prie akumuliatoriaus dega raudonai)	Leisti akumuliatoriui atvėsti /akumuliatorių atsargiai atšildyti prie temperatūros apie 15 °C – 20 °C Įkroviklį naudoti tik uždaroje ir sausoje patalpoje, esant aplinkos temperatūrai nuo +5 °C iki +40 °C.
Įkroviklio diodai mirksi raudonai	nėra elektros kontakto tarp įkroviklio ir akumuliatoriaus	Akumuliatorių išimti ir dar kartą įdėti
	Akumuliatoriaus gedimas (4 šviesos diodai prie akumuliatoriaus mirksi apie 5 sekundes raudonai)	Akumuliatorių išimti iš įrenginio ir vėl įdėti. Įrenginį įjungti – vis dar mirksi šviesos diodai, akumuliatorius sugedęs ir turi būti pakeistas nauju
	Gedimas įkroviklyje	Kreiptis pas specialistą dėl įkroviklio patikrinimo ¹⁾

¹⁾ STIHL rekomenduoja STIHL prekybos atstovą.

Pastabos dėl remonto darbų

Šio įrenginio naudotojas gali atlikti tik tuos priežiūros ir remonto darbus, kurie aprašyti šioje naudojimo instrukcijoje. Kitus remonto darbus gali atlikti tik specializuotas pardavėjas.

STIHL rekomenduoja techninės priežiūros ir remonto darbus pavesti atlikti tik specializuotam STIHL prekybos atstovui. STIHL specializuoti pardavėjai reguliariai apmokomi ir gauna techninę informaciją.

Remontuojant naudoti tik atsargines dalis, kurias STIHL leidžia naudoti šiam įrenginiui. Naudoti tik kokybiškas atsargines detales. Priešingu atveju gali kilti nelaimingo atsitikimo pavojus ar atsirasti gedimai įrenginyje.

STIHL rekomenduoja naudoti tik STIHL originalias atsargines detales.

STIHL originalias atsargines dalis atpažinsite pagal STIHL atsarginės detalės numerį, pagal užrašą **STIHL**® ir taip pat STIHL atsarginės detalės atpažinimo ženklą **SA** (ant smulkių detalių gali būti tik šis ženklas).

Antrinis panaudojimas

Sunaikinant laikytis specifinių šalies reikalavimų antriniam perdirbimui.

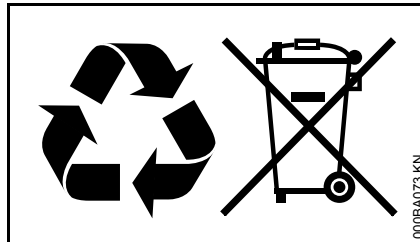

STIHL prietaisai nepriskiriami buitiniams šiukšlėms. STIHL įrenginį, akumuliatorių, priedus ir supakavimą pristatyti nekenksmingam aplinkai antriniam perdirbimui.

Aktuali informacija apie atliekų šalinimą yra pas STIHL prekybos atstovą.

CE atitikties deklaracija

ANDREAS STIHL AG & Co. KG
Badstr. 115
D-71336 Waiblingen

patvirtina, kad

Rūšis:	Akumuliatorinė žoliapjovė
Prekės ženklas:	STIHL
Tipas:	FSA 65 FSA 85

Serijos identifikacija: 4852

atitinka visus direktyvų 2011/65/EU, 2006/42/EU, 2004/108/EU ir 2000/14/EU reikalavimus ir yra sukonstruotas ir pagamintas, remiantis normomis, galiojančiomis produkto pagaminimo data:

EN 55014-1, EN 55014-2, EN 60335-1, EN 60335-2-91

Išmatuotas ir garantuotas triukšmo lygis buvo bandomas, remiantis direktyvos 2000/14/EG, skyrius VIII, naudojant normas ISO 11094.

Dalyvavusi įstaiga:

TÜV Rheinland Product Safety GmbH
Am Grauen Stein
D-51105 Köln
(NB 0197)

Išmatuotas triukšmo lygis

FSA 65:	89 dB(A)
FSA 85:	92 dB(A)

Garantuotas triukšmo lygis

FSA 65:	91 dB(A)
FSA 85:	94 dB(A)

Techninė dokumentacija saugoma:

ANDREAS STIHL AG & Co. KG

Produktzulassung

Pagaminimo metai ir gamyklinis numeris
yra nurodyti ant įrenginio.

Waiblingen, 20.08.2014

ANDREAS STIHL AG & Co. KG

Jūsų



Thomas Elsner

Gaminių grupės valdymo vadovas



Съдържание

Относно това ръководство за употреба	179	Отстраняване на смущенията при работа	201
Указания за безопасност и техника на работа	179	Указания за ремонт	203
Приложение	184	Отстраняване (на отпадъци)	203
Допустими /позволенни комбинации от режещ инструмент и предпазител	185	“EG” – декларация за конформитет	203
Регулиране на С-образната ръкохватка	186		
Монтаж на предпазното устройство	186		
Регулиране/донастройване на нишката за косене	187		
Електрическо свързване на зарядното устройство за акумулатори	187		
Заредете акумулатора (батерията)	188		
Светлинни диоди (LED) на акумулатора	189		
Светлинен диод (LED) на зарядното устройство	190		
Включване на моторния уред	191		
Изключване на моторния уред	192		
Съхранение на моторния уред	193		
Смяна на нишката за косене	193		
Указания за обслужване и поддръжка	196		
Минимизиране на износването и избягване повреди	197		
Основни части на моторния уред	198		
Технически данни	199		

Уважаеми клиенти,

Благодарим Ви много, че сте избрали едно от висококачествените произведения на фирмата STIHL.

Това изделие е произведено по най-модерни методи на производство и с прилагане на многообхватни мерки за осигуряване на високо качество. Ние се стараем да направим всичко необходимо, за да бъдете доволни от Вашия моторен уред и да работите с него без проблеми.

Ако имате някакви въпроси относно Вашия уред, молим да се обърнете към Вашия търговски посредник или директно към пласментното ни дружество.

Ваш



Dr. Nikolas Stihl

STIHL®

Това ръководство за работа и употреба е със защитени авторски права. Всички права остават запазени, особено правото за правене на копия /размножаване, за превеждане и за преработка посредством електронни системи.

Относно това ръководство за употреба

Картинни символи

Всички картинни символи, които са поставени на уреда, са обяснени в това ръководство за употреба.

Означение на разделите /главите от текста



ПРЕДУПРЕЖДЕНИЕ

Предупреждение за опасност от злополуки и наранявания на физически лица, както и от сериозни имуществени щети.



УКАЗАНИЕ

Предупреждение за повреда на уреда или отделни негови части.

Техническо усъвършенстване

Фирмата STIHL работи непрекъснато по усъвършенстването на всички машини и уреди от продукцията си; затова си запазваме правото да променяме обхвата на доставка по отношение на формата, техниката и оборудването без предварително да съобщаваме за това.

Въз основа на текстовата и илюстрационна информация в това ръководство за употреба не могат да се правят рекламации.

Указания за безопасност и техника на работа



При работа с този уред са необходими специални мерки за безопасност, тъй като се работи с много високи обороти на режещия инструмент.



Преди първото пускане в експлоатация на уреда прочетете внимателно цялото ръководство за работа с него и го съхранявайте на сигурно място за понататъшна употреба. Несъблюдаването на ръководството за работа може да се окаже опасно за живота.

Спазвайте местните (за страната) предписания за предпазване от злополука, като например тези на професионалните дружества, на социалните каси, на ведомствата за трудова защита и др.

Който работи за пръв път с уреда: трябва да му бъде обяснено от доставчика или от друг специалист как с него се борави безопасно – или да вземе участие в специализиран курс.

Не се разрешава на непълнолетни да ползват уреда – изключение правят младежи над 16 години, които се обучават под наблюдение.

Дръжте надалеч деца, животни и наблюдатели.

Ако уредът не се използва, да се изолира така, че да не представлява опасност за никого. Пазете уреда от достъп на неспособни за работа с него лица.

Потребителят носи отговорност за всякакви злополуки или опасности, които могат да възникнат спрямо други лица или имуществото им.

Предоставяйте или давайте назаем уреда само на лица, които са запознати подробно с този тип и модел и с използването му – и винаги предоставяйте и неговото ръководство за употреба.

Времето за употреба на шумоотделящи уреди може да бъде ограничено от съответните национални, а също така и от местните, локални разпоредби.

Който работи с уреда, трябва да бъде отпочинал, здрав и в добро физическо състояние.

Лицата, които поради здравословни причини не бива да се напрягат и натоварват, трябва да се осведомят при лекаря си дали могат да работят с уреда.

Забранена е работата с уреда след употребата на алкохол, на медикаменти или наркотици, намаляващи способността на реагиране.

Уредът да се използва само за косене на трева или за рязане на диворастящи растения и гъсталаци или подобни.

Използването на уреда за други цели не е позволено – **опасност от злополука!**



Извадете акумулатора (батерията) от уреда при:

- Работи по проверката, настройката и почистването
- Работи по режещия инструмент
- Оставяне на уреда
- Транспорт
- Съхранение
- Ремонтни работи и техническа поддръжка
- При опасност и авария

По този начин се предотвратява неволно задействане или стартиране на двигателя.

Монтирайте на уреда само такива режещи инструменти или принадлежности, които са одобрени от STIHL за този уред, или технически идентични части. Ако имате въпроси относно тази тема, се обърнете към специализирания търговец. Използвайте само висококачествени инструменти или принадлежности. В противен случай съществува опасност от злополуки за работещите или повреди на уреда.

STIHL препоръчва използването на оригинални инструменти и принадлежности на STIHL. Те са оптимално съгласувани по своите качества със съответното изделие и с изискванията на потребителя.

Не предприемайте никакви промени по уреда – това може да доведе до излагане на опасност сигурността на работа. Фирмата STIHL не поема отговорност за щети, нанесени на физически лица или материални щети на имущество, възникнали в резултат от използването на неразрешени уреди за монтиране/пристрояване.

Предпазителят на уреда не може да защити потребителя от всички предмети (камъни, стъкло, жици и др.), които се изхвърлят със сила (катапултират) от режещия инструмент. Тези предмети могат да рекушират в нещо и да ударят работещия с уреда.

За почистване на уреда да не се използват машини за почистване под високо налягане. Мощната водна струя може да повреди частите на уреда.

Не пръскайте уреда с вода.

Акумулатор (батерия):

Непременно съблюдавайте и съхранявайте на сигурно място доставената с уреда листовката-приложение с инструкции или ръководството за употреба на акумулатори STIHL.

За по-нататъшни указания за безопасност – виж интернет линк: www.stihl.com/safety-data-sheets

Зарядно устройство

Съблюдавайте и съхранявайте на сигурно място доставената с уреда листовката-приложение с инструкции за акумулатори STIHL.

Облекло и екипировка

Носете отговарящи на предписанията облекло и екипировка.



Облеклото да е подходящо и целесъобразно и да не ограничава движенията. Плътено прилягащо облекло – работен комбинезон, а не работна куртка или манта.

Не носете дрехи, които могат да се закачат или заплетат в клони, шума или въртящи се части на уреда. Също и никакви шалове, вратовръзки и никакви украшения. Дългите коси трябва да са прибрани (с кърпа за глава, шапка, каска и др.).



Носете здрави обувки с предпазващи от хлъзгане подметки с грайфери.

ПРЕДУПРЕЖДЕНИЕ



За да намалите опасността от нараняване на очите носете плтно прилепващи предпазни очила по норматив EN 166. Внимавайте за правилното поставяне на предпазните очила.

Носете защитна маска за лице и внимавайте за правилното ѝ поставяне. Предпазната маска за лице не е достатъчна защита за очите.



Носете устойчиви работни обувки от износоустойчив материал (напр. кожа).

STIHL предлага обширна програма за оборудване с лични предпазни средства.

Транспортиране на уреда

Винаги изключвайте уреда, поставяйте фиксаторния лост на положение  и изваждайте акумулатора (батерията) от уреда – дори и при транспорт на къси разстояния. По този начин се предотвратява неволно задействане или стартиране на двигателя.

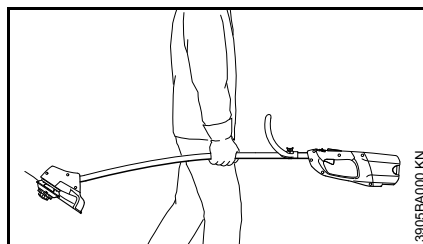

Носете уреда балансиран за стбловидното тяло.

В превозни средства: уредът да се подсигури срещу преобръщане и повреждане.

Преди започване на работа

Проверете дали уредът е в изправност за работа – съблюдавайте съответните глави в ръководството за употреба на уреда:

- Лостът за ръчно включване/изключване и блокировката на лоста за ръчно включване/изключване трябва да се движат свободно (фиксаторният лост на положение ) – превключвателите трябва при отпускане да се връщат сами в изходната си позиция
- Комбинацията от режещ инструмент, предпазител и дръжка трябва да е разрешена и всички части трябва да са монтирани безупречно. Не използвайте метални режещи инструменти – **опасност от нараняване!**

- Проверете режещия инструмент за правилен монтаж, здрава позиция и безупречно състояние на изправност
- Проверете предпазните устройства (например предпазителя на режещия инструмент) за повреди или съответно за износване. Повредените части да се сменят с нови. Не работете с уреда, ако предпазителят е повреден
- Не предприемайте каквито и да било промени по устройствата за обслужване и безопасност
- Дръжките да са винаги чисти и сухи, по тях да няма масло и замърсявания – важно за безопасно управление на уреда
- проверете контактите в акумулаторната шахта на уреда за наличието на чужди тела
- поставете акумулатора (батерията) правилно – трябва да се чуе, че влиза в гнездото си
- да не се използват дефектни или деформирани акумулатори (батерии)

Разрешава се работа с уреда, само когато той е в пълна изправност – **опасност от злополука!**

При включване на уреда режещият инструмент не бива да докосва земята или каквито и да било предмети.



Избягвайте контакт с режещия инструмент – **опасност от нараняване!**



След изключване на уреда режещият инструмент продължава да се движи още известно време – **ефект на инерцията!**

Държане и управление на уреда

Уредът да се държи винаги здраво с двете ръце за дръжките. При работа е необходимо да имате винаги стабилна и сигурна опора.

За десничари:

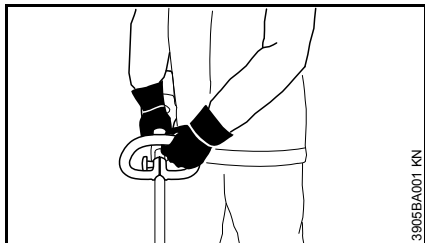

Лявата ръка – на С-образната ръкохватка, дясната ръка – на дръжката за управление.

За левичари:

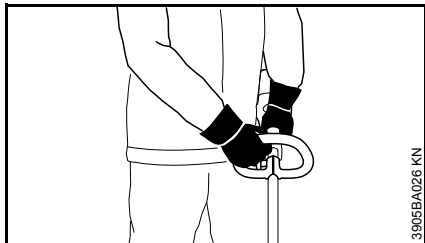

Дясната ръка – на С-образната ръкохватка, лявата ръка – на дръжката за управление.

По време на работа

При заплашваща опасност или в случай на авария веднага изключете уреда, поставете фиксаторния лост на положение  и извадете акумулатора.



В широк радиус около мястото на приложение/работа може да възникне опасност от злополука поради отхвърчащи предмети, изхвърлени с ускорение от машината, затова е забранено присъствието на други лица в радиус от 15 м. Това разстояние трябва да се спазва и спрямо предмети (превозни средства, стъкла на прозорци) – **опасност от повреждане на вещи и имущество!** Също и на разстояние над 15 м опасността не може да бъде напълно изключена.



Не работете с уреда при дъжд, а също и на мокри или много влажни места – задвижващият двигател не е защитен срещу намокряне.

Не оставяйте уреда на открито, ако вали дъжд.

Не режете мокра трева.

Внимание при поедица, влага, сняг, на стръмни склонове, по неравни терени и пр. – **опасност от подхлъзване!**

Внимавайте за препятствия: пънове, корени – **опасност от спъване!**

Правете редовно паузи за почивка по време на работа, за да предотвратите преумора и изтощение, в противен случай – **опасност от злополука!**

Работете винаги спокойно и внимателно – само при добри условия на видимост и осветление. Работете разумно, не излагайте на опасност други лица.

В случай, че уредът е бил изложен на неотговарящо на предназначението му натоварване (като например въздействие на сила при удар или падане), то преди по-нататъшното му използване трябва непременно да се провери изправността му за работа – виж също и раздел "Преди да започнете работа". Проверявайте по-специално функционалната годност на предпазните устройства. В никакъв случай не работете повече с уреди, които не са технически безопасни. В случай на съмнение потърсете помощта на специализирания търговец.



Не работете никога без защита, подходяща за съответния уред и за съответния режещ инструмент – **опасност от нараняване поради изхвърчащи със скорост предмети!**



Проверете терена за работа: твърди предмети – като камъни, метални части и други подобни, могат да отхвърчат от ускорението на машината – също и на по-далече от 15 m – **опасност от нараняване!** – и могат да повредят както режещия инструмент, така и други предмети в близост – като например паркирани автомобили, стъкла на прозорци (нанасяне щети на имущество).

Работете с повишено внимание, на гъсто обрасли терени със силно намалена видимост.

Отделеният по време на работа прах може да бъде опасен за здравето. При образуване на прах трябва да се носи прахозащитна маска.

Преди да оставите уреда: изключете уреда, поставете фиксаторния лост на положение  и извадете акумулатора (батерията).

Проверявайте режещия инструмент редовно и на кратки интервали, а при явно доловими промени – веднага:

- Изключете уреда, поставете фиксаторния лост на положение , изчакайте режещия инструмент да спре да се движи и извадете акумулатора (батерията).
- Проверете състоянието и стабилността на позицията, внимавайте за пукнатини

Почиствайте редовно от трева и тръни фиксатора на режещия инструмент – отстранявайте задръстванията в областта на режещия инструмент или на предпазителя му.

За смяна на режещия инструмент: изключете уреда, поставете фиксаторния лост на положение  и извадете акумулатора (батерията). В случай на неволно стартиране на двигателя – **опасност от нараняване!**

Повредените или отчупени режещи инструменти да не се използват повече и да не се ремонтират.

Отцепили се частици или отчупени парчета от режещи инструменти могат да изхвърчат с голяма скорост и да доведат до **най-тежки наранявания** на работещия с уреда или на трети лица!

Използвайте само предпазители с нож, монтиран съгласно предписанията, за да може нишката за косене да се ограничи на допустимата дължина.

След приключване на работа

Почистете с кърпа уреда от прах и замърсявания – не използвайте средства, разтварящи мазнини.

Не пръскайте с вода и не потапяйте във вода главата за косене и предпазителя – задвижващият двигател, който се намира в кутията на двигателя, и командната електроника могат да се повредят от проникващата навътре вода.

Вибрации

Този уред се характеризира с изключително минимално вибрационно натоварване на ръцете.

Въпреки това на потребителя /ползвателя на уреда се препоръчва да се подложи на медицински преглед, ако в единични случаи съществува съмнение за смущения в кръвообращението на ръцете (като например изтръпване на пръстите).

Поддръжка и ремонт

Преди започване на всякакви дейности по ремонта и поддръжката на уреда, поставяйте фиксаторния лост на положение  и изваждайте

акумулатора от уреда. По този начин се предотвратява неволно тръгване на двигателя.

Редовно поддържайте уреда. Да се извършват само тези дейности по поддръжката и ремонта, които са описани в ръководството за употреба. Всички други дейности трябва да се възлагат на дистрибутор.

Фирмата STIHL препоръчва работите по поддръжката и ремонта на уреда да се възлагат само на дистрибутор на STIHL. За дистрибуторите на STIHL редовно се провеждат квалификационни курсове за обучение и им се предоставят на разположение най-новите технически информации по тези уреди.

Да се използват само висококачествени резервни части. В противен случай съществува опасност от злополуки или повреди на уреда. Ако имате въпроси относно тази тема, се обърнете дистрибутор.

STIHL препоръчва да се използват предлаганите от STIHL оригинални части. Те са оптимално съгласувани по своите качества с уреда и с изискванията на потребителя.

Не предприемайте каквито и да било промени по моторния уред – това може да застраши безопасността на работа – **опасност от злополука!**

Да се проверява редовно изправността на изолацията и остаряването (трошливостта) на електрическите контакти, както и на съединителния проводник и щепсела за мрежата на зарядното устройство.

Ремонтът или смяната на електрическите детайли, като например на съединителния проводник на зарядното устройство, да се възлагат само на специалисти електротехници.

Пластмасовите детайли да се почистват с кърпа. Използването на силни средства за почистване може да повреди пластмасата.

Проверявайте редовно затягането на закрепващите винтове по защитните съоръжения и на режещите инструменти и при необходимост ги затягайте.

При необходимост почистете процепите за въздушно охлаждане, намиращи се в кожуха на двигателя.

Поддържайте чисти от замърсители направляващите канали на акумулатора – ако е необходимо ги почиствайте.

Съхранявайте уреда в сухо помещение, с фиксаторния лост на положение "0" и само с изваден акумулатор.

Приложение

Косене



- Хванете уреда с две ръце – едната ръка на дръжката за управление, а другата ръка – на С-образната ръкохватка
- Стойте изправени – дръжте спокойно уреда
- Режещият инструмент не бива да докосва земята или каквито и да било предмети
- Движете уреда равномерно напред и назад

- Разстоянието от нишката за косене до повърхността на ливадата определя височината на косене
- Избягвайте допира с огради, стени, камъни и др. – това води до повишено износване

Работа с отдалечителен елемент

Отдалечителният елемент е включен само в обхвата на доставка на уреда FSA 85. За уреда FSA 65 отдалечителният елемент се доставя като специални принадлежности.

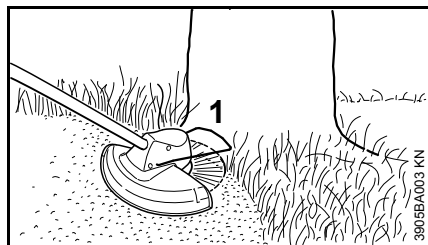

Отдалечителният елемент (1)

- ограничава работния обхват на нишката за косене
- и същевременно по време на косене предпазва от повреди, причинени от въртящата се нишка за косене (например на кората на дърветата).



ПРЕДУПРЕЖДЕНИЕ

След изключване на уреда главата за косене може да продължи да се движи – преместете отдалечителния елемент едва след като главата за косене престане да се движи, и то не с крак.

Отстраняване / изхвърляне

- Не изхвърляйте изрязаните растения в битовите отпадъци – растителните отпадъци могат да се компостират

Допустими /позволенни комбинации от режещ инструмент и предпазител

Режещ инструмент

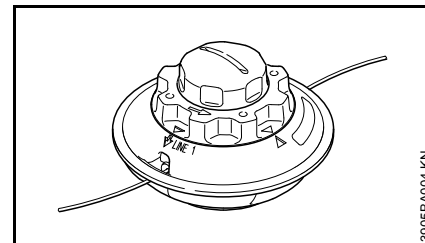

Уредът се доставя с монтирана глава за косене AutoCut C 4-2. Поради причини на безопасността не е позволено на безжичната моторна косачка с акумулаторна батерия да се монтират никакви други режещи инструменти.

Предпазител

Заедно с уреда се доставя подходящият за предпазител. Монтирайте на уреда само този предпазител – монтажът на други предпазители е забранен. За по-нататъшни указания – виж раздел "Монтаж на предпазното устройство".

Регулиране на С-образната ръкохватка

В обхвата на доставка на новия уред С-образната ръкохватка е вече монтирана на стебловидното тяло, трябва обаче да се завърти и изправи.

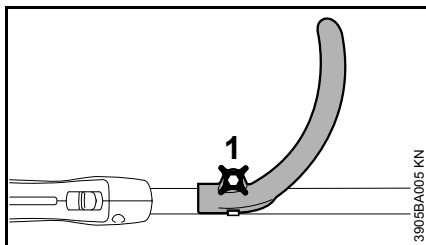

- Отвъртете крилчатия винт (1) от дръжката

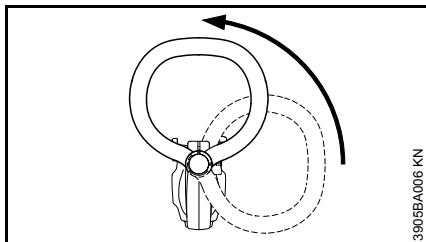

- Завъртете дръжката около стебловидното тяло и в посока нагоре

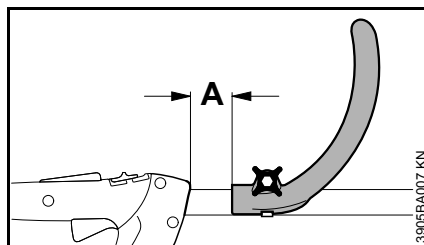

Чрез промяна на разстоянието (A) ръкохватката може да се постави в позиция, която да е най-благоприятна за обслужващия уреда и за конкретните условия на работа.

Препоръка: разстоянието (A) = приблизително 10 cm

- Изтласкайте ръкохватката в желаната позиция
- Затегнете така здраво крилчатия винт, че ръкохватката да не може да се върти около стебловидното тяло (стеблото).

Монтаж на предпазното устройство

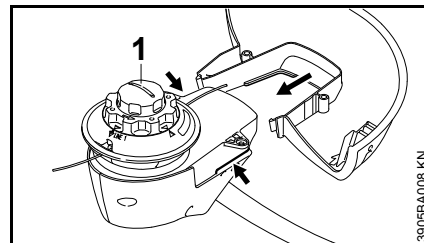

- Поставете уреда така, че главата за косене (1) да сочи нагоре

Кожухът на двигателя на края на стебловидното тяло е снабден с направляващи канали (виж стрелките) за фиксиране на предпазителя.

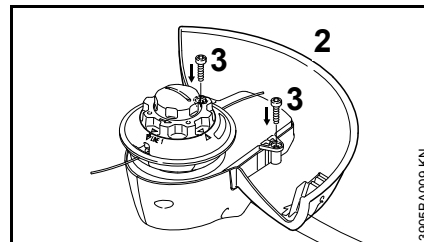

- Вкарайте предпазителя (2) до упор в направляващите канали на кожуха на двигателя
- Навийте закрепващите винтове (3) и ги затегнете здраво

Регулиране/донастройване на нишката за косене

Регулиране/донастройване на нишката за косене

- Дръжте въртящата се глава за косене успоредно на обраслата за растителност повърхност – допрете главата за косене за кратко към земята – регулират се приблизително 3 cm нишка за косене

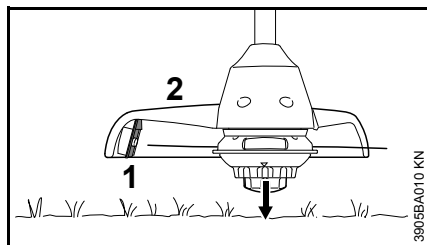

С помощта на ножа (1), намиращ се на предпазителя (2) свръхдългите нишки за косене се скъсяват на оптималната дължина – затова избягвайте да допирате за кратко земята няколко пъти едно след друго.

Нишката за косене се регулира допълнително само тогава, когато и двете нишки за косене са все още дълги най-малко 2,5 cm.

Ако нишката за косене е по-къса от 2,5 cm:

- Изключване на уреда
- Поставете фиксаторния лост на положение "☐" и извадете акумулатора от уреда.
- Обърнете уреда

- Натиснете до упор накрайника на макарата на нишката за косене
- Издърпайте краищата на нишката за косене от макарата

Ако в макарата няма повече режеща нишка, сменете нишката за косене – виж "Смяна на нишката за косене"

Електрическо свързване на зарядното устройство за акумулатори

Напрежението на електрическата мрежа и работното напрежение трябва да съвпадат.

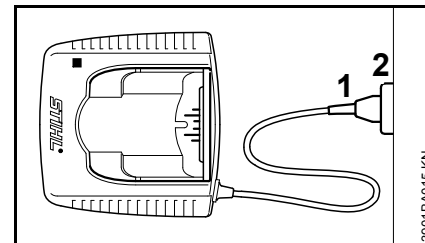

- Вкарайте щепсела за включване в мрежата (1) в контакта (2)

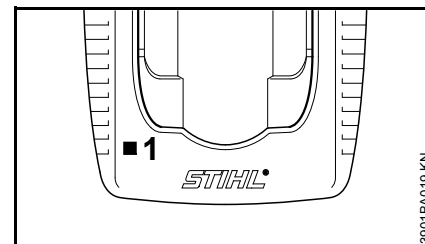

След електрическото свързване на зарядното устройство за акумулатори към захранването от електрическата мрежа, се извършва самотестуване на уреда. По време на този процес светлинният диод (1) на зарядното устройство светва за около 1 секунда зелено, след това червено и отново изгасва.

Заредете акумулатора (батерията)

При доставката акумулаторът не е напълно зареден.

Препоръчва се преди първото пускане в действие акумулаторът (батерията) да се зареди изцяло.

- Свържете зарядното устройство към електрическото захранване – напрежението на електрическата мрежа и работното напрежение на зарядното устройство трябва да съвпадат – виж раздел "Електрическо свързване на зарядното устройство"

Използвайте зарядното устройство само в затворени и сухи помещения при температура на околната среда между +5 °C и +40 °C.

Зареждайте само сухи акумулатори. Преди да започнете зареждането, оставете мокрите акумулатори да изсъхнат.

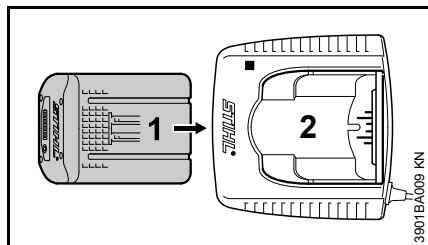

- Вкарайте акумулатора (батерията) (1) в зарядното устройство (2), докато почувствате първото съпротивление – след това го изтласкайте до упор

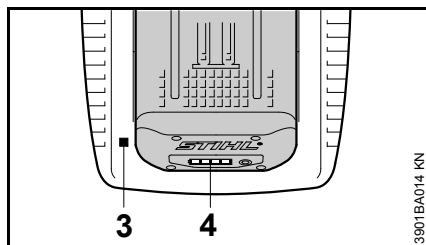

След поставяне на акумулатора светлинният диод (3) на зарядното устройство започва да свети – виж раздел "Светлинни диоди (LED) на зарядното устройство".

Процесът на зареждане започва веднага щом светлинните диоди (4) на акумулатора започнат да светят зелено – виж раздел "Светлинни диоди (LED) на акумулатора".

Времето за зареждане зависи от различни влияещи фактори, като състоянието на акумулатора, температурата на околната среда, и др. и затова може да се различава от даденото в наръчника време за зареждане.

По време на работа акумулаторът в уреда се нагрява. Ако в зарядното устройство се постави топъл акумулатор, може преди зареждането да се наложи охлаждане на акумулатора. Процесът на зареждане започва едва когато акумулаторът се охлади. Времето за зареждане може да се удължи поради времето, необходимо за охлаждане.

По време на процеса на зареждане акумулаторът и зарядното устройство се затоплят.

Зарядни устройства AL 300, AL 500

Зарядните устройства AL 300 и AL 500 са снабдени с духателна уредба за охлаждане на акумулатора.

Зарядно устройство AL 100

Зарядното устройство AL 100 изчаква със започването на процеса на зареждане, докато акумулаторът се охлади от само себе си. Охлаждането на акумулатора се извършва посредством отдаването на топлина към околния въздух.

Край на зареждането

Когато акумулаторът е изцяло зареден, зарядното устройство се изключва автоматично, тогава:

- изгасват светлинните диоди на акумулатора
- изгасва светлинният диод на зарядното устройство
- духателното устройство на зарядното устройство се изключва (ако има налично такова в зарядното устройство)

След приключване на зареждането, извадете заредения акумулатор от зарядното устройство.



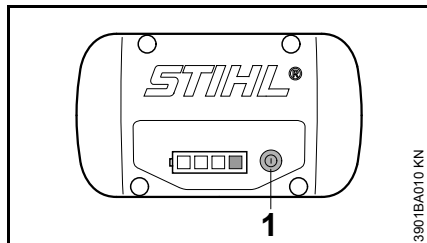

Светлинни диоди (LED) на акумулатора

Четири светодиода показват степента на зареждане на акумулатора, както и явяващи се проблеми по акумулатора или уреда.



- Натиснете бутона (1), за да активирате индикатора – индикацията угасва автоматично след 5 секунди

Светодиодите могат да светят респ. мигат в зелено или червено.

-  Светодиодът свети постоянно зелено.
-  Светодиодът мига зелено.
-  Светодиодът свети постоянно червено.
-  Светодиодът мига червено.

При зареждане

Светодиодите на зарядното устройство показват чрез постоянно светене или мигане протичането на процеса на зареждане.

По време на зареждане капацитетът, който в момента се зарежда, се отчита от зелено мигащ светодиод.

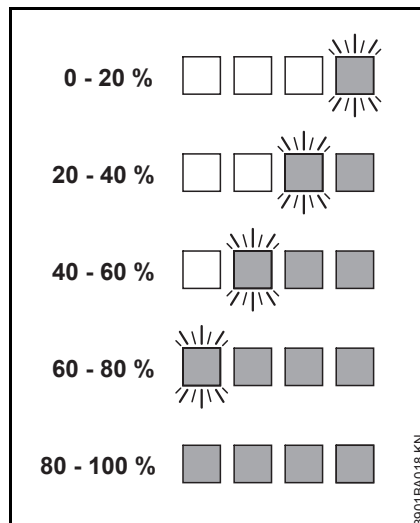

Когато процесът на зареждане завърши, светодиодите на акумулатора се самоизключват автоматично.

Ако светлинните диоди на акумулатора мигат или светят в червено – виж раздел "Ако червените светлинни диоди светят постоянно / мигат".

По време на работа

Зелените светлинни диоди показват чрез постоянна светене или мигане степента (състоянието) на зареждане.

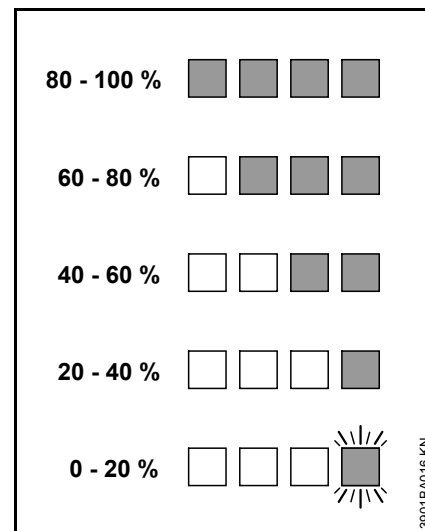

Ако светлинните диоди на акумулатора мигат или светят в червено – виж раздел "Ако червените светлинни диоди светят постоянно / мигат".

**Ако червените светлинни диоди
постоянно светят/мигат**

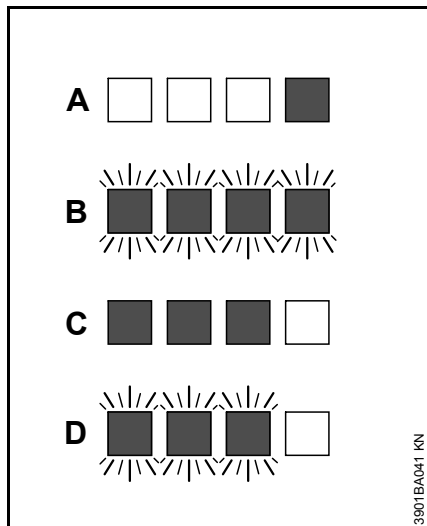

A	1 светлинен диод свети постоянно в червено:	Акумулаторът е твърде топъл ¹⁾ /твърд е студен ¹⁾
B	4 светлинни диода мигат в червено:	Смущение във функцията на акумулатора ³⁾
C	3 светлинни диода светят постоянно в червено:	Уредът е прекалено топъл – оставете го да се охлади за известно време
D	3 светлинни диода мигат в червено:	Смущение във функцията на уреда ⁴⁾

- 1) При зареждане: след охлаждане/затопляне на акумулатора (батерията) процесът на зареждане се стартира автоматично.
- 2) По време на работа: уредът се самоизключва – оставете акумулатора (батерията) да се охлади за известно време, за тази цел евентуално извадете акумулатора от уреда.
- 3) Електромагнитно смущение или дефект /повреда. Извадете акумулатора от уреда и отново го сложете. Включете уреда – ако светодиодите все още мигат, акумулаторът е дефектен и трябва да се смени.
- 4) Електромагнитно смущение или дефект /повреда. Извадете акумулатора от уреда. Почистете от замърсявания контактите в акумулаторната шахта с тъп предмет. Поставете обратно акумулатора. Включете уреда – ако светодиодите все още мигат, уредът не функционира правилно и трябва да се провери от специализиран дилър – STIHL препоръчва специализирания дилър на STIHL.

Светлинен диод (LED) на зарядното устройство

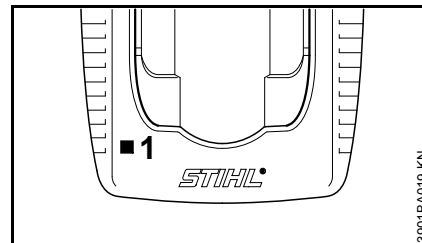

Светлинният диод (1) на зарядното устройство за акумулатори може да свети зелено или да мига червено.

Постоянна зелена светлина...

... може да има следното значение:

Акумулаторът

- се зарежда
- е прекалено топъл и трябва преди зареждането да се охлади

Виж също раздел "Светлинни диоди (LED) на акумулатора".

Зеленият светлинен диод на зарядното устройство угасва веднага щом акумулаторът е изцяло зареден.

Мигаща червена светлина...

... може да има следното значение:

- Между акумулатора и зарядното устройство няма електрически контакт – свалете акумулатора и отново го поставете
- При смущение във функцията на акумулатора (батерията) – виж също раздел "Светлинни диоди (LED) на акумулатора (батерията)"
- При смущение във функцията на зарядното устройство – да се даде на проверка при специализирания дилър. Фирма STIHL препоръчва специализирания търговец на STIHL

Включване на моторния уред

При доставката на апарата акумулаторът не е напълно зареден.

Препоръчва се преди първото пускане в действие акумулаторът (батерията) да се зареди изцяло.

- Преди поставянето на акумулатора да се отстрани евент. капакът на акумулаторната шахта, при което едновременно да се натиснат двата блокиращи лоста – капакът се освобождава – и капакът да се извади

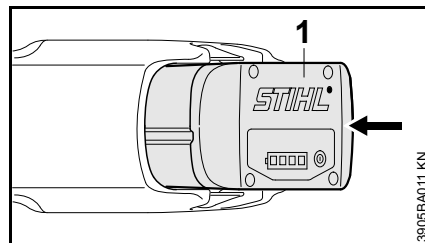
Поставяне на акумулатора (батерията)

- Поставете акумулатора (1) в шахтата на апарата – акумулаторът се плъзга в шахтата – натиснете го леко, докато се чуе, че зацепва – акумулаторът трябва да застане на една линия с горния ръб на кутията

Включване на апарата

- Заемете сигурна и стабилна стойка
- Стойте изправени – дръжте спокойно апарата
- Режещият инструмент не бива да докосва земята или каквито и да било предмети
- Хванете апарата с две ръце – едната ръка на дръжката за управление, а другата ръка на С-образната ръкохватка

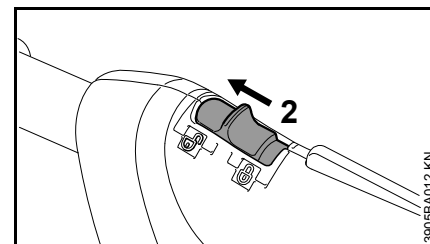

- Отключете (разблокирайте) апарата, за целта поставете фиксаторния лост (2) на положение 

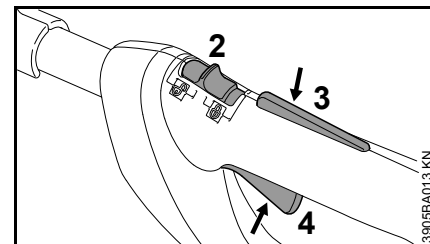

- Натиснете едновременно блокировката на лоста за ръчно включване/изключване (3) и

лоста за ръчно включване/изключване (4) и ги задръжте така

Само когато фиксаторният лост (2) е на положение  и когато блокировката на лоста за ръчно включване/изключване (3) и лостът за ръчно включване/ изключване (4) са задействани едновременно, двигателят работи.

Лост за ръчно включване/изключване

Оборотите на двигателя могат да се управляват с помощта на лоста за ръчно включване/ изключване. С повишаване на натиска върху лоста за ръчно включване/изключване се повишават и оборотите на двигателя (само за FSA 85).

Изключване на моторния уред

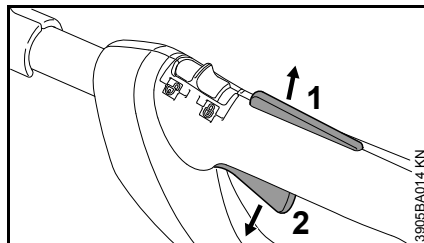

- Отпуснете блокировката на лоста за ръчно включване/изключване (1) и лоста за ръчно включване/изключване (2)

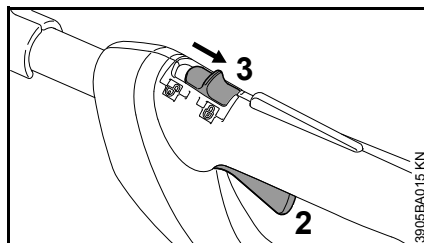

- Поставете фиксаторния лост (3) на положение "🔒" – лостът за ръчно включване/изключване (2) не може да се задейства – уредът е блокиран срещу включване

При почивки по време на работа и след привършване на работа изваждайте акумулатора от уреда.

Изваждане на акумулатора

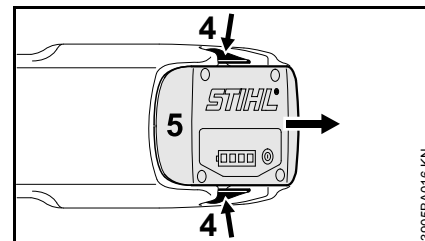

- Натиснете едновременно двата блокиращи лоста (4) – акумулаторът (5) се отключва
- Извадете акумулатора (5) от кутията (кожуха)

Ако уредът не се използва, да се съхранява така, че да не представлява опасност за никого.

Пазете моторния уред от достъп на неспособни за работа с него лица.

Съхранение на моторния уред

- Поставете фиксаторния лост на положение 
- Извадете акумулатора
- Почистете основно апарата
- Съхранявайте апарата на сухо и сигурно място. Пазете апарата да не се използва от неупълномощени за работа с него (например от деца)

Капак за акумулаторната шахта

В някои страни апаратът се оборудва с капак за акумулаторната шахта. Той предпазва акумулаторната шахта от замърсяване.

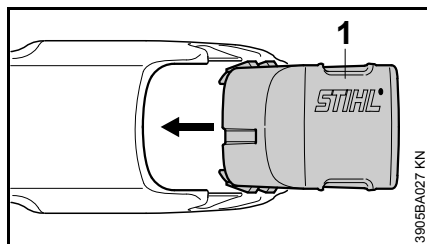

- След приключване на работата вкарайте капака (1) в шахтата, трябва да се чуе, че капакът се фиксира

Съхраняване на акумулатора (батерията)

- Извадете от апарата акумулатора или съответно зарядното устройство
- Съхранявайте акумулатора в затворени и сухи помещения и го съхранявайте на сигурно място. Пазете го от замърсяване и да не се използва от неупълномощени за работа с него (например от деца)
- Не съхранявайте резервните акумулатори (батерии) неупотребявани – използвайте ги, като постоянно ги редувате

За оптимална продължителност на живот на съхранявайте акумулатора (батерията) в състояние на зареждане от около 30 %.

Съхраняване на зарядното устройство

- Извадете акумулатора
- Изтеглете щепсела за свързване с електрическата мрежа
- Складирайте зарядното устройство в затворени и сухи помещения и го съхранявайте на сигурно място. Пазете го от замърсяване и да не се използва от неупълномощени за работа с него (например от деца)

Смяна на нишката за косене

STIHL AutoCut C 4-2

Преди смяната на нишката за косене (по-нататък в текста наречена "нишка"), обезателно проверете дали главата за косене не е износена.



ПРЕДУПРЕЖДЕНИЕ

Ако се виждат силни следи от износване, трябва цялата комплектна глава за косене да се смени с нова.

Подготовка на уреда

- Изключете уреда
- Поставете фиксаторния лост на положение "  "
- Извадете акумулатора
- Поставете уреда в легнало положение с главата за косене нагоре

Демонтирайте главата за косене и отстранете остатъците от режеща нишка

При нормална работа се изразходва почти целият запас от режеща нишка в главата за косене.

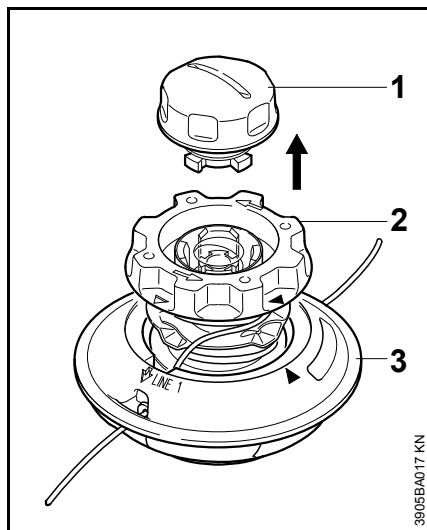

- Дръжте здраво главата за косене и завъртете найкрайника (1) в посока обратна на часовниковата стрелка, докато стане възможно той да се свали
- Свалете главата за косене
- Извадете макарата (2) от кутията на макарата (3) и отстранете остатъците от нишката за косене

Монтаж на главата за косене

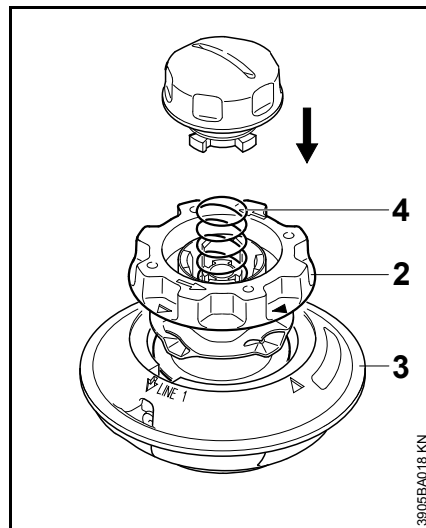

- Вкарайте **празна** макара в кутията на макарата (3)
- Ако пружината (4) е изскочила:
- Вкарайте пружината до упор в макарата (2)

Навиване на макарата с нишка

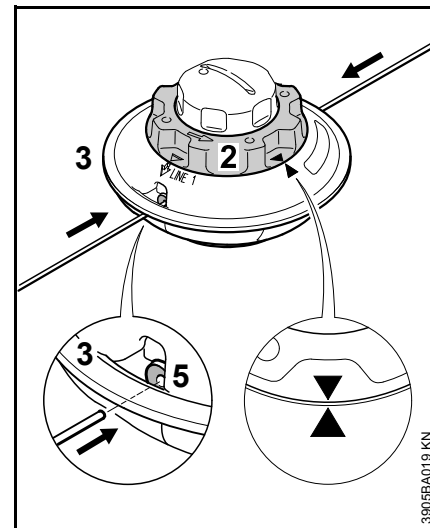

- Използвайте нишка с 2,0 mm диаметър на сечението (зелен цвят)
- Отрежете от резервната ролка (специални принадлежности) две нишки с дължина на всяка по 2,5 m
- Завъртете макарата (2) в посока обратна на часовниковата стрелка, докато две връхчета на стрелки се насочат едно към друго
- Вкарайте до първото доловимо съпротивление **двете** нишки със съответно един **прав** край на всяка от тях през съответно една от втулките (5) в кутията на макарата (3) – след това ги изтласкайте по-нататък до упор

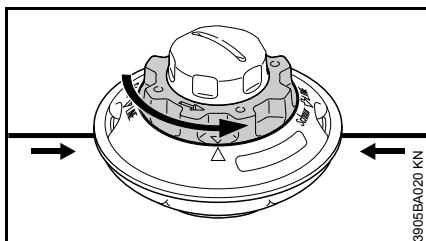

- Дръжте здраво кутията на макарата
- Завъртете макарата в посока обратна на часовниковата стрелка, докато най-късата нишка се показва още на около 10 cm от главата за косене
- Ако е необходимо, скъсете продългата нишка на около 10 cm

Главата за косене е заредена.

Монтаж на главата за косене

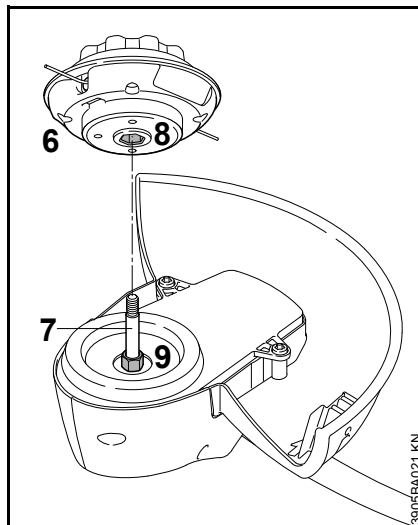

- Наденете горната част (6) върху вала (7) – при това наденете вътрешния шестостен (8) на шестостена (9)

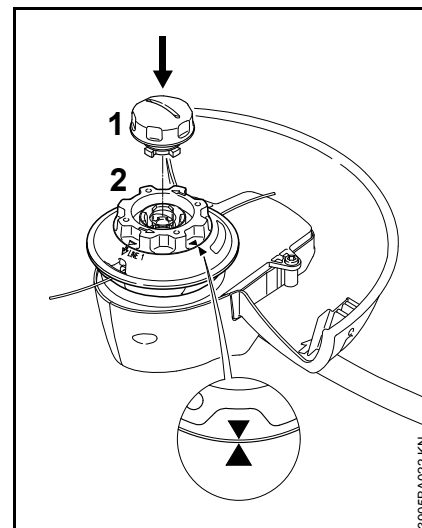

- Въртете толкова продължително макарата (2) в посока на часовниковата стрелка, докато две връхчета на стрелки застанат едно срещу друго – подсигурете така макарата
- Поставете капачето (накрайника) (1) в макарата (2), натиснете го до упор и същевременно го завъртете в посока на часовниковата стрелка
- Завийте капачето (накрайника) (1) до упор и го затегнете с ръка

Указания за обслужване и поддръжка

Следните данни се отнасят за нормални работни условия. При усложнени условия (силно запрашаване и т. н.) и при по-дълго ежедневно работно време, дадените по-долу интервали трябва съответно да се съкратят. Преди започване на всякаква работа по уреда поставяйте фиксаторния лост на положение "  " и изваждайте акумулатора.		Преди започване на работа	След привършване на работа или съответно – всеки ден	Всяка седмица	Всеки месец	Всяка година	При смущения	При повреда	При необходимост
Цялата машина	Оглед (състояние)	X							
	Почистване		X						
Дръжки за управление (фиксаторен лост, блокировка на лоста за ръчно включване/изключване, лост за ръчно включване/изключване)	Проверка на функционирането	X							
	Почистване		X						X
Достъпни винтове и гайки	Дозатягане								X
Акумулатор (батерия)	Оглед	X					X	X	
Акумулаторна шахта	Почистване	X							X
	Проверка на функционирането (автоматично изтласкване на акумулатора навън)	X							
Режещ инструмент (глава за косене)	Оглед	X							
	Смяна							X	
	Проверка на затягането (стабилността)	X							
Лепенка с указания за безопасност	Смяна							X	

Минимизиране на износването и избягване повреди

При спазване на предписанията в това ръководство за употреба се избягва прекаленото износване и повреди на уреда.

Използването, поддръжката и съхранението на уреда трябва да се провеждат така внимателно, както е описано в това ръководство за употреба.

Ползвателят е сам отговорен за всички повреди, възникнали поради неспазване на указанията за безопасност, за експлоатация и за поддръжка на уреда. Това важи особено за:

- неразрешени от STIHL промени по изделието
- употребата на инструменти и принадлежности, неразрешени или неподходящи за този уред, или ако те са с ниско качество
- неотговарящо на предназначението използване на уреда
- използването на уреда при спортни или състезателни мероприятия
- повреди, които са възникнали вследствие на по-нататъшното ползване на уреда с дефектни конструктивни части

Работи по поддръжката на уреда

Всички дейности, посочени в раздел "Указания за обслужване и поддръжка", трябва да се извършват редовно. В случай, че тези работи по обслужването и поддръжката не могат да се извършат от самия потребител на уреда, това трябва да се възложи за изпълнение на оторизиран търговец-специалист.

Фирмата STIHL препоръчва работите по поддръжката и ремонта на уреда да се възлагат за извършване само на оторизиран търговец-специалист на STIHL. За специализираните търговци на STIHL редовно се провеждат квалификационни курсове за обучение и им се предоставят на разположение най-новите технически информации по тези уреди.

Ако тези работи по поддръжката бъдат пропуснати или извършени некачествено, по уреда могат да се явят повреди, за които е отговорен самият потребител. Към това спадат между другото и:

- Повреди по електромотора, причинени вследствие на ненавременна или недостатъчно извършена поддръжка
- Повреди на зарядното устройство, възникнали вследствие неправилно електрическо свързване (напрежение)

- Корозионни повреди и други такива по уреда, акумулатора и зарядното устройство, възникнали вследствие неправилно съхраняване и използване
- Повреди на уреда, възникнали вследствие употребата на нискокачествени резервни части

Части, подлежащи на износване

Някои части на уреда подлежат на нормално износване дори и при използване съгласно предназначението му и трябва според вида и продължителността на употребата му да се сменят навреме. Към тях се отнасят между другото:

- Режещ инструмент
- Предпазител
- Акумулатор

Основни части на моторния уред

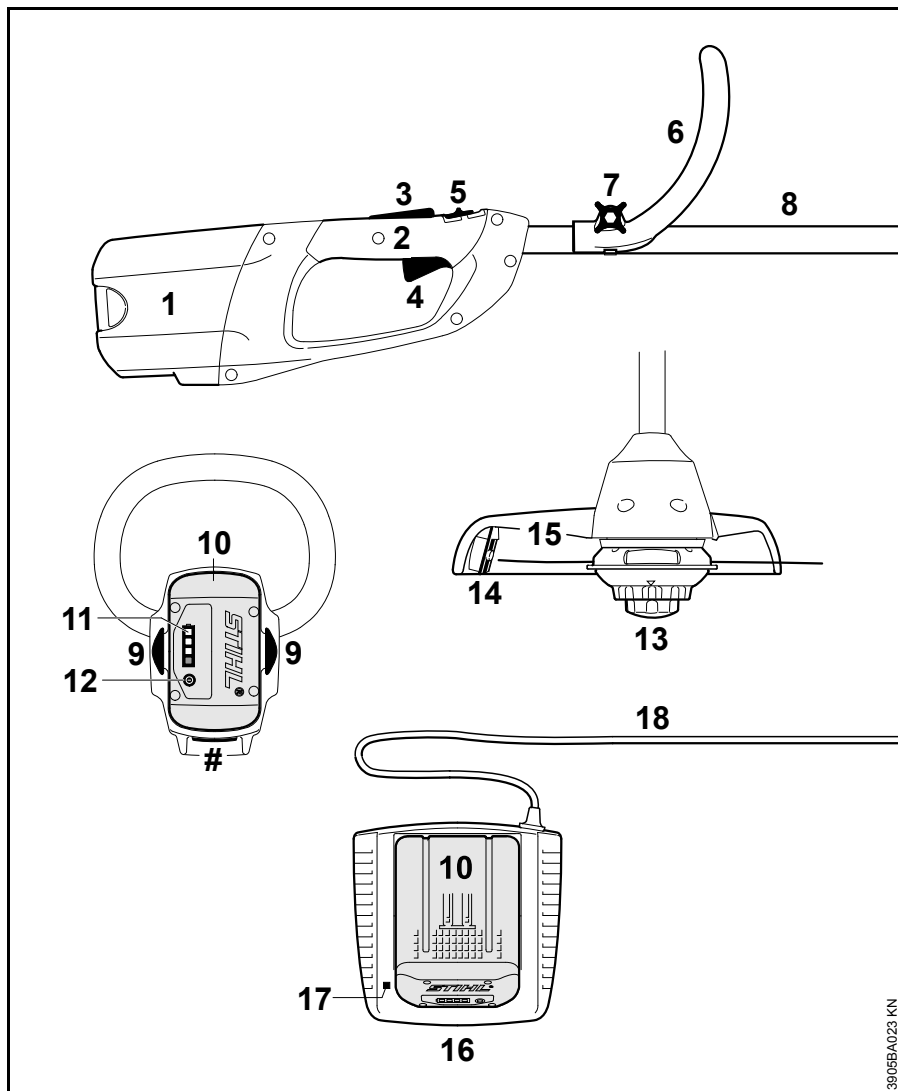

- 1 Акумулаторна шахта
- 2 Дръжка за управление
- 3 Блокировка на лоста за ръчно включване/изключване
- 4 Лост за ръчно включване/изключване
- 5 Фиксаторен лост
- 6 С-образна ръкохватка
- 7 Крилчат болт
- 8 Стебловидно тяло
- 9 Блокиращ лост за заключване на акумулатора
- 10 Акумулатор
- 11 Светлинни диоди (LED) на акумулатора
- 12 Бутон за активиране на светлинните диоди (LED) на акумулатора
- 13 Глава за косене
- 14 Нож / резач за отрязване на нишка за косене
- 15 Предпазител
- 16 Зарядно устройство
- 17 Светлинен диод (LED) на зарядното устройство
- 18 Захранващ проводник с щепсел за включване в мрежата
- # Машинен номер

3905BA023 KN

Технически данни

Акумулатор (батерия):

Тип: Литиев йон

Вид машина: AP, AR

Уредът може да се използва само с оригинални акумулатори (батерии) на STIHL.

Продължителността на живот на уреда зависи от съдържанието на енергия на акумулатора (батерията).

Режещ инструмент

Диаметър на диска за рязане:

FSA 65: 300 mm

FSA 85: 350 mm

Дължина

FSA 65: 1530 mm

FSA 85: 1650 mm

Тегло

Без акумулатор (батерия), с режещ инструмент и с предпазител

FSA 65: 2,7 kg

FSA 85: 2,8 kg

Акустични и вибрационни стойности

За определяне на акустичните и вибрационни стойности на машината, се взема под внимание работното състояние "номинални максимални обороти".

За по-нататъшна информация относно изпълнението на Директивата за работодатели "Вибрация 2002/44/EG" – виж интернет страница: www.stihl.com/vib

Ниво на акустичното налягане "L_p" по норматив EN 786

FSA 65: 75 dB(A)

FSA 85: 77 dB(A)

Максимално ниво на звука (ниво на звуковата мощност) "L_w" по норматив EN 786

FSA 65: 89 dB(A)

FSA 85: 92 dB(A)

Вибрационна стойност "a"_{hv} по норматив EN 786

	Ръкохватка отляво	Ръкохватка отдясно
FSA 65:	1,3 m/s ²	1,1 m/s ²
FSA 85:	1,4 m/s ²	0,8 m/s ²

За нивото на акустичното налягане и за максималното ниво на звука (ниво на звуковата мощност) факторът "K"- възлиза съгласно RL 2006/42/EG = 2,5 dB(A); за стойността на вибрациите факторът "K"- (K-стойност) възлиза съгласно RL 2006/42/EG = 2,0 m/s².

Зададените вибрационни стойности са измерени съгласно нормативен изпитателен метод и могат да се използват за сравнение на различни електроуреди.

Действителните вибрационни стойности могат да се отклоняват /различават от зададените стойности, в зависимост от начина на използване.

Зададените вибрационни стойности могат да се използват за първоначална оценка на вибрационното натоварване.

Действителното вибрационно натоварване трябва да се прецени. При това могат да се съблюдават също и периодите от време, през които електроуредът е изключен, както и тези, през които той е включен, но работи без натоварване.

Транспорт

Акумулаторите STIHL изпълняват изискванията, посочени в наръчника на UN- (ООН) ST/SG/AC.10/11/Rev.3 част III, подраздел 38.3.

Потребителят може да пренася при сухопътен транспорт акумулаторите STIHL без допълнителни подложки до мястото на работа с уреда.

Съдържащите се литиево-йонни акумулатори отговарят на разпоредбите на законодателството за опасните стоки.

При изпращане от трето лица (напр. въздушен транспорт или спедиция) трябва непременно да се спазват изискванията за опаковане и обозначение.

При подготовка на пратката трябва да се направи консултация с експерт по опасните стоки. Съблюдавайте и всички допълнителни национални разпоредби, ако има такива.

Опаковайте така акумулатора, така че да не може да се движи в опаковката.

**За по-нататъшни указания за транспорт виж интернет линк:
www.stihl.com/safety-data-sheets**

REACH

Съкращението "REACH" обозначава регламента на ЕГ (Европ. общност) за регистриране, анализ и допустимост на химическите препарати.

За информации относно изпълнението на регламента "REACH" (ЕГ /Европ. общност) номер 1907/2006 виж интернет страница www.stihl.com/reach

Отстраняване на смущенията при работа

Преди започване на всякаква работа по уреда, изваждайте акумулатора (батерията) от уреда.

Неизправност	Възможна причина	Мерки за отстраняване
При включване уредът не тръгва	Между зарядното устройство и акумулатора няма електрически контакт	Извадете акумулатора, огледайте контактите и отново го поставете
	Състоянието на зареждане на акумулатора е много ниско. (1 светлинен диод на акумулатора мига в зелено)	Заредете акумулатора (батерията)
	Акумулаторът е прекалено топъл / прекалено студен (1 светлинен диод на акумулатора свети постоянно в червено)	Оставете акумулатора (батерията) да изстине / загрейте акумулатора внимателно при температура от около 15 °C до 20 °C
	Повреда в акумулатора (батерията) (4 светлинни диода на акумулатора мигат в червено)	Извадете акумулатора от уреда и отново го сложете. Включете уреда – ако светодиодите все още мигат, акумулаторът е дефектен и трябва да се смени
	Уредът е прекалено топъл (3 светлинни диода на акумулатора светят постоянно в червено)	Оставете уреда да се охлади
	Електромагнитно смущение или дефект /повреда на уреда (3 светлинни диода на акумулатора мигат в червено)	Извадете акумулатора от уреда и отново го сложете. Включете уреда – ако светодиодите все още мигат, уредът е дефектен и трябва да се провери от специализирания дистрибутор ¹⁾
	Влага в уреда и/или в акумулатора (батерията)	Оставете уреда / акумулатора да изсъхне
Уредът се самоизключва по време на работа	Акумулаторът (батерията) или електрониката на уреда са много топли	Извадете акумулатора от уреда, оставете акумулатора (батерията) и уреда да се охладят
	Електрическо или електромагнитно смущение	Извадете акумулатора и отново го поставете

Преди започване на всякаква работа по уреда, изваждайте акумулатора (батерията) от уреда.

Неизправност	Възможна причина	Мерки за отстраняване
Твърде кратко време на работа	Акумулаторът не е изцяло зареден	Заредете акумулатора (батерията)
	Употреба на неподходящи нишки за косене	Смяна на нишката за косене
	Продължителността на живот на акумулатора (батерията) е достигната или съответно – надхвърлена	Проверете ¹⁾ и го сменете
Акумулаторът заяжда (заклецва се) при поставяне в уреда / в зарядното устройство	Направляващите детайли / контактите са замърсени	Внимателно да се почистят направляващите детайли / контактите
Акумулаторът (батерията) не се зарежда, въпреки че светодиодът на зарядното устройство свети зелено	Акумулаторът е прекалено топъл / прекалено студен (1 светлинен диод на акумулатора свети постоянно в червено)	Оставете акумулатора (батерията) да изстине / загрейте акумулатора внимателно при температура от около 15 °C до 20 °C Използвайте зарядното устройство само в затворени и сухи помещения при температура на околната среда между +5 °C и +40 °C.
Светодиодът на зарядното устройство мига червено	Между зарядното устройство и акумулатора няма електрически контакт	Извадете акумулатора и отново го поставете
	Повреда в акумулатора (батерията) (4 светлинни диода на акумулатора мигат в червено в продължение на около 5 секунди)	Извадете акумулатора от уреда и отново го сложете. Включете уреда – ако светодиодите все още мигат, акумулаторът е дефектен и трябва да се смени
	Дефект в зарядното устройство	Зарядното устройство да се даде за проверка при специализирания дистрибутор ¹⁾

¹⁾ Фирма STIHL препоръчва специализирания търговец на STIHL

Указания за ремонт

Потребителите на този уред имат право да извършват само тези дейности по поддръжката и обслужването на уреда, които са описани в настоящото ръководство за употреба. Всякакви други ремонти трябва да се извършват само от оторизирани специализирани търговци.

Фирмата STIHL препоръчва работите по поддръжката и ремонта на уреда да се възлагат за извършване само на оторизиран търговец-специалист на STIHL. За специализираните търговци на STIHL редовно се провеждат квалификационни курсове за обучение и им се предоставят на разположение най-новите технически информации по тези уреди.

При ремонт използвайте само такива резервни части, които са изрично одобрени от STIHL за монтаж на този уред – или технически идентични части. Да се използват само висококачествени резервни части. В противен случай съществува опасност от злополуки за работещите с машината или повреди на моторния уред.

Фирмата STIHL препоръчва да се използват само оригинални резервни части на STIHL.

Оригиналните резервни части на STIHL се познават по номера за резервни части на STIHL, по надписа **STIHL** и понякога по знака за резервни части на фирмата  (на малки части може да е поставен само последният знак).

Отстраняване (на отпадъци)

При отстраняване / изхвърляне на уреда да се спазват предписанията, специфични за съответната държава на пласмент.

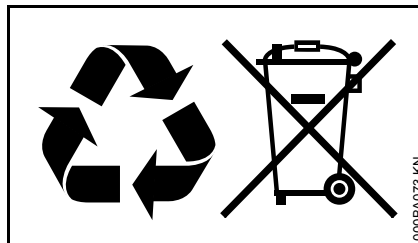

Изделията на STIHL да не се изхвърлят при битовите отпадъци. Изделието на STIHL, акумулаторът (батерията) му, принадлежностите му и опаковката му да се предадат за вторична употреба, незамърсяваща околната среда.

Актуална информация, отнасяща се до отстраняването на употребявани изделия, може да се получи от търговеца-специалист на STIHL.

“EG” – декларация за конформитет

ANDREAS STIHL AG & Co. KG
Badstr. 115
D-71336 Waiblingen

потвърждава, че

Вид машина:	Акумулаторна моторна коса
Фабрична марка:	STIHL
Тип:	FSA 65 FSA 85
Серийна идентификация:	4852

отговаря на предписанията по прилагане в действие на директивите 2011/65/EC, 2006/42/EO, 2004/108/EO и 2000/14/EO и е разработена и произведена съгласно валидните към датата на производство версии на следните нормативи:

EN 55014-1, EN 55014-2, EN 60335-1, EN 60335-2-91

За определяне (изчисляване) на измереното и на гарантираното максимално ниво на шума се процедира съгласно директивата 2000/14/EG, приложение VIII, с прилагане на норматива ISO 11094.

Участваща упомената /назована инстанция:

TÜV Rheinland Product Safety GmbH
Am Grauen Stein
D-51105 Köln
(NB 0197)

български

**Измерено максимално ниво на звука
(ниво на звуковата мощност)**

FSA 65: 89 dB(A)

FSA 85: 92 dB(A)

**Гарантирано максимално ниво на
звук (ниво на звуковата мощност)**

FSA 65: 91 dB(A)

FSA 85: 94 dB(A)

Съхранение на техническата
документация:

ANDREAS STIHL AG & Co. KG
Produktzulassung

Годината на производство и
машинният номер са посочени върху
уреда.

Waiblingen, 20.08.2014

ANDREAS STIHL AG & Co. KG

в качеството на заместник



Thomas Elsner

Ръководител управление на групи
продукти



Cuprins

Despre acest manual de utilizare	206
Instrucțiuni de siguranță și tehnica de lucru	206
Aplicații	210
Combinatii permise de unealtă tăietoare și apărătoare	211
Reglarea mânerului cadru	211
Atașarea dispozitivului de protecție	212
Ajustarea firului cositor	212
Racordarea electrică a încărcătorului	213
Încărcați acumulatorul	213
Diodele de la acumulator	214
Diodele de la încărcător	216
Pornirea utilajului	217
Deconectarea utilajului	218
Depozitarea utilajului	218
Înlocuirea firului cositor	219
Instrucțiuni de întreținere și îngrijire	222
Minimizarea uzurii și evitarea pagubelor	223
Componente principale	224
Date tehnice	225
Înlăturarea defecțiunilor în funcționare	227
Instrucțiuni pentru reparații	229
Colectarea deșeurilor	229
Declarație de conformitate UE	229

Stimată cumpărătoare, stimate cumpărător,

vă mulțumim că ați ales un produs de calitate al firmei STIHL.

Acest produs a fost obținut prin metode moderne de prelucrare, la care s-au adăugat măsuri sporite de asigurare a calității. Am depus toate eforturile pentru a ne asigura că acest aparat va corespunde cerințelor dumneavoastră și că îl puteți utiliza fără probleme.

Pentru informații cu privire la aparatul dumneavoastră, vă rugăm să vă adresați dealerului dvs. sau direct, societății noastre de distribuție.

Al dvs.



Dr. Nikolas Stihl

STIHL®

Despre acest manual de utilizare

Simboluri

Toate simbolurile care se găsesc pe aparat, sunt descrise în acest manual de utilizare.

Simbolizarea paragrafelor



AVERTISMENT

Avertisment cu privire la pericolul de accident și rănire, precum și pericolul unor pagube materiale semnificative.



INDICAȚIE

Avertisment cu privire la avarierea utilajului sau componentelor individuale.

Dezvoltare tehnică

STIHL se preocupă în mod constant de îmbunătățirea tuturor mașinilor și utilajelor; prin urmare ne rezervăm dreptul de a efectua modificări în programul de livrare în ceea ce privește forma, tehnologia și echiparea.

Prin urmare nu pot fi ridicate pretenții cu privire la informațiile și figurile din acest manual de utilizare.

Instrucțiuni de siguranță și tehnica de lucru



Măsuri speciale de siguranță se impun la utilizarea acestui utilaj, deoarece se lucrează cu o turație foarte mare a unelei tăietoare.



Manualul de utilizare se va citi în întregime cu atenție înainte de punerea în funcțiune și se va păstra în siguranță pentru a fi utilizat ulterior. Nerespectarea instrucțiunilor de utilizare poate duce la grave accidente.

Se vor respecta normele de siguranță specifice țării respective, de ex. cele emise de cooperările profesionale, casele de asigurări sociale, autoritățile însărcinate cu protecția muncii și altele.

La prima întrebuintare a utilajului: Se solicită vânzătorului sau persoanelor de specialitate explicații referitoare la funcționarea în siguranță – sau se participă la un curs de instruire.

Minorilor nu le este permisă folosirea utilajului – cu excepția tinerilor peste 16 ani care se instruiesc sub supraveghere.

Copiii, animalele și persoanele privoare trebuie să păstreze distanța.

În cazul neutilizării, utilajul se va depozita în așa fel încât să nu pună în pericol nici o persoană. Utilajul se va asigura împotriva accesului neautorizat.

Utilizatorul este responsabil pentru accidentele sau pericolele apărute față de alte persoane sau de lucrurile aparținând acestora.

Utilajul va fi înmânat sau împrumutat numai acelor persoane care au cunoștințe despre modelul respectiv și utilizarea lui – întotdeauna se va înmâna și manualul de utilizare.

Întrebuintarea utilajelor cu emisie prin ultrasunete poate fi limitată temporar atât prin hotărâri naționale, cât și locale.

Persoanele care folosesc utilajul trebuie să fie odihnite, sănătoase și în bună formă fizică.

Persoanele care din motive de sănătate nu trebuie să depună efort, vor apela la medicul personal pentru a afla dacă este posibil să folosească utilajul respectiv.

După administrarea de alcool, medicamente care influențează capacitatea de reacție sau droguri nu este permisă utilizarea utilajului.

Utilajul se va întrebuinta numai pentru cosirea ierbii, precum și la tunderea vegetației sălbatice.

Utilajul nu se va utiliza în alte scopuri – **pericol de accidente!**



Extrageți acumulatorul din utilaj la:

- lucrări de verificare, reglaj și curățare
- lucrări asupra unelei tăietoare
- părăsirea utilajului
- Transport

- depozitare
- lucrări de reparații și întreținere
- în caz de pericol și în caz de urgență

Se va evita astfel pornirea accidentală a motorului.

Se vor utiliza numai uneltele tăietoare sau accesoriile aprobate de STIHL și destinate acestui utilaj sau piese similare din punct de vedere tehnic. Pentru orice nelămurire adresați-vă unui serviciu de asistență tehnică. Se vor utiliza numai piese și accesorii de calitate. În caz contrar apare pericolul accidentării sau avarierii motoutilajului.

STIHL vă recomandă utilizarea pieselor de schimb și accesoriilor originale STIHL. Datorită caracteristicilor lor acestea sunt optime pentru produs și corespund cerințelor utilizatorului.

Asupra utilajului nu se va executa nici o modificare – în caz contrar ar putea fi periclitată siguranța. STIHL nu își poate asuma nici o răspundere pentru leziuni asupra persoanelor și daunele provocate bunurilor, cauzate de folosirea utilajelor atașabile neaprobate de STIHL.

Apărătoarea utilajului nu poate proteja utilizatorul de toate obiectele (pietre, sticlă, sârmă etc) antrenate în mișcare centrifugă de către unealta tăietoare. Aceste obiecte pot ricoșa oriunde și pot nimeri utilizatorul.

Pentru curățarea utilajului nu întrebuințați curățătorul de înaltă presiune. Jetul puternic de apă poate avaria componentele utilajului.

Nu pulverizați apă asupra utilajului.

Acumulator

Respectați instrucțiunile specificate în Fișa însoțitoare a acumulatorului STIHL, respectiv în Manualul de utilizare al acestuia, păstrându-le pe acestea la loc sigur.

Pentru instrucțiuni de siguranță suplimentare – vezi www.stihl.com/safety-data-sheets

Încărcător

Respectați instrucțiunile specificate în Fișa însoțitoare a încărcătorului STIHL și păstrați Fișa însoțitoare la loc sigur.

Îmbrăcăminte și echipament

Îmbrăcăminte și echipamentul se vor purta în conformitate cu prevederile.



Îmbrăcăminte trebuie să fie adaptată scopului și să fie confortabilă. Costumul nu trebuie să fie lejer – costum combinat, fără manta de lucru.

Nu se poartă îmbrăcăminte care se poate agăța de lemn, mărăciniș sau de piesele utilajului care se găsesc în mișcare. Nici șaluri, cravată și bijuterii. Părul lung se va strânge și proteja (batic, șapcă, cască etc.).



Purtați încălțăminte rezistentă cu talpă aderentă, stabilă la alunecare.

! AVERTISMENT



Pentru reducerea riscului de leziuni la ochi, purtați ochelari de protecție cu aplicare strânsă conform normei EN 166. Aveți grijă la corecta așezare a ochelarilor de protecție.

Purtați mască de protecție și aveți grijă la așezarea corectă. Maska de protecție nu reprezintă o protecție suficientă pentru ochi.



Purtați mănuși de protecție robuste, confecționate din material rezistent (spre exemplu din piele).

STIHL oferă un program cuprinzător în privința echipamentului personal de protecție.

Transportarea utilajului

Utilajul se va deconecta întotdeauna, pârghia de fixare se va poziționa pe  iar acumulatorul se va extrage din utilaj – chiar și la transportul pe distanțe mici. Se va evita astfel pornirea accidentală a motorului.

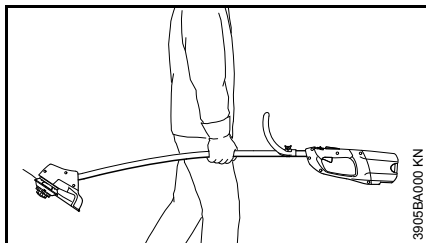

Transportați utilajul ținându-l de tijă, în echilibru.

În vehicule: utilajul se asigură contra răsturnării și avarierii.

Înainte de utilizare

Se verifică starea sigură de funcționare a utilajului – atenție la capitoul corespunzător din manualul de utilizare:

- Pârghia de comutație și blocatorul pârghiei de comutație trebuie să fie ușor accesibile (pârghia de fixare pe ) – după eliberare comutatorul trebuie să se retragă în poziția de ieșire
- combinația de unealtă tăietoare, apărătoare și mâner trebuie să fie aprobată și toate componentele trebuie să fie montate corespunzător. Nu se utilizează unelte tăietoare metalice – **pericol de rănire!**
- verificați montajul corect, poziția stabilă și starea ireproșabilă a uneltei tăietoare

- Dispozitivele de protecție (de exemplu apărătoarea uneltei tăietoare) se verifică dacă prezintă deteriorări, respectiv uzură. Piesele avariate se înlocuiesc. Utilajul nu se utilizează cu apărătoarea avariata
- Nu se execută nici o modificare la dispozitivele de comandă și siguranță
- mânerul se mențin curate și uscate, se îndepărtează uleiul și murdăria – important pentru dirijarea mai sigură a utilajului
- se controlează în privința prezenței corpurilor străine contactele din compartimentul acumulatorului utilajului
- montați corect acumulatorul – înclichetarea trebuie să fie însoțită de un clinchet specific
- nu se vor utiliza acumulatori defecte sau deformați

Utilajul se utilizează numai când se găsește în stare sigură de funcționare – **pericol de accident!**

La pornirea utilajului uneltele tăietoare nu trebuie să atingă niciun obiect și nici solul.



Evitați contactul cu uneltele tăietoare – **Pericol de rănire!**



Uneltele tăietoare se mișcă în continuare la scurt timp după deconectarea utilajului – **efect de inerție!**

Prinderea și dirijarea utilajului

Utilajul se ține întotdeauna cu ambele mâini de mâner ferm. Asigurați întotdeauna o poziție sigură și stabilă.

Dreptacii

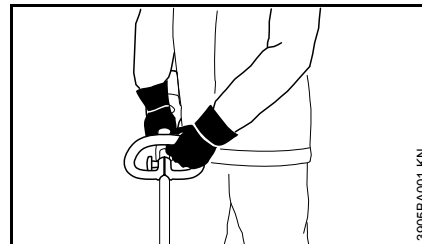

Mâna stângă pe mânerul cadru, mâna dreaptă pe mânerul de comandă.

Stângacii

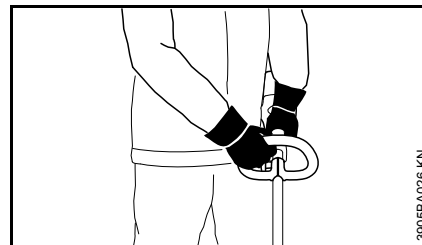

Mâna dreaptă pe mânerul cadru, mâna stângă pe mânerul de operare.

În timpul lucrului

În caz de pericol iminent, respectiv în caz de urgență, deconectați imediat utilajul, poziționați pârghia de fixare pe  și extrageți acumulatorul.



Materialele antrenate în mișcare centrifugă și proiectate pot produce accidente într-o arie extinsă din jurul locului de desfășurare a activității, motiv pentru care nu este permisă staționarea altor persoane pe o rază de 15 m. Această distanță se va păstra și față de obiecte (vehicule, ferestre) – **pericol de avariere a obiectelor!** Chiar și la distanțe de peste 15 m expunerea la pericol nu poate fi exclusă.



Nu utilizați utilajul pe timp de ploaie sau în medii ude sau foarte umede – motorul de antrenare nu este protejat la apă

Nu expuneți utilajul în ploaie.

Nu tundeți iarba udă.

Atenție la polei, umezeală, zăpadă, remorci, teren neuniform etc. – **pericol de alunecare!**

Atenție la obstacole – cioturi de copaci, rădăcini – **pericol de împiedicare!**

Pauzele de lucru trebuie luate la momentele corespunzătoare pentru a evita oboseala și epuizarea – **pericol de accident!**

Lucrați calm și precaut – numai în condiții de bună vizibilitate și cu lumină suficientă. Lucrați cu atenție astfel încât să nu-i puneți pe ceilalți în pericol.

În cazul în care utilajul a fost supus unei solicitări necorespunzătoare (de ex. prin lovire sau prăbușire), înainte de a fi folosit în continuare neapărat se va verifica starea sigură de funcționare – vezi și capitolul "Înainte de utilizare". Verificați în special funcționarea dispozitivelor de siguranță. Nu utilizați în nici un caz în continuare utilajele care nu mai sunt sigure în funcționare. În caz de nesiguranță se va apela la serviciul de asistență tehnică.



Nu lucrați niciodată fără apărătoria corespunzătoare pentru utilaj și unealta tăietoare – în urma obiectelor antrenate în mișcare centrifugă **pericol de rănire!**



Verificați terenul: Obiecte solide – pietre, piese metalice și alte materiale similare pot fi antrenate în mișcare centrifugă și proiectate – chiar și la distanțe de peste 15 m – **pericol de rănire!** – și pot avaria unealta tăietoare precum și alte obiecte (de ex. autovehiculele parcate, geamuri) (avarierea materialelor).

Lucrați cu deosebită precauție pe terenuri fără vizibilitate, cu vegetație sălbatică.

În timpul lucrului se pot forma coloane de praf care sunt dăunătoare sănătății. În cazul emisiei de praf purtați o mască de protecție împotriva prafului.

Înainte de a părăsi utilajul: deconectați aparatul, poziționați pârghia de fixare pe  și extrageți acumulatorul.

Unealta tăietoare se verifică la intervale periodice, scurte și imediat dacă sesizați vreo modificare:

- Opriți utilajul, poziționați pârghia de fixare pe , așteptați până când unealta tăietoare intră în repaus, scoateți acumulatorul
- verificați starea și poziția stabilă, atenție la fisuri

Curățați la intervale periodice suportul port-sculă de iarbă și vegetație – îndepărtați obstacolele din zona unelei tăietoare sau apărătoarei.

Pentru înlocuirea unelei tăietoare deconectați utilajul, poziționați pârghia de fixare pe  și extrageți acumulatorul. La pornirea accidentală a motorului apare – **pericolul de rănire!**

Uneltele tăietoare deteriorate sau fisurate nu se vor mai utiliza în continuare și nu se vor repara.

Particulele sau bucățile rupte se pot desface și îndrepta cu mare viteză către utilizator sau alte persoane – **răniri grave!**

Se utilizează numai apărătoarea având cuțitul montat conform dispozițiilor, pentru ca firul cositor să fie tăiat la lungimea permisă.

După lucru

Utilajul se curăță de praf și murdărie – nu se întrebuințează degresanți.

Capul cositor și apărătoarea nu se vor stropi cu apă și nu se vor cufunda în apă – motorul din carter și sistemul electronic de comandă pot fi avariate în urma apei pătrunse în interior.

Vibrații

Acest utilaj se caracterizează printr-o solicitare redusă a mâinilor la vibrații.

Totuși utilizatorului i se recomandă o consultație medicală în cazul în care există suspiciunea că ar avea probleme cu circulația (de ex. amorteți ale degetelor).

Întreținere și reparații

Înainte de efectuarea lucrărilor de întreținere și reparații, poziționați pârghia de fixare pe  și extrageți acumulatorul din aparat. Se va evita astfel pornirea accidentală a motorului.

Executați întreținerea utilajului la intervale regulate. Se vor efectua numai lucrările de întreținere și reparații descrise în manualul de utilizare. Toate celelalte lucrări vor fi executate de către serviciul de asistență tehnică.

Pentru executarea lucrărilor de întreținere și reparații, STIHL vă recomandă să vă adresați serviciului de asistență tehnică STIHL. Serviciile de asistență tehnică STIHL sunt instruite la intervale periodice de timp și vă pot pune la dispoziție documentația tehnică necesară.

Utilizați numai piese de schimb de înaltă calitate. În caz contrar apare pericolul accidentării sau avarierii motoutilajului. Pentru orice nelămurire adresați-vă unui serviciu de asistență tehnică.

STIHL recomandă utilizarea pieselor de schimb originale STIHL. Datorită caracteristicilor lor acestea sunt optime pentru utilaj și corespund cerințelor utilizatorului.

Nici o modificare nu se va executa asupra utilajului – în caz contrar ar putea fi periclitată siguranța – **pericol de accident!**

Verificați la intervale regulate izolația și gradul de îmbătrânire (fragilitatea) contactelor electrice, cablului de racord și ștecherului de rețea al încărcătorului.

Componentele electrice, ca de ex. cablul de racord al încărcătorului vor fi reparate, respectiv înlocuite numai de către specialiști electrotehnicieni.

Piese din plastic se curăță cu o bucată de pânză. Unele de curățare ascuțite pot deteriora materialul plastic.

Verificați stabilitatea șuruburilor de fixare ale dispozitivelor apărătoare și uneltei tăietoare, iar dacă este necesar strângeți-le.

Dacă este necesar curățați fantele de pătrundere a aerului rece din carcasa motorului.

Nu permiteți pătrunderea murdăriei pe canalele de ghidaj ale acumulatorului – dacă este necesar, curățați-le.

Depozitați utilajul într-un spațiu uscat, pârghia de fixare poziționată pe  și cu acumulatorul extras.

Aplicații

Cosirea



- apucați utilajul cu ambele mâini – o mână pe mânerul de operare – cealaltă mână pe mânerul cadru
- adoptați o poziție dreaptă – țineți relaxat utilajul
- unealta tăietoare nu trebuie să atingă niciun obiect și nici solul
- deplasați uniform utilajul cu mișcări du-te vino
- distanța firului cositor față de suprafața de cosit determină înălțimea de tuns
- evitați atingerea gardurilor, zidurilor, pietrelor etc. – aceasta duce la o uzură mărită

Utilizarea cu suportul de distanțare

Suportul de distanțare se găsește numai în programul de livrare al FSA 85. Pentru utilajul FSA 65 suportul de distanțare se livrează ca accesoriu special.

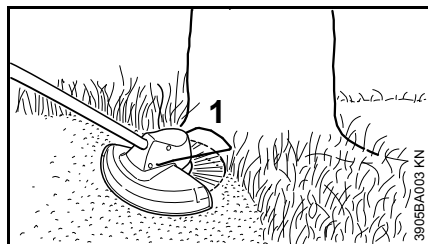

Suportul de distanțare (1)

- limitează zona de lucru a firului cositor
- protejează împotriva deteriorărilor prin capul cositor aflat în mișcare (de ex. scoarța copacilor)

! AVERTISMENT

După deconectarea utilajului capul cositor se mai mișcă sub acțiunea inerției – suportul de distanțare se va scoate abia după intrarea în repaus a capului cositor și nu cu ajutorul piciorului.

Colectarea deșeurilor

- Resturile rezultate după tăiere nu se aruncă la gunoierul menajer, materialul rezultat poate fi transformat în material compozit

Combinatii permise de unealtă tăietoare și apărătoare

Unealta tăietoare

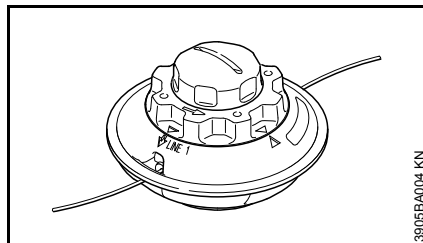

Utilajul se livrează cu capul cositor atașat AutoCut C 4-2. Din motive de siguranță la motoacoasele cu acumulator nu se vor atașa alte unelte tăietoare.

Apărătoare

Utilajului i se va livra apărătoarea corespunzătoare. Se va atașa numai această apărătoare – nu este permisă montarea altei apărătoare. Alte instrucțiuni – vezi "Atașarea dispozitivului de protecție".

Reglarea mânerului cadru

La livrarea unui utilaj nou mânerul cadru este deja montat la tijă, însă trebuie rotit și centrat.

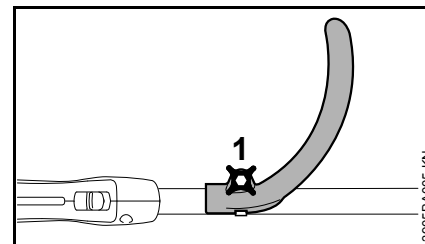

- desfaceți șurubul cu mâner (1)

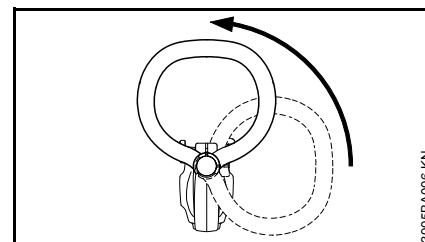

- rotiți mânerul în sus în jurul tijei

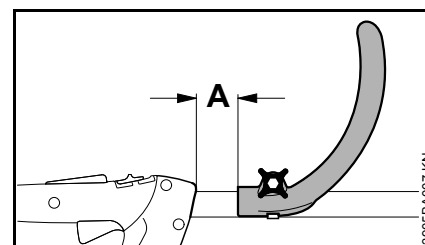

Prin modificarea distanței (A) mânerul poate fi ajustat în poziția optimă pentru utilizator și pentru cazul de utilizare.

Recomandare: distanța (A) = cca. 10 cm

- împingeți mânerul în poziția dorită
- strângeți șurubul puternic astfel încât mânerul să nu se mai rotească în jurul tijei

Atașarea dispozitivului de protecție

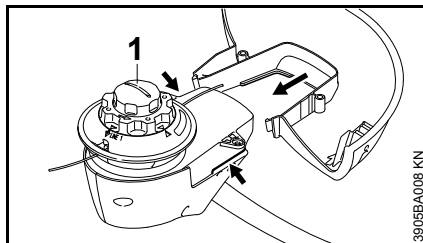

- utilajul se poziționează în așa fel încât capul cositor (1) să fie îndreptat în sus

Carcasa motorului de la capătul tijei este echipată cu caneluri de ghidare (săgeți) în scopul fixării apărătoarei.

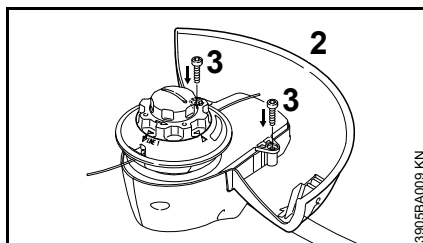

- împingeți apărătoarea (2) până la limită în canelurile de ghidare de la carcasa motorului
- introduceți și strângeți șuruburile de fixare (3)

Ajustarea firului cositor

Ajustarea firului cositor

- capul cositor aflat în rotație se menține paralel cu suprafața gazonului – atingeți ușor suprafața cu capul cositor – se ajustează cca. 3 cm de fir

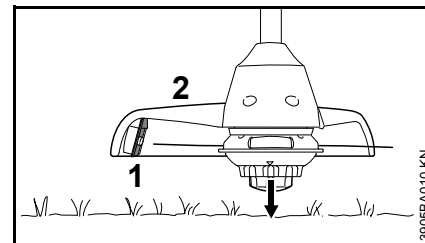

Prin intermediul cuțitului (1) de la apărătoare (2) se scurtează firele cositoare prea lungi la dimensiunea optimă – evitați atingerile multiple.

Firul se va ajusta numai dacă ambele fire cositoare au lungimea de minimum 2,5 cm.

Dacă firul cositor este mai scurt de 2,5 cm:

- deconectați utilajul
- pârghia de fixare se va poziționa pe  iar acumulatorul se va scoate din utilaj
- rotiți utilajul
- apăsați capacul bobinei până la limită
- trageți capetele firului din bobină

Dacă în bobină nu se mai găsește fir, înlocuiți firul cositor – vezi "Înlocuirea firului cositor".

Racordarea electrică a încărcătorului

Tensiunea de rețea și tensiunea de lucru trebuie să fie corespunzătoare.

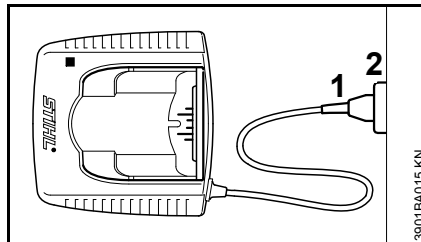

- introduceți ștecherul de rețea (1) în priza (2)

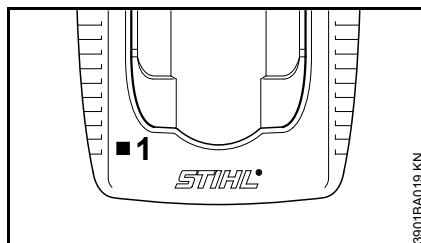

După conectarea încărcătorului la sursa de alimentare cu curent va avea loc un autotest. În timpul acestui procedeu se va aprinde dioda (1) de la încărcător timp de cca. 1 secundă în culoarea timp verde, apoi roșu și se va stinge din nou.

Încărcăți acumulatorul

La livrare acumulatorul nu este complet încărcat.

Se recomandă încărcarea completă a acumulatorului înainte de prima punere în funcțiune.

- Se racordează încărcătorul la sursa de alimentare – tensiunea de rețea trebuie să corespundă tensiunii de lucru a încărcătorului – vezi "Racordarea electrică a încărcătorului"

Folosiți încărcătorul numai în încăperi închise și uscate, la temperaturi ambiante de +5 °C până la +40 °C (41° F până la 104° F).

Încărcați doar acumulator uscat. Orice acumulator umed se va lăsa să se usuce înainte de a se proceda la încărcare.

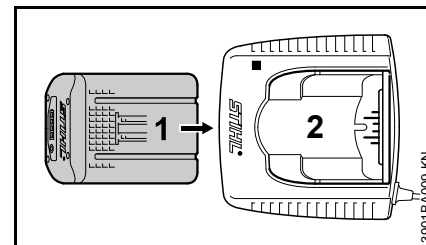

- împingeți acumulatorul (1) în încărcătorul (2) până sesizați prima treaptă – apoi apăsați-l până la limită

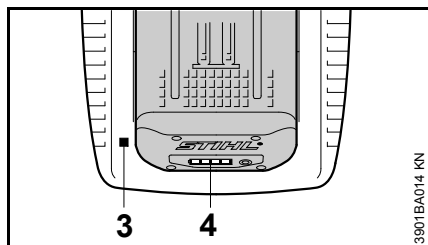

După montarea acumulatorului luminează dioda (3) de la încărcător – vezi capitolul "Diodele de la încărcător".

Procesul de încărcare demarează în momentul în care diodele (4) la acumulator luminează în culoarea verde – vezi "Diodele de la acumulator".

Durata încărcării depinde de diverși factori cum sunt starea acumulatorului, temperatura mediului ambiant, etc. și poate diferi din această cauză de duratele de încărcare specificate.

În timpul lucrului acumulatorul din utilaj se încălzește. Dacă în încărcător se introduce acumulator cald, înaintea încărcării poate fi necesară răcirea acumulatorului. Procesul de încărcare va începe abia după ce acumulatorul este răcit. Timpul de încărcare se va prelungi din cauza timpului de răcire.

În timpul procesului de încărcare acumulatorul și încărcătorul se încălzesc.

Încărcătoare AL 300, AL 500

Încărcătoarele AL 300 și AL 500 sunt echipate cu un ventilator pentru răcirea acumulatorului.

Încărcător AL 100

Încărcătorul AL 100 va aștepta în timpul procedurii de încărcare până când acumulatorul se va răci de la sine. Răcirea acumulatorului va avea loc prin căldura cedată către mediul înconjurător.

Sfârșitul încărcării

Dacă acumulatorul este complet încărcat, încărcătorul se oprește automat, astfel:

- diodele de la acumulator se sting
- dioda de la încărcător se stinge
- ventilatorul încărcătorului se oprește (dacă există în încărcător)

La finalul încărcării acumulatorul încărcat se va extrage din încărcător.



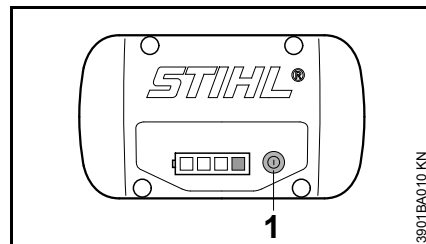

Diodele de la acumulator

Patru diode indică starea de încărcare a acumulatorului, precum și problemele apărute la acumulator sau la aparat.



- apăsați tasta (1) pentru a activa afișajul – afișajul se va stinge automat după 5 secunde

Diodele pot lumina permanent, respectiv pâlpâi, în culoarea verde sau roșu.

-  Dioda luminează permanent în culoarea verde.
-  Dioda pâlpâie în culoarea verde.
-  Dioda luminează permanent în culoarea roșu.
-  Dioda pâlpâie în culoarea roșu.

La încărcare

Diodele indică procesul de încărcare prin luminare permanentă sau pâlpâire.

La încărcare capacitatea care tocmai se încarcă este indicată prin pâlpâirea în culoarea verde a diodei.

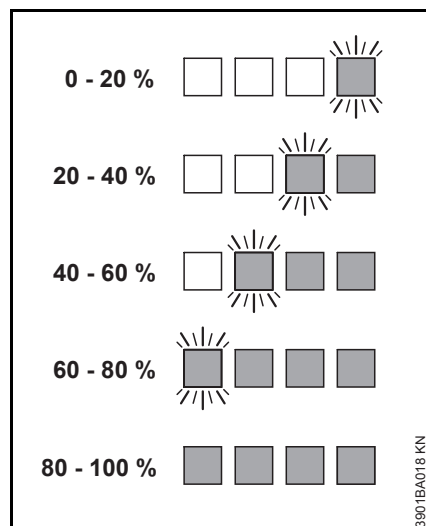

Când procesul de încărcare este încheiat, diodele de la acumulator se deconectează în mod automat.

Dacă diodele de la acumulator luminează permanent sau pâlpâie în roșu – vezi capitolul "Dacă diodele roșii luminează permanent/pâlpâie".

În timpul lucrului

Diodele verzi indică starea de încărcare prin luminare permanentă sau pâlpâire.

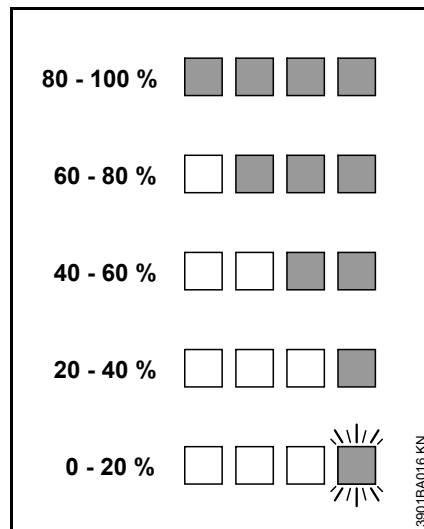

Dacă diodele de la acumulator luminează permanent sau pâlpâie în roșu – vezi capitolul "Dacă diodele roșii luminează permanent/pâlpâie".

Dacă diodele roșii luminează permanent / pâlpâie

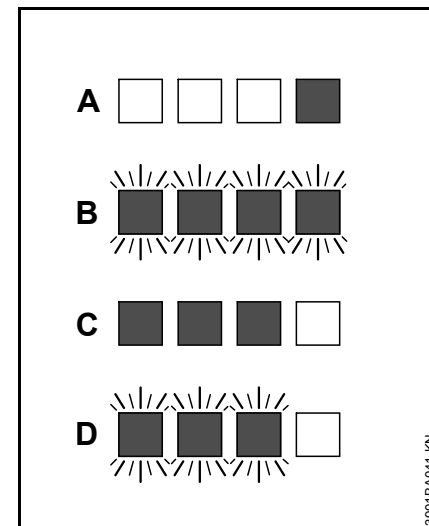

A	1 diodă luminează permanent în culoarea roșu:	acumulatorul este prea cald ^{1) 2)} /rece ¹⁾
B	4 diode pâlpâie în culoarea roșu:	Defect de funcționare la acumulator ³⁾
C	3 diode luminează permanent în culoarea roșu:	Utilajul prea cald – lăsați-l să se răcească
D	3 diode pâlpâie în culoarea roșu:	Defect de funcționare la aparat ⁴⁾

¹⁾ La încărcare: După răcirea/încălzirea acumulatorului procesul de încărcare pornește în mod automat.

- 2) În timpul lucrului: utilajul se oprește de la sine – lăsați acumulatorul să se răcească ceva timp, eventual scoateți acumulatorul din utilaj.
- 3) Interferență electromagnetică sau defecțiune. Extrageți acumulatorul din utilaj și montați-l la loc. Porniți utilajul – dacă diodele persistă să pălpăie, acumulatorul este defect și trebuie să fie înlocuit.
- 4) Interferență electromagnetică sau defecțiune. Extrageți acumulatorul din utilaj. Cu ajutorul unui obiect fără tăiș, curățați de impurități contactele aftate în compartimentul acumulatorului. Montați acumulatorul la loc. Porniți utilajul – dacă diodele persistă să pălpăie, acumulatorul este defect și trebuie să fie verificat la un serviciu de asistență tehnică – STIHL vă recomandă Serviciul de asistență tehnică STIHL.

Diodele de la încărcător

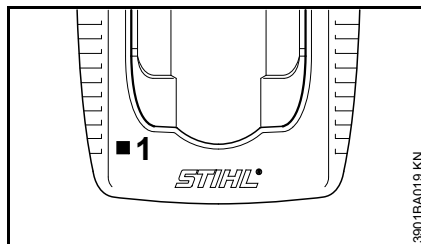

Dioda (1) de la încărcător poate lumina permanent în culoarea verde sau pălpâie în culoarea roșu.

Lumina verde permanentă ...

... poate avea următoarele explicații:

Acumulatorul

- se încarcă
- este prea cald și înainte de încărcare trebuie să se răcească

Vezi de asemenea "Diodele de la acumulator".

Dioda verde de la încărcător se stinge de îndată ce acumulatorul este complet încărcat.

Lumina roșie intermitentă ...

... poate avea următoarele explicații:

- lipsa contactului electric între acumulator și încărcător – se va extrage acumulatorul și se va monta la loc
- Defect de funcționare la acumulator – vezi de asemenea "Diodele de la acumulator"
- Defect de funcționare la aparatul de încărcare – trebuie verificat la un serviciu de asistență tehnică. STIHL vă recomandă serviciul de asistență tehnică STIHL

Pornirea utilajului

La livrare acumulatorul nu este complet încărcat.

Se recomandă încărcarea completă a acumulatorului înainte de prima punere în funcțiune.

- înainte de utilizarea acumulatorului îndepărtați capacul alezajului acumulatorului, dacă este necesar, apăsând simultan ambele pârghii blocatoare – capacul se va debloca – și extrageți capacul

Montarea acumulatorului

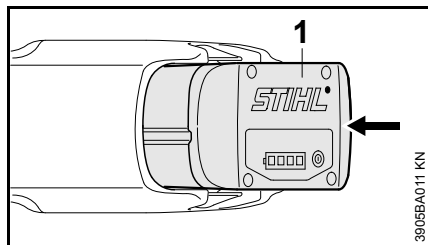



- introduceți acumulatorul (1) în alezajul utilajului – acumulatorul va aluneca în alezaj – apăsați-l ușor până când se va fixa cu un clinchet specific – acumulatorul trebuie să formeze corp comun cu muchia superioară a carcasei

Porniți aparatul

- Adoptați o poziție sigură și stabilă
- adoptați o poziție dreaptă – țineți relaxat utilajul

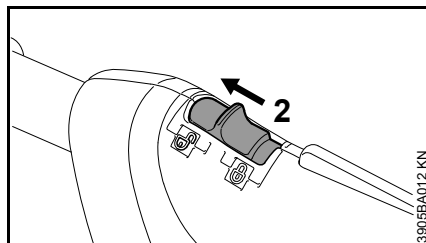
- unealta tăietoare nu trebuie să atingă niciun obiect și nici solul
- apucați utilajul cu ambele mâini – mâna dreaptă pe mânerul de comandă – mâna stângă pe mânerul cadru



- deblocați aparatul poziționând pârghia de fixare (2) pe 

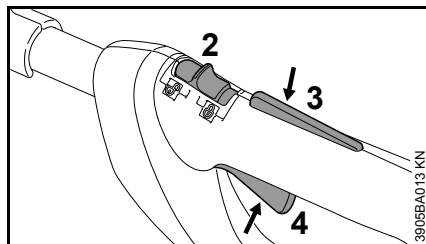

- apăsați și mențineți apăsați blocatorul pârghiei de comutație (3) și pârghia de comutație (4)

Motorul va funcționa numai când pârghia de fixare (2) este poziționată pe  și blocatorul pârghiei de comutație (3) și pârghia de comutație (4) sunt simultan acționate.

Pârghie de comutație

Turația motorului poate fi comandată prin pârghia de comutație. La creșterea apăsării pârghiei de comutație, se va mări și turația motorului (numai la utilajul FSA 85).

Deconectarea utilajului

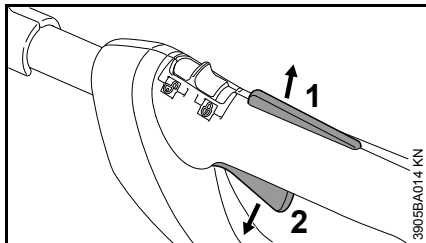

- eliberați blocatorul pârghiei de comutație (1) și pârghia de comutație (2)

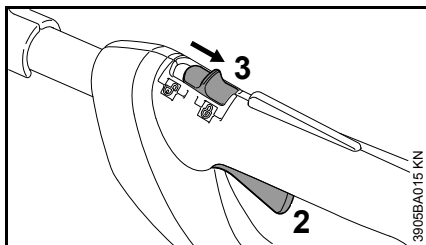

- poziționați pârghia de fixare (3) pe  – pârghia de comutație (2) nu poate fi acționată – utilajul este asigurat împotriva conectării

În timpul pauzelor și la finalul lucrului, acumulatorul se va extrage din utilaj.

extrageți acumulatorul

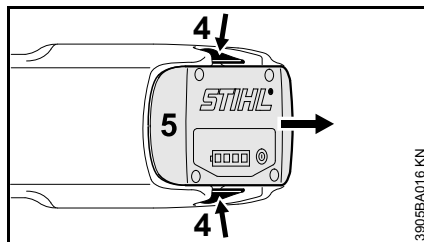

- apăsați simultan ambele pârghii blocatoare (4) – acumulatorul (5) se deblochează
- extrageți acumulatorul (5) din carcasă

În cazul neutilizării utilajul se va depozita în așa fel încât să nu pună în pericol nici o persoană.

Utilajul se va asigura împotriva accesului neautorizat.

Depozitarea utilajului

- poziționați pârghia de fixare pe 
- Extragerea acumulatorului
- utilajul se curăță temeinic
- utilajul se depozitează într-un loc uscat și sigur. Protejați utilajul împotriva utilizării neautorizate (de ex. de către copii)

Capac pentru alezajul acumulatorului

În unele țări utilajul este echipat cu un capac pentru alezajul acumulatorului. Acesta protejează alezajul împotriva murdăririi..

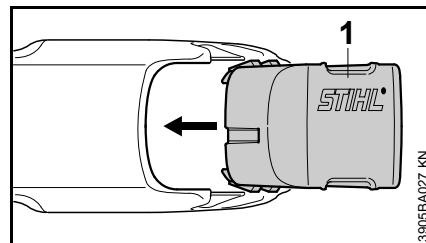

- la finalul utilizării împingeți capacul (1) în alezaj până când capacul se fixează cu un zgomot specific

Depozitarea acumulatorului

- extrageți acumulatorul din utilaj, respectiv încărcător
- depozitați-l în spații închise și uscate și într-un loc asigurat. Protejați utilajul împotriva utilizării neautorizate (de ex. de către copii) și contra murdăririi
- nu depozitați rezervele de acumulator neutilizate – utilizați-le alternativ

Pentru o durată de viață optimă, depozitați acumulatorul la o stare de încărcare de cca. 30 %.

Depozitarea încărcătorului

- Extragerea acumulatorului
- scoateți ștecherul de rețea
- depozitați încărcătorul în spații închise și uscate și într-un loc asigurat. Protejați utilajul împotriva utilizării neautorizate (de ex. de către copii) și contra murdăririi

Înlocuirea firului cositor

STIHL AutoCut C 4-2

Înainte de înlocuirea firului cositor (denumit în continuare "fir"), neapărat se va verifica starea de uzură a capului cositor.

AVERTISMENT

Dacă sunt vizibile urme puternice de uzură, capul cositor trebuie înlocuit în întregime.

Pregătirea utilajului

- deconectați utilajul
- poziționați pârghia de fixare pe 
- extrageți acumulatorul
- așezați utilajul cu capul cositor îndreptat în sus

demontați capul cositor și îndepărtați resturile de fir

În cazul unei utilizări în condiții normale rezerva de fir din capul cositor se consumă aproape în întregime.

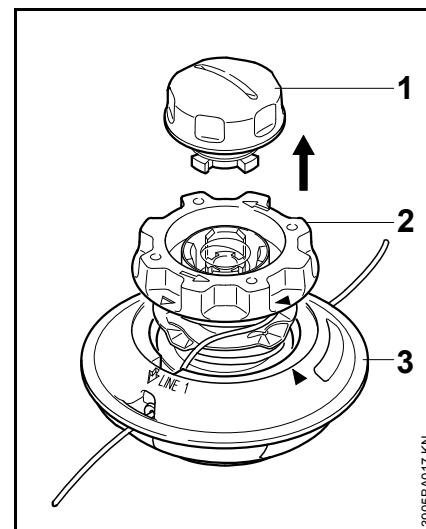

- țineți ferm capul cositor și rotiți capacul (1) în sens contrar sensului orar până când este complet desfăcut
- demontați capul cositor
- extrageți corpul bobinei (2) din carcasă (3) și îndepărtați resturile de fir

Asamblarea capului cositor

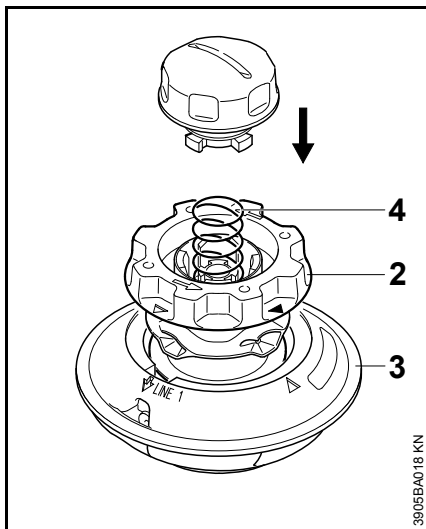

- **introduceți corpul gol** al bobinei în carcasă (3)

Dacă arcul (4) a sărit:

- apăsați arcul până la limită în corpul bobinei (2)

Înfășurarea corpului bobinei

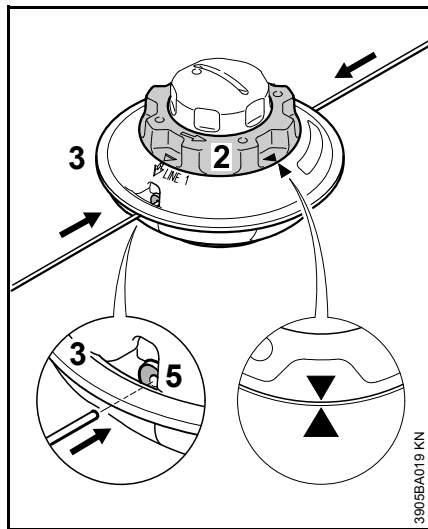

- utilizați fir cu diametrul 2,0 mm (culoare verde)
- tăiați două fire de câte 2,5 m lungime din rola de schimb (accesoriu special)
- corpul bobinei (2) se rotește în sens contrar sensului orar până când cele două vârfuri de săgeată sunt îndreptate unul spre celălalt
- **cele două** fire fiecare cu capetele **drepte** se introduc prin câte unul dintre manșoanele (5) până la prima treaptă sesizabilă în carcasa bobinei (3) – împingeți în continuare până la refuz

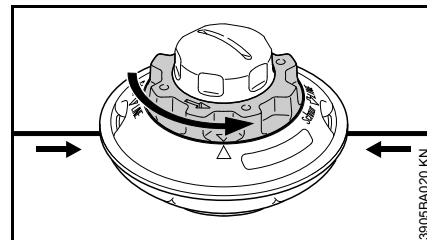

- carcasa bobinei se ține ferm
- rotiți corpul bobinei în sens contrar sensului orar până când firul cel mai scurt rămâne în exteriorul capului cu încă cca. 10 cm
- dacă este necesar scurtați firul mai lung la cca. 10 cm

Capul cositor este încărcat.

Atașarea capului cositor

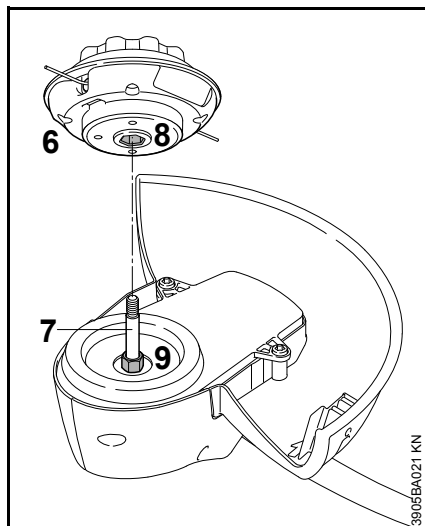

- împingeți partea superioară (6) pe arbore (7) – introducând muchia interioară hexagonală (8) pe hexagonul (9)

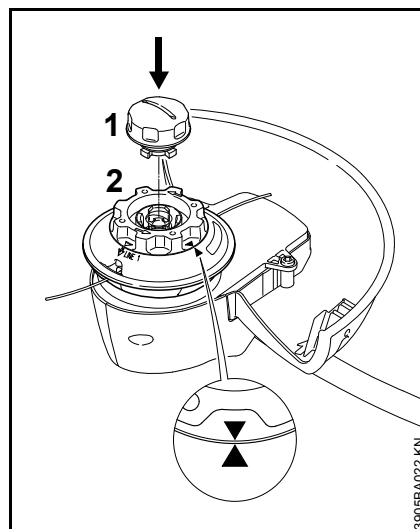

- corpul bobinei (2) se rotește în sens orar până când cele două vârfuri de săgeată ajung unul în dreptul celuilalt – astfel se asigură corpul bobinei
- capacul (1) se așează în corpul bobinei (2), se apasă până la refuz și simultan se rotește în sens orar
- capacul (1) se rotește până la refuz și se strânge manual

Instrucțiuni de întreținere și îngrijire

Datele se referă la condiții de lucru normale. În cazul unor condiții grele de lucru (căderi masive de praf etc.) și timpi zilnici de lucru mai îndelungați, intervalele date se reduc corespunzător. Înainte de efectuarea operațiunilor asupra utilajului, poziționați pârghia de fixare pe  și extrageți acumulatorul.		Înainte de utilizare	după utilizare, respectiv zilnic	săptămânal	lunar	anual	la avarie	la deteriorare	dacă este necesar
Utilaj complet	Control vizual (stare)	X							
	Curățare		X						
Mânere de comandă (pârghie de fixare, blocatorul pârghiei de comutație, pârghia de comutație)	Verificare funcțională	X							
	Curățare		X						X
Șuruburi și piulițe accesibile	Strângere ulterioară								X
Acumulatorul	Control vizual	X					X	X	
Alezaajul acumulatorului	Curățare	X							X
	Verificare funcțională (extragerea acumulatorului)	X							
Unealtă tăietoare (cap cositor)	Control vizual	X							
	Înlocuire							X	
	Verificarea locașului stabil	X							
Autocolant de siguranță	Înlocuire							X	

Minimizarea uzurii și evitarea pagubelor

Respectarea datelor acestui manual de utilizare duce la evitarea uzurii considerabile și avarierii aparatului.

Exploatarea, întreținerea și depozitarea utilajului trebuie să se facă așa cum este descris în acest manual.

Utilizatorul este responsabil pentru toate pagubele apărute ca urmare a nerespectării instrucțiunilor de siguranță, utilizare și întreținere. Acest lucru este valabil în special pentru:

- modificări ale produsului care nu sunt aprobate de către STIHL
- utilizarea uneltelor și accesoriilor care nu sunt aprobate, corespunzătoare sau sunt calitativ inferioare
- utilizarea necorespunzătoare a utilajului
- utilizarea utilajului la evenimente sportive sau concursuri
- pagube provocate de continuarea utilizării utilajului cu piese defecte

Lucrări de întreținere

Toate lucrările prezentate în capitolul „Instrucțiuni de întreținere și îngrijire“ trebuie executate la intervale periodice. Atunci când aceste lucrări nu pot fi executate de către utilizator, se va solicita un serviciu de asistență tehnică.

Pentru executarea lucrărilor de întreținere și reparații, STIHL vă recomandă să vă adresați serviciului de asistență tehnică STIHL. Serviciile de

asistență tehnică STIHL sunt instruite la intervale periodice de timp și vă pot pune la dispoziție documentația tehnică necesară.

În cazul omiterii acestor lucrări sau executării necorespunzătoare, pot apărea pagube pentru care este răspunzător utilizatorul. Printre acestea se numără:

- pagube ale electromotorului ca urmare a întreținerii neexecutate la timp sau executate insuficient
- defecțiuni ale încărcătorului cauzate de racordul electric necorespunzător (tensiune)
- defecțiuni cauzate de coroziune și alte defecțiuni ale utilajului, acumulatorului și încărcătorului ca urmare a depozitării și utilizării necorespunzătoare
- defecțiuni ale utilajului cauzate de utilizarea unor piese de schimb calitativ inferioare

Piese supuse uzurii

Unele componente ale motoutilajului sunt supuse unei uzuri normale, chiar dacă utilizarea lor s-a făcut în conformitate cu instrucțiunile iar în funcție de tipul și durata utilizării acestea trebuie înlocuite la timp. Printre acestea se numără:

- Unealta tăietoare
- Apărătoare
- Acumulatorul

Componente principale

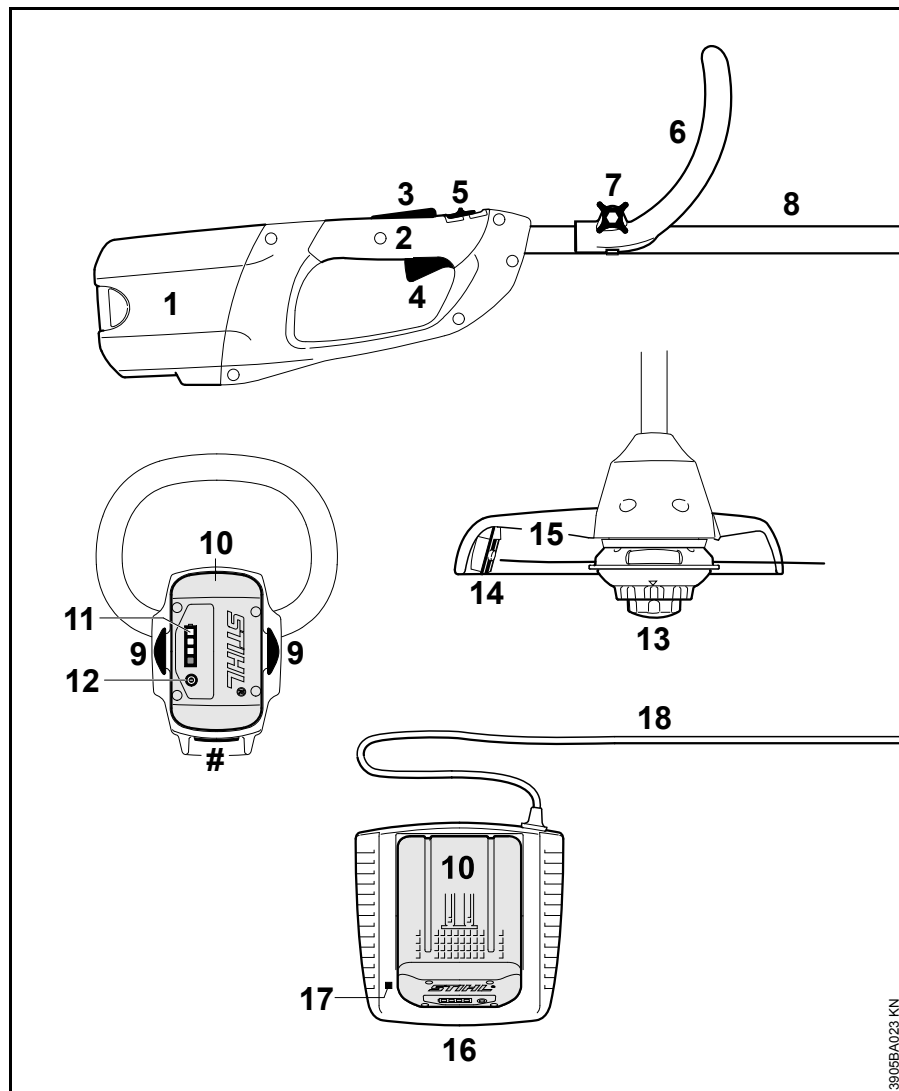

- 1 Alezajul acumulatorului
- 2 Mâner de operare
- 3 Blocatorul pârghiei de comutație
- 4 Pârghie de comutație
- 5 Pârghie de fixare
- 6 Mâner cadru
- 7 Șurub cu mâner
- 8 Tijă
- 9 Pârghia blocatoare pentru fixarea acumulatorului
- 10 Acumulatorul
- 11 Diodele (LED) de la acumulator
- 12 Tasta de activare a diodelor (LED) de la acumulator
- 13 Cap cositor
- 14 Cuțit de debitat
- 15 Apărătoare
- 16 Încărcător
- 17 Dioda (LED) de la încărcător
- 18 Cablul de racord cu ștecher
- # Seria mașinii

3905BA023 KN

Date tehnice

Acumulator

Tip: Litiu-Ion
 Model constructiv: AP, AR
 Utilajul poate funcționa numai cu acumulatori STIHL originali.

Durata de funcționare a utilajului depinde de cantitatea de energie a acumulatorului.

Unealta tăietoare

Diametrul circular descris de tăiș
 FSA 65: 300 mm
 FSA 85: 350 mm

Lungime

FSA 65: 1530 mm
 FSA 85: 1650 mm

Greutate

fără acumulator, cu unealtă tăietoare și apărătoare

FSA 65: 2,7 kg
 FSA 85: 2,8 kg

Valori ale sunetelor și vibrațiilor

Pentru determinarea valorilor sunetelor și vibrațiilor s-a luat în considerare starea de funcționare la turație nominală maximă.

Pentru datele complete ce îndeplinesc standardul Vibrații 2002/44/CE, vezi www.stihl.com/vib/.

Nivelul presiunii sonore L_p conform EN 786

FSA 65: 75 dB(A)
 FSA 85: 77 dB(A)

Nivelul presiunii sonore L_w conform EN 786

FSA 65: 89 dB(A)
 FSA 85: 92 dB(A)

Valoarea vibrațiilor a_{HV} conform EN 786

	Mâner stânga	Mâner dreapta
FSA 65:	1,3 m/s ²	1,1 m/s ²
FSA 85:	1,4 m/s ²	0,8 m/s ²

Pentru nivelul presiunii sonore și nivelul puterii sonore valoarea factorului K-conform RL2006/42/EG = 2,5dB(A); pentru accelerația vibrațiilor valoarea factorului K-conform RL2006/42/EG = 2,0m/s².

Valorile indicate ale vibrațiilor au fost măsurate în conformitate cu procedeele de testare normate și pot fi date ca referință pentru a compara electroulajele.

Valorile reale ale vibrațiilor pot să difere de valorile indicate, în funcție de modul de utilizare.

Valorile indicate ale vibrațiilor se pot întrebuița pentru o primă estimare a solicitării din punct de vedere al vibrațiilor.

Solicitarea reală prin vibrații trebuie estimată. Pot fi astfel luați în considerare timpii în care electroulajul este deconectat și aceia în care a funcționat însă fără a fi solicitat.

Transport

Acumulatorile STIHL îndeplinesc condițiile menționate în manualul UN-ST/SG/AC.10/11/Rev.5, partea a III-a, paragraful 38.3.

În cazul transportului rutier, utilizatorul poate transporta acumulatorile STIHL fără alte suporturi la locul de utilizare al utilajului.

Acumulatorile litiu-ion conținute fac obiectul dispozițiilor legislației privitoare la bunuri periculoase.

În cazul expedițiilor prin terțe persoane (spre exemplu prin transport aerian sau societate de transport), trebuie respectate cerințe speciale privitoare la ambalaj și identificare.

La pregătirea obiectului de expediat trebuie să fie consultat un expert în probleme de mărfuri periculoase. Consultați, vă rugăm, eventualele prevederi naționale suplimentare.

Ambalați acumulatorul astfel încât acesta să nu aibă posibilitate de mișcare înlăuntrul ambalajului.

Pentru instrucțiuni de siguranță suplimentare vezi www.stihl.com/safety-data-sheets

REACH

REACH reprezintă un normativ CE pentru înregistrarea, evaluarea și aprobarea substanțelor chimice.

Informații cu privire la îndeplinirea normativului REACH (CE) Nr. 1907/2006, vezi www.stihl.com/reach

Înlăturarea defecțiunilor în funcționare

Acumulatorul se va extrage din aparat înaintea fiecărei lucrări asupra utilajului.

Avarii	Cauză	Remediu
La pornire utilajul nu demarează	Lipsă contact electric între utilaj și acumulator	extrageți acumulatorul, efectuați un control vizual al contactelor și montați-l la loc
	Starea de încărcare a acumulatorului este prea redusă (1 diodă a acumulatorului pâlpâie în culoarea verde)	Încărcați acumulatorul
	Acumulator prea cald / prea rece (1 diodă a acumulatorului luminează permanent în culoarea roșu)	lăsați acumulatorul să se răcească / lăsați acumulatorul să se încălzească treptat la temperaturi de cca. 15 °C – 20 °C
	Eroare la acumulator (4 diode ale acumulatorului pâlpâie în culoarea roșu)	Extrageți acumulatorul din utilaj și montați-l la loc. Porniți utilajul – dacă diodele persistă să pâlpâie, acumulatorul este defect și trebuie să fie înlocuit
	Aparatul prea cald (3 diode ale acumulatorului luminează permanent în culoarea roșu)	Lăsați aparatul să se răcească
	Avarie electromagnetică sau defecțiune în utilaj (3 diode ale acumulatorului pâlpâie în culoarea roșu)	Extrageți acumulatorul din utilaj și montați-l la loc. Porniți utilajul – dacă diodele persistă să pâlpâie, acumulatorul este defect și trebuie să fie verificat la un serviciu de asistență tehnică ¹⁾
	Umiditate la utilaj și/sau acumulator	Lăsați ca utilajul/acumulatorul să se usuce
Utilajul se deconectează în timpul funcționării	Acumulatorul sau sistemul electronic al utilajului s-a încălzit în exces	Extrageți acumulatorul din utilaj, lăsați acumulatorul și utilajul să se răcească
	Avarie electrică sau electromagnetică	Scoateți acumulatorul și montați-l la loc

Acumulatorul se va extrage din aparat înaintea fiecărei lucrări asupra utilajului.

Avarii	Cauză	Remediu
Timpul de funcționare este prea scurt	Acumulatorul nu este încărcat complet	Încărcați acumulatorul
	întrebuințarea unor fire cositoare necorespunzătoare	Înlocuiți firul cositor
	Durata de viață a acumulatorului a fost atinsă, respectiv depășită	Verificați acumulatorul ¹⁾ și înlocuiți-l
Acumulatorul se blochează la montarea în utilaj/încărcător	ghidajele / contactele murdare	curățați cu atenție ghidajele / contactele
Acumulatorul nu se încarcă deși dioda încărcătorului este luminează permanent în culoarea verde	Acumulator prea cald / prea rece (1 diodă a acumulatorului luminează permanent în culoarea roșu)	lăsați acumulatorul să se răcească / lăsați acumulatorul să se încălzească treptat la temperaturi de cca. 15 °C – 20 °C Aparatul încărcător poate fi utilizat numai în spații închise și uscate la temperaturi ale mediului de +5 °C până la +40 °C.
Dioda încărcătorului este pâlpâoe în culoarea roșu	Lipsă contact electric între încărcător și acumulator	Scoateți acumulatorul și montați-l la loc
	Eroare la acumulator (4 diode de la acumulator pâlpâie timp de cca. 5 secunde în culoarea roșu)	Extrageți acumulatorul din utilaj și montați-l la loc. Porniți utilajul – dacă diodele persistă să pâlpâie, acumulatorul este defect și trebuie să fie înlocuit
	defecțiune la încărcător	adresați-vă serviciului de asistență tehnică pentru verificarea încărcătorului ¹⁾

¹⁾ STIHL vă recomandă serviciul de asistență tehnică STIHL

Instrucțiuni pentru reparații

Utilizatorii acestui aparat vor executa numai lucrările de întreținere și îngrijire descrise în acest manual de utilizare. Celelalte tipuri de reparații vor fi executate de serviciile de asistență tehnică.

Pentru executarea lucrărilor de întreținere și reparații, STIHL vă recomandă să vă adresați serviciului de asistență tehnică STIHL. Serviciile de asistență tehnică STIHL sunt instruite la intervale periodice de timp și vă pot pune la dispoziție documentația tehnică necesară.

La reparații se vor utiliza numai piesele de schimb aprobate de STIHL și destinate acestui motoutilaj sau piese similare din punct de vedere tehnic. Utilizați numai piese de schimb de înaltă calitate. În caz contrar apare pericolul accidentării sau avarierii motoutilajului.

STIHL vă recomandă utilizarea pieselor de schimb originale STIHL.

Piesele de schimb originale STIHL se recunosc după seria piesei de schimb STIHL, după textul **STIHL** și dacă e cazul, după simbolul piesei de schimb STIHL  (pe piesele mici se poate găsi doar simbolul respectiv).

Colectarea deșeurilor

Se vor respecta reglementările privind depozitarea deșeurilor specifice fiecărei țări.

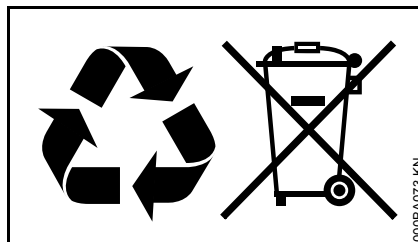

Produsele STIHL nu se aruncă la gunoiul menajer. Produsele STIHL, acumulatorul, accesoriile și ambalajul se vor recicla conform normelor de protecție a mediului.

Serviciile de asistență tehnică STIHL vă stau la dispoziție cu informații actualizate cu privire la reglementările de depozitare a deșeurilor.

Declarație de conformitate UE

ANDREAS STIHL AG & Co. KG
Badstr. 115
D-71336 Waiblingen

confirmă că

Model constructiv: Motocoasă cu acumulator

Marca de fabricație: STIHL

Tip: FSA 65
FSA 85

Identificator de serie: 4852

corespunde prevederilor de implementare a directivelor 2011/65/UE, 2006/42/CE, 2004/108/CE și 2000/14/CE și a fost conceput și fabricat în conformitate cu versiunile valabile la data fabricației ale următoarelor norme:

EN 55014-1, EN 55014-2, EN 60335-1, EN 60335-2-91

Pentru determinarea nivelului de putere sonoră măsurat și garantat s-a procedat conform directivei 2000/14/CE, Anexa VIII, cu aplicarea normei ISO 11094.

Instituția abilitată:

TÜV Rheinland Product Safety GmbH
Am Grauen Stein
D-51105 Köln
(NB 0197)

Nivelul de putere sonoră măsurat

FSA 65: 89 dB(A)

FSA 85: 92 dB(A)

română

Nivelul de putere sonoră garantat

FSA 65: 91 dB(A)

FSA 85: 94 dB(A)

Păstrarea documentelor tehnice:

ANDREAS STIHL AG & Co. KG
Produktzulassung

Anul de fabricație și seria mașinii sunt
menționate pe utilaj.

Waiblingen, 20.08.2014

ANDREAS STIHL AG & Co. KG

reprezentat de



Thomas Elsner

Șef Managementul grupelor de produse



Vsebina

Dodatek k tem navodilom za uporabo	232
Varnostni napotki in tehnika dela	232
Uporaba	236
Dovoljene kombinacije rezalnega orodja in zaščite	237
Nastavitev ročaja	237
Montaža zaščitnih naprav	238
Nastavitev kosilne niti	238
Električna priključitev polnilca	239
Polnjenje akumulatorja	239
LED-lučke na akumulatorju	240
LED-lučke na polnilniku	242
Vklop naprave	242
Izklop naprave	243
Shranjevanje naprave	244
Zamenjava kosilne niti	245
Napotki za vzdrževanje in nego	247
Zmanjševanje obrabe in preprečevanje poškodb	248
Pomembni sestavni deli	249
Tehnični podatki	250
Odprava napak	252
Navodila za popravilo	254
Odstranjevanje v odpad	254
ES Izjava o ustreznosti izdelka	254

Spoštovani kupec,

zahvaljujemo se Vam za nakup visokokakovostnega izdelka proizvajalca STIHL.

Izdelek je bil izdelan z najsodobnejšimi proizvodnimi postopki in bil potrjen obsežni kontroli kakovosti. Naš trud je usmerjen predvsem v Vaše zadovoljstvo ob uporabi naših izdelkov.

V primeru vprašanj o naših izdelkih se obrnite na svojega pooblaščenega prodajalca ali neposredno na naš prodajni oddelek.

Vaš



Dr. Nikolas Stihl

Dodatek k tem navodilom za uporabo

Slikovni simboli

Vsi slikovni simboli, ki so nameščeni na napravi so obrazloženi v teh navodilih za uporabo.

Oznake besedilnih odstavkov



OPOZORILO

Opozorilo za nevarnost nesreče in poškodb oseb ter večje materialne škode.



OBVESTILO

Opozorilo za poškodbe naprave ali njenih sestavnih delov.

Tehnični razvoj

Podjetje STIHL neprestano razvija nove stroje in naprave. Na podlagi tega si pridržuje pravico do sprememb v obsegu dobave in opreme ter tehničnih sprememb.

Glede na zgoraj navedeno ne priznavamo nobenih pravic, ki izvirajo iz podatkov in upodobitev v teh navodilih za uporabo.

Varnostni napotki in tehnika dela



Pri delu z napravo so potrebni posebni varnostni ukrepi, ker se dela z veliko hitrostjo rezalnega orodja.



Pred prvo uporabo natančno preberite celotna navodila za uporabo in jih varno shranite za poznejšo uporabo. Neupoštevanje navodil za uporabo je lahko življenjsko nevarno.

Upoštevajte varnostne predpise, ki veljajo v vaši državi, npr. poklicnih skupnosti, zdravstvenih zavarovalnic, organov za varstvo pri delu in drugih.

Kdor prvič dela z napravo: naj mu prodajalec ali druga kompetentna oseba pokaže, kako se varno ravna z napravo – ali pa se naj udeleži strokovnega tečaja.

Mladoletnim osebam delo z napravo ni dovoljeno – izjema so mladostniki nad 16 let, ki se pod nadzorom usposablajo.

Otroci, živali in gledalci naj se ne zadržujejo v bližini naprave.

Ko naprave ne uporabljate več, jo odložite, tako da nikogar ne ogroža. Napravo zavarujte pred nedovoljeno uporabo.

Uporabnik je odgovoren za nesreče ali nevarnosti, ki se zgodijo drugim osebam ali njihovi lastnini.

Napravo posojajte ali dajte v uporabo le osebam, ki poznajo ta model in jim delo z njim ni tuje – in vedno priložite tudi navodila za uporabo.

Uporaba naprav, ki oddajajo hrup, je lahko na podlagi mednarodnih in lokalnih predpisov časovno omejena.

Kdor dela z napravo, mora biti spočit, zdrav in v dobri telesni pripravljenosti.

Kdor se iz zdravstvenih razlogov ne sme naprezati, naj vpraša zdravnika, ali je delo s to napravo za njega primerno.

Po uživanju alkohola, zdravil ali drog, ki vplivajo na reakcijske sposobnosti, delo z napravo ni dovoljeno.

Napravo uporabljajte samo za košenje trave ter za rezanje plevela in podobnega.

Naprave ni dovoljeno uporabljati za druge namene – **nevarnost nesreč!**



Odstranite akumulator iz naprave pri:

- pregledu, nastavitvi in čiščenju
- delu na rezalnem orodju
- zapušcanju naprave
- transportu
- shranjevanju
- popravilih in servisiranju
- nevarnostih in v nujnih primerih

Tako ne more priti do nenamernega zagona motorja.

Dovoljena je montaža rezalnih orodij ali dodatnega pribora, ki ga dovoljuje STIHL za to napravo, ali pa tehnično enakovrednih izdelkov. V primeru dodatnih vprašanj se obrnite na pooblaščenega prodajalca. Uporabljajte le kakovostna orodja in dodatni pribor. V nasprotnem primeru lahko pride do nesreč ali poškodb na napravi.

STIHL priporoča uporabo originalnega orodja in dodatnega pribora. Lastnosti teh so optimalno prilagojene izdelku in potrebam uporabnika.

Ne izvajajte nobenih sprememb na napravi – varnost je lahko tako ogrožena. Za poškodbe oseb in materialno škodo, ki bi nastala zaradi uporabe nedovoljenih priključkov, STIHL ne prevzema nobene odgovornosti.

Ščitnik naprave ne more uporabnika ščititi pred vsemi predmeti (kamni, steklom, žico itd.), ki jih lahko rezalno orodje dvigne s tal. Ti predmeti se lahko kjerkoli odbijejo in šele potem zadenejo uporabnika.

Za čiščenje naprave ne uporabljajte visokotlačnih čistilnikov. Trd vodni curek lahko poškoduje dele naprave.

Naprave nikoli ne škropite z vodo.

Akumulator

List, ki je priložen akumulatorju, ali navodila za uporabo akumulatorja STIHL je treba upoštevati in varno shraniti.

Dodatni varnostni napotki – glej spletno stran www.stihl.com/safety-data-sheets

Polnilnik

Upoštevajte in varno shranite list, ki je priložen polnilniku STIHL.

Oblačila in oprema

Nosite oblačila in opremo v skladu s predpisi.



Obleka mora biti namenjena in ne sme ovirati gibanja. Nosite tesno oprijeta oblačila – kombinezon, nikakor ne delovne halje.

Ne nosite oblačil, ki bi se lahko zataknila v les, grmičevje ali vrteče se dele naprave. Tudi ne šala, kravate in nakita. Dolge lase spnite (z ruto, kapo, čelado itd.).



Nosite obutev z grobim in nedrsečim podplatom.



OPOZORILO



Da bi zmanjšali nevarnost poškodb oči, je treba nositi tesno prilegajoča se zaščitna očala v skladu s standardom EN 166. Bodite pozorni na pravilno prileganje zaščitnih očal.

Nosite zaščito obraza in bodite pozorni na pravilno namestitvev. Zaščita obraza ni zadostna zaščita za oči.



Nosite robustne delovne rokavice iz trpežnega materiala (npr. usnja).

STIHL vam za ta namen ponuja obsežen program osebne zaščitne opreme.

Transport naprave

Vedno izklopite napravo in postavite zaskočno ročico v položaj  ter odstranite akumulator iz naprave – tudi pri transportu na kratke razdalje. Tako ne more priti do nenamerne zagona motorja.

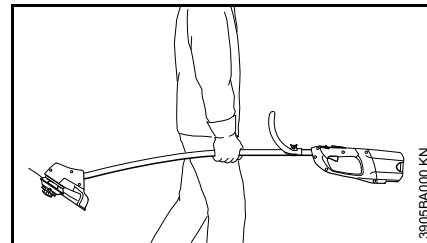

Napravo pri nošenju držite uravnoteženo za ročaj.

Pri transportu z vozilom: zavarujte napravo pred prevrnitvijo in poškodbami.

Pred uporabo

Preizkusite napravo glede varnega stanja za obratovanje – upoštevajte ustrezno poglavje v navodilih za uporabo:

- prestavna ročica in zapora prestavne ročice se morata na rahlo premikati (zaskočna ročica je v položaju  – prestavne ročice se morajo po izpustitvi same vračati v izhodiščni položaj
- kombinacija rezalnega orodja, ščitnika in ročaja mora biti dovoljena ter vsi deli brezhibno montirani. Ne uporabljajte kovinskega rezalnega orodja – **nevarnost poškodb!**
- preverite pravilno montažo, trdno prileganje in brezhibno stanje rezalnega orodja
- pregledajte zaščitne naprave (npr. ščitnik rezalnega orodja) glede poškodb oz. obrabe. Poškodovane dele zamenjajte. Naprave ne uporabljajte s poškodovanim ščitnikom
- ne izvajajte nobenih sprememb na napravah za upravljanje in varnostnih napravah
- ročaji naj bodo čisti in suhi ter brez olja in smole – pomembno zaradi varnega vodenja naprave
- pregledajte kontakte v predalu za akumulator naprave glede morebitnih tujkov
- pravilno vstavite akumulator – mora slišno zaskočiti
- ne uporabljajte pokvarjenih in deformiranih akumulatorjev

Napravo smete uporabljati le, če je v varnem stanju za obratovanje – **nevarnost nesreče!**

Pri vklopu naprave se rezalno orodje ne sme dotikati nobenih predmetov in ne tal.



Izogibajte se stiku z rezalnim orodjem – **nevarnost poškodb!**



Ko izklopite napravo, se rezalno orodje še kratek čas vrti – **učinek naknadnega delovanja!**

Drža in vodenje naprave

Napravo za ročaje vedno držite z obema rokama. Vedno poskrbite za varno in stabilno stojišče.

Desničarji

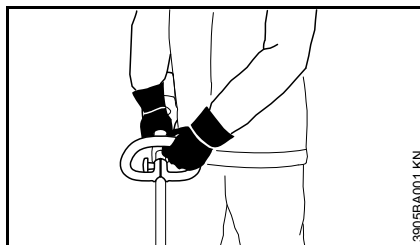

Leva roka je na roču in desna roka na upravljalnem ročaju.

Levičarji

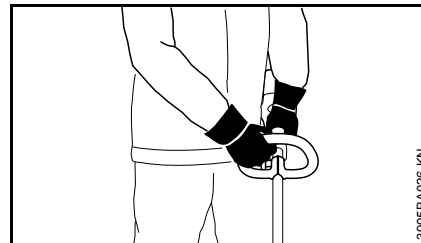

Desna roka je na roču in leva roka na upravljalnem ročaju.

Med uporabo

Pri grozeči nevarnosti oz. v sili takoj izklopite napravo in postavite zaskočno ročico v položaj  ter odstranite akumulator.

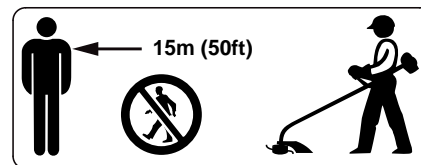

V velikem krogu okoli mesta uporabe lahko obstaja nevarnost poškodb zaradi stran letečih predmetov, zato se druge osebe ne smejo nahajati v okolici 15 m okoli naprave. To razdaljo upoštevajte tudi pri predmetih (vozilih, okenskih steklih) – **nevarnost materialne škode!** Nevarnosti ni mogoče izključiti tudi v oddaljenosti več kot 15 metrov.



Nikoli ne delajte v dežju in ne v mokrem ali vlažnem okolju – pogonski motor ni zaščiten pred vodo.

Naprave ne puščajte na dežju.

Ne režite mokre trave.

Previdno pri poledici, spolzkem terenu, snegu, na pobočjih, na neravnem terenu itd. – **nevarnost zdrsa!**

Pazite na ovire: drevesne šture, korenine – **nevarnost spotikanja!**

Pravočasno naredite odmore, da bi preprečili utrujenost in izčrpanost – **nevarnost nesreče!**

Delajte mirno in premišljeno – le ob dobri svetlobi in vidljivosti. Delajte previdno, ne ogrožajte drugih.

Če je bila naprava izpostavljena uporabi, ki ni v skladu s predpisi (npr. sili zaradi udarca ali padca), pred nadaljnjo uporabo obvezno preverite varno in brezhibno delovanje – glej tudi "Pred uporabo naprave". Še posebej preverite brezhibno delovanje varnostnih naprav. Naprav, ki niso varne za nadaljnjo uporabo, ni dovoljeno uporabljati naprej. V primeru dvomov nemudoma poiščite pomoč pri pooblaščenem prodajalcu.



Nikoli ne delajte brez ščitnika, ki je primeren za napravo in rezalno orodje – zaradi letočih predmetov obstaja **nevarnost poškodb!**



Preglejte teren: trdi predmeti – kamni, kovinski deli in podobno lahko odletijo od naprave – tudi več kot 15 m v stran – **nevarnost poškodb!** – in lahko poškodujejo rezalno orodje ter predmete (npr. parkirane avtomobile, okenska stekla) (materialna škoda).

V nepreglednem, močno zaraščenem terenu delajte še posebej previdno.

Med delom nastaja prah, ki lahko ogrozi vaše zdravje. Pri močnem prašenju nosite zaščito dihal.

Preden zapustite napravo: izklopite napravo in postavite zaskočno ročico v položaj  ter odstranite akumulator.

Rezalno orodje preverjajte redno, v kratkih časovnih razmikih in pri občutnih spremembah:

- izklopite napravo in postavite zaskočno ročico v položaj , počakajte, da se rezalno orodje ustavi, in odstranite akumulator
- preverite stanje in trdno pritrjenost ter pazite na razpoke

S priključka rezalnega orodja redno čistite travo in veje – odstranite zamašitve v območju rezalnega orodja ali ščitnika.

Da bi zamenjali rezalno orodje, izklopite napravo in postavite zaskočno ročico v položaj  ter odstranite akumulator. Zaradi nenamerne zagona motorja – **nevarnost poškodb!**

Poškodovanega in razpokanega rezalnega orodja ne uporabljajte več in ga ne popravljajte.

Sneti delci ali odlomljeni deli lahko z veliko hitrostjo zadenejo uporabnika ali tretje osebe – **hude poškodbe!**

Uporabljajte le ščitnike s pravilno montiranim nožem, da se bo kosilna nitka skrajšala na dovoljeno dolžino.

Po uporabi

S krpo z naprave očistite prah in umazanijo – ne uporabljajte sredstev, ki topijo maščobe.

Glavo za košnjo in ščitnik nikoli ne škropite z vodo in ne namakajte v vodi – pogonski motor, ki se nahaja v ohišju motorja, in krmilna elektronika se lahko zaradi vdora vode poškodujejo.

Vibracije

Ta naprava proizvaja izjemno malo vibracij in tako varuje vaše roke.

Kljub temu pa se uporabnikom, ki sumijo na motnje prekrvavitve rok (npr. mravljinčenje rok) svetuje pregled pri zdravniku.

Vzdrževanje in popravilo

Pred vsemi popravili in vzdrževalnimi deli postavite zaskočno ročico v položaj  in vzemite akumulator iz naprave. Tako je onemogočen nenamerni zagon motorja.

Napravo redno vzdržujte. Izvajajte le vzdrževalna dela in popravila, ki so opisana v navodilih za uporabo. Vsa preostala dela naj opravi pooblaščen prodajalec.

STIHL priporoča izvajanje vzdrževalnih del in popravil izključno s strani pooblaščenega prodajalca STIHL. Pooblaščenim STIHL-ovim prodajalcem ponujamo redna šolanja in tehnične informacije.

Uporabljajte le kakovostne nadomestne dele. V nasprotnem primeru lahko pride do nesreč ali okvar na napravi. V primeru dodatnih vprašanj se obrnite na pooblaščenega prodajalca.

STIHL priporoča uporabo originalnih nadomestnih delov. Lastnosti le teh so optimalno prilagojene napravi in potrebam uporabnika.

Ne izvajajte nobenih sprememb na napravi – varnost je lahko tako ogrožena – **Nevarnost nesreče!**

Redno preverjajte izolacijo in staranja (lomljivost) električnih kontaktov ter priključnih kablov in vtičev polnilca.

Električne dele kot je npr. priključni kabel polnilca lahko popravi oz. zamenja izključno kvalificiran električar.

Plastične dele očistite s krpo. Ostra in močna čistila lahko poškodujejo plastiko.

Preverite pritrjenost pritrdilnih vijakov na zaščitnih napravah in rezalnem orodju ter jih po potrebi zategnite.

Po potrebi očistite režo za hladen zrak v ohišju motorja.

Vodilni utori akumulatorja naj bodo vedno čisti – po potrebi jih očistite.

Shranite napravo v suhem prostoru, z odstranjenimi akumulatorjem in z zaskočno ročico v položaju .

Uporaba

Košenje



- napravo primite z obema rokama – ena roka je na upravljalnem ročaju – druga roka na roču
- stojte pokonci – napravo držite sproščeno
- rezalno orodje se ne sme dotikati nobenih predmetov in ne tal
- premikajte napravo enakomerno sem ter tja
- razmak kosilne niti od travne površine določa višino reza
- izogibajte se dotikanju ograj, zidov, kamnov itd. – to povzroča hitrejšo obrabo

Delo z distančnikom

Distančnik je priložen samo napravi FSA 85. Pri napravi FSA 65 je distančnik na voljo kot poseben pribor.

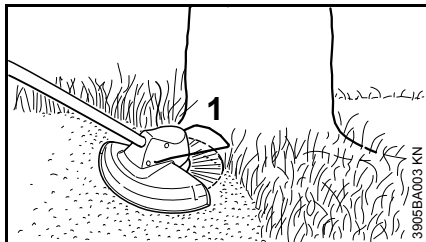

Distančnik (1)

- omejuje delovno območje kosilne niti
- ščiti uporabnika pred poškodbami, ki bi jih lahko povzročila vrteča se kosilna nit (npr. drevesna skorja)

! OPOZORILO

Glava za košnjo se lahko po izklopu naprave še vrti – predstavljajte distančnik šele, ko se glava za košnjo popolnoma ustavi in ne predstavljajte ga z nogo.

Odstranjevanje odpadkov

- Odrezanega materiala ne odlagajte med gospodinjske odpadke. Odrezan material lahko kompostirate

Dovoljene kombinacije rezalnega orodja in zaščite

Rezalno orodje

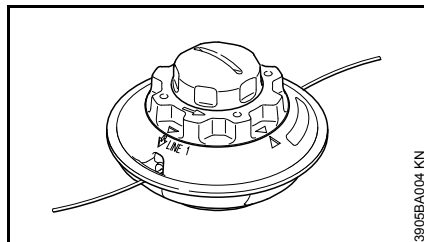

Naprava ima ob dobavi montirano glavo za košnjo AutoCut C 4-2. Iz varnostnih razlogov na akumulatorsko motorno koso ni dovoljeno montirati nobenega drugega rezalnega orodja.

Ščitnik

Napravi je priložen ustrezen ščitnik. Montirajte samo ta ščitnik – montaža drugega ščitnika ni dovoljena. Dodatni napotki – glej "Montaža zaščitne naprave".

Nastavitev ročaja

Ob dobavi nove naprave je roč že montiran na ročaj. Potrebno ga je samo še zavrteti in naravnati.

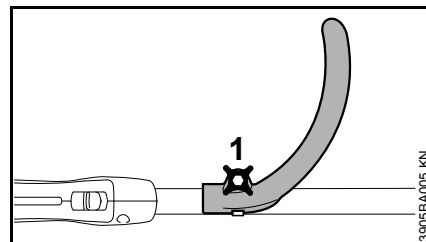

- odvijte pritezni vijak (1) na roču

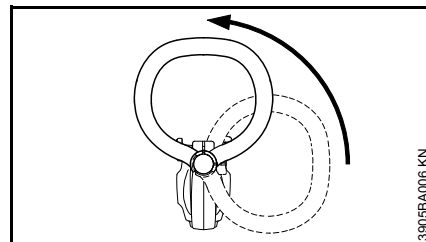

- obrnite roč okoli ročaja navzgor

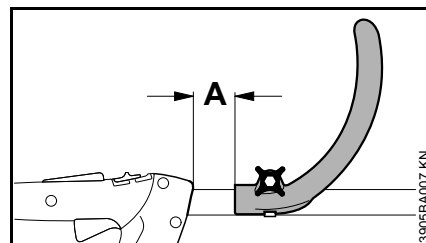

S spreminjanjem razmaka (A) lahko roč namestite v položaj, ki vam trenutno najbolj ustreza.

Nasvet: razmak (A) = približno 10 cm

- potisnite roč v zelen položaj
- pritegnite pritezni vijak tako močno, da se roč ne bo več mogel vrteti okoli ročaja

Montaža zaščitnih naprav

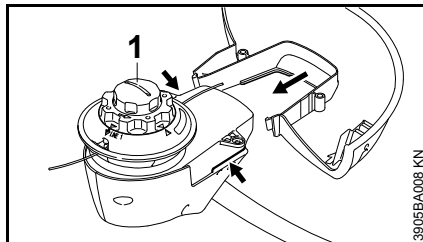

- postavite napravo tako, da kaže glava za košnjo (1) navzgor

Ohišje motorja na koncu ročaja je opremljeno za pritrditev ščitnika s pomočjo vodilnih utorov (puščice).

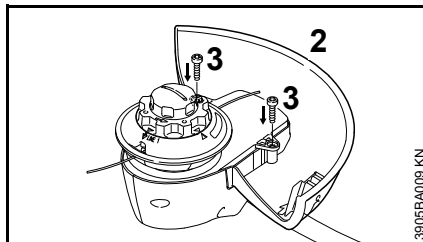

- potisnite ščitnik (2) do naslona v vodilne utore na ohišju motorja
- privijte pritrdilne vijake (3) in jih zategnite

Nastavitev kosilne niti

Nastavitev kosilne niti

- vrtečo se glavo za košnjo držite paralelno nad poraščeno površino – z glavo za košnjo se rahlo dotaknite tal – približno 3 cm niti se nastavi

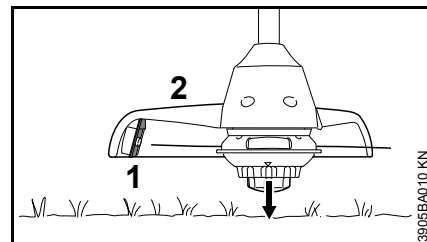

S pomočjo noža (1) na zaščiti (2) se predolge kosilne niti skrajšajo na optimalno dolžino – zato se izogibajte večkratnemu zaporednemu dotikanju tal.

Kosilna nit se nastavi le takrat, ko sta obe niti dolgi še najmanj 2,5 cm.

Če je kosilna nit krajša od 2,5 cm:

- izklopite napravo
- postavite zaskočno ročico v položaj  ter odstranite akumulator iz naprave
- obrnite napravo
- pritisnite pokrov na vrtnem kolutu do naslona
- izvlecite konce niti iz vrtnega koluta

Ko v kolutu ni več niti, jo morate zamenjati – glej "Zamenjava kosilne niti".

Električna priključitev polnilca

Omrežna napetost in obratovalna napetost morata biti usklajeni.

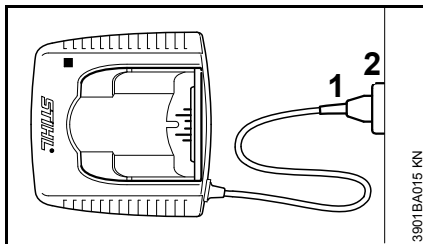

- vtaknite omrežni vtič (1) v vtičnico (2)

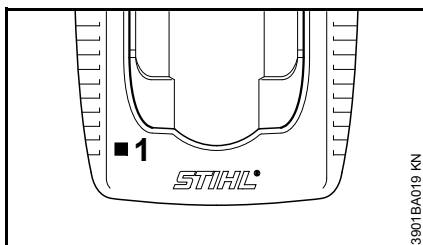

Po priključitvi polnilca na električno napajanje se izvede samopreizkus. Med tem postopkom sveti svetilna dioda (1) na polnilcu približno 1 sekundo zeleno, potem rdeče in zopet ugasne.

Polnjenje akumulatorja

Akumulator ob dobavi ni do konca napolnjen.

Priporočljivo je, da akumulator pred prvo uporabo napolnite do konca.

- priključite polnilnik na električno napajanje – omrežna napetost in obratovalna napetost se morata ujemati – glej "Priključitev polnilnika na elektriko"

Polnilnik uporabljajte samo v zaprtih in suhih prostorih ter pri temperaturi okolice od +5 °C do +40 °C (41 °F do 104 °F).

Polnite samo suhe akumulatorje. Vlažen akumulator pred polnjenjem posušite.

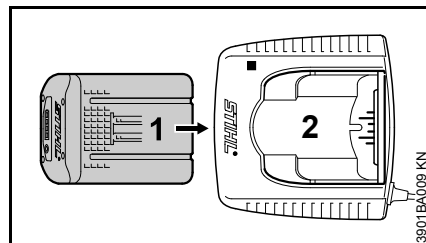

- potisnite akumulator (1) v polnilnik (2) do prvega občutnega upora – za tem ga pritisnite do naslona

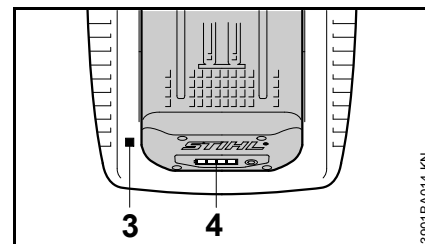

Ko vstavite akumulator, sveti LED-lučka (3) na polnilniku – glej "LED na polnilniku".

Polnjenje akumulatorja se začne takoj, ko LED-lučke (4) na akumulatorju svetijo zeleno – glej "LED na akumulatorju".

Čas polnjenja je odvisen od različnih dejavnikov, kot sta npr. stanje akumulatorja, temperatura okolice itd., in lahko zaradi tega odstopa od navedenega časa polnjenja.

Med delom se akumulator v napravi ogreje. Če v polnilnik vstavite topel akumulator, se bo moral akumulator pred polnjenjem morda ohladiti. Polnjenje se začne šele, ko je akumulator ohlajen. Čas polnjenja se lahko zaradi ohlajanja podaljša.

Med polnjenjem se akumulator in polnilnik ogrejeta.

Polnilnika AL 300, AL 500

Polnilnika AL 300 in AL 500 sta opremljena z ventilatorjem za hlajenje akumulatorja.

Polnilnik AL 100

Polnilnik AL100 počaka s polnjenjem, dokler se akumulator sam ne ohladi. Hlajenje akumulatorja poteka z oddajanjem toplote v okolico.

Konec polnjenja

Ko je akumulator do konca napolnjen, se polnilnik samodejno izklopi, pri tem:

- se izklopijo LED-lučke na akumulatorju
- se izklopi LED-lučka na polnilniku
- se izklopi ventilator polnilnika (če ga polnilnik ima)

Po končanem polnjenju odstranite akumulator iz polnilnika.



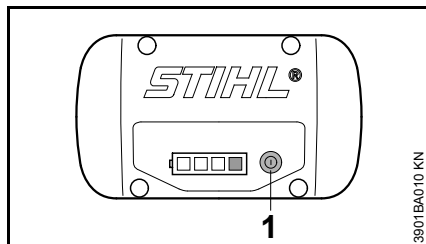

LED-lučke na akumulatorju

Štiri LED-lučke prikazujejo stanje napolnjenosti akumulatorja ter nastale težave na akumulatorju ali na napravi.



- pritisnite tipko (1) za aktiviranje prikaza – prikaz se po 5 sekundah samodejno ugasne

LED-lučke lahko svetijo oz. utripajo zeleno ali rdeče.

-  LED-lučka sveti neprekinjeno zeleno.
-  LED-lučka utripa zeleno.
-  LED-lučka sveti neprekinjeno rdeče.
-  LED-lučka utripa rdeče.

Pri polnjenju

LED-lučke z neprekinjenim svetenjem ali utripanjem prikazujejo potek polnjenja.

Pri polnjenju kapaciteto trenutnega polnjenja prikazuje zelena utripajoča LED-lučka.

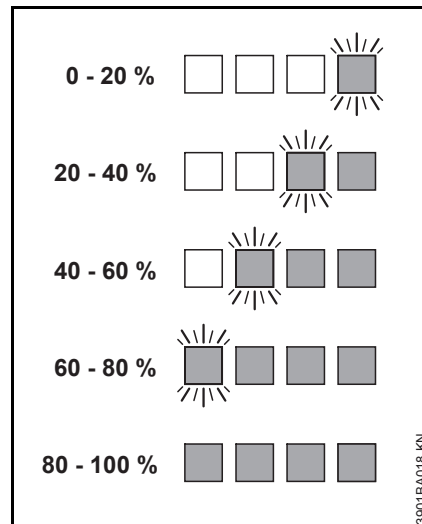

Ko je postopek polnjenja končan, se LED-lučke na akumulatorju samodejno izklopijo.

Če LED-lučke na akumulatorju svetijo ali utripajo rdeče – glej "Ko rdeče LED-lučke svetijo neprekinjeno/utripajo".

Med uporabo

Zelene LED-lučke z neprekinjenim svetljenjem ali utripanjem prikazujejo stanje napolnjenosti.

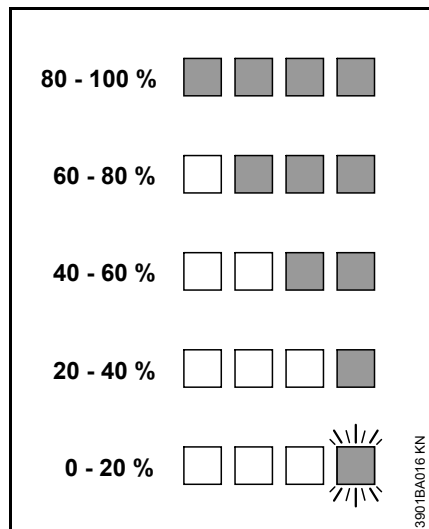

Če LED-lučke na akumulatorju svetijo ali utripajo rdeče – glej "Ko rdeče LED-lučke svetijo neprekinjeno/utripajo".

Ko rdeče LED-lučke svetijo neprekinjeno/utripajo

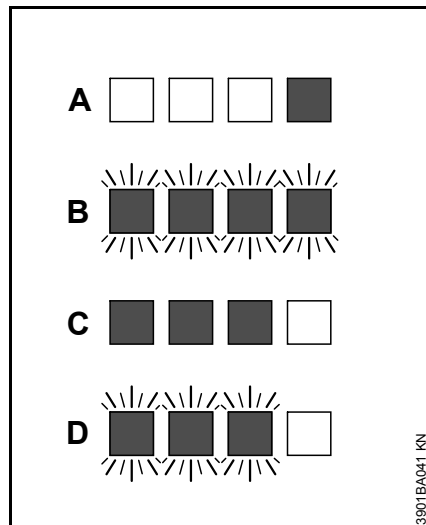

A	1 LED-lučka sveti neprekinjeno rdeče:	Akumulator je pretopen ¹⁾ 2)/prehladen ¹⁾
B	4 LED-lučke utripajo rdeče:	Motnja delovanja akumulatorja ³⁾
C	3 LED-lučke svetijo neprekinjeno rdeče:	Naprava je pretopla – pustite, da se ohladi
D	3 LED-lučke utripajo rdeče:	Motnja v delovanju naprave ⁴⁾

1) Pri polnjenju: po ohlajanju/segrevanju akumulatorja se postopek polnjenja vklopi samodejno.

- 2) Med delom: naprava se izklopi – pustite, da se akumulator nekaj časa ohlaja, po potrebi vzemite akumulator iz naprave.
- 3) Elektromagnetna motnja ali okvara. Vzemite akumulator iz naprave in ga ponovno vstavite. Vključite napravo – če svetilne diode še vedno utripajo, je akumulator pokvarjen in ga je treba zamenjati.
- 4) Elektromagnetna motnja ali okvara. Odstranite akumulator iz naprave. S pomočjo topega predmeta odstranite umazanijo s kontaktov v predalu za akumulator. Znova vstavite akumulator. Vključite napravo – če LED-lučke še vedno utripajo, naprava ne deluje pravilno in jo mora pregledati pooblaščen prodajalec – STIHL priporoča STIHL-ovega pooblaščenega prodajalca.

LED-lučke na polnilniku

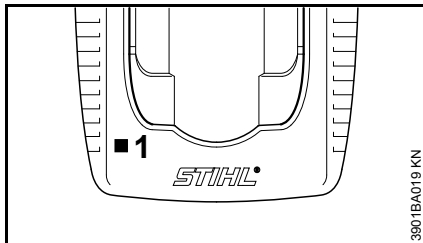

LED-lučka (1) na polnilniku lahko neprekinjeno sveti zeleno ali utripa rdeče.

Zelena neprekinjena luč ...

... lahko pomeni naslednje:

Akumulator

- se polni
- je pretopen in se mora pred polnjenjem ohladiti

Glej tudi "LED na akumulatorju".

Zelena LED-lučka na polnilniku ugasne takoj, ko je akumulator do konca napolnjen.

Rdeča utripajoča luč ...

... lahko pomeni naslednje:

- ni električnega kontakta med akumulatorjem in polnilnikom – odstranite akumulator in ga ponovno vstavite
- motnja delovanja akumulatorja – glej tudi "LED na akumulatorju"
- motnja delovanja polnilnika – pregledati ga mora pooblaščen prodajalec. STIHL priporoča pooblaščenega prodajalca STIHL

Vklop naprave

Akumulator ob dobavi ni do konca napolnjen.

Priporočljivo je, da akumulator pred prvo uporabo napolnite do konca.

- preden vstavite akumulator, po potrebi odstranite pokrov akumulatorskega prostora. Pri tem istočasno pritisnite obe zaporni ročici – pokrov se sprostí – in odstranite pokrov

Vstavljanje akumulatorja

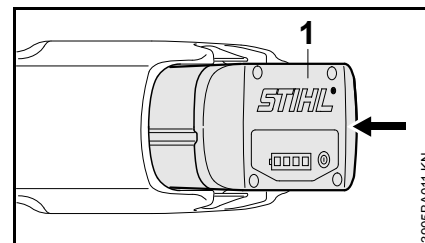

- vstavite akumulator (1) v odprtino naprave – akumulator zdrsne v odprtino – rahlo pritisnite, da se slišno zaskoči – akumulator mora biti poravnán z zgornjim robom ohišja

Vklop naprave

- zavzemite stabilen in varen položaj
- stojte pokonci – napravo držite sproščeno

- rezalno orodje se ne sme dotikati nobenih predmetov in ne tal
- napravo primite z obema rokama – ena roka je na upravljalnem ročaju – druga roka na roču

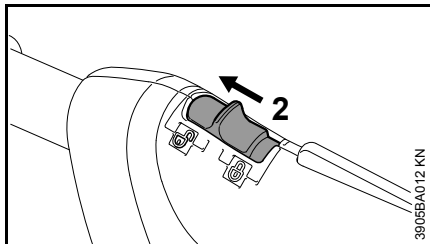

- odblokirajte napravo tako, da zaskočno ročico (2) postavite v položaj ☐

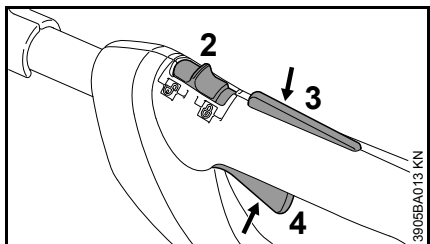

- istočasno pritisnite zaporo prestavne ročice (3) in prestavno ročico (4) ter ju držite pritisnjeni

Motor deluje samo, če je zaskočna ročica (2) v položaju ☐ in sta istočasno pritisnjeni zapora prestavne ročice (3) in prestavna ročica (4).

Prestavna ročica

Število vrtljajev motorja lahko krmilite s pomočjo prestavne ročice. Z dodajanjem pritiska na prestavno ročico se zvišuje število vrtljajev motorja (samo FSA 85).

Izklop naprave

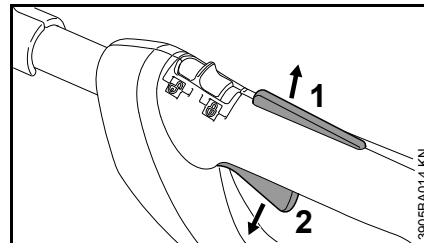

- izpusite zaporo prestavne ročice (1) in prestavno ročico (2)

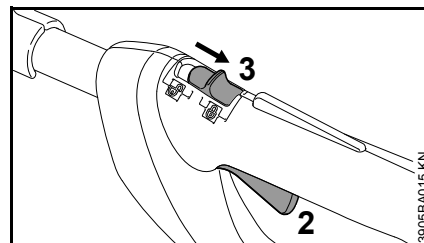

- postavite zaskočno ročico (3) v položaj ☐ – prestavne ročice (2) ni mogoče aktivirati – naprava je blokirana proti vklopu

Pri odmorih in po končanem delu odstranite akumulator iz naprave.

Odstranjevanje akumulatorja

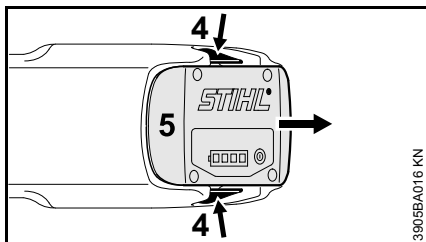

- pritisnite obe zaporni ročici (4) istočasno – akumulator (5) se sprost
- odstranite akumulator (5) iz ohišja

Ko naprave ne uporabljate več jo odložite tako, da nikogar ne ogroža.

Napravo zavarujte pred nedovoljeno uporabo.

Shranjevanje naprave

- postavite zaskočno ročico v položaj 
- odstranite akumulator
- napravo temeljito očistite
- shranite napravo na suhem in varnem mestu. Zavarujte jo pred nedovoljeno uporabo (npr. pred otroci)

Pokrov predala za akumulator

V nekaterih državah je naprava opremljena s pokrovom predala za akumulator. Le-ta ščiti predal za akumulator pred umazanijo.

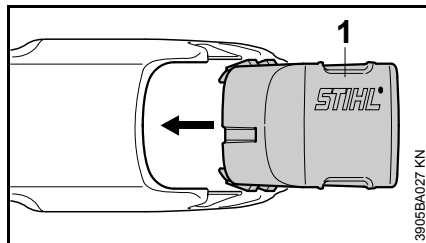

- po končanem delu potisnite pokrov (1) v predal, dokler se slišno ne zaskoči

Skladiščenje akumulatorja

- odstranite akumulator iz naprave oz. polnilnika
- shranite akumulator v zaprtem, zavarovanem in suhem prostoru. Zavarujte ga pred nedovoljeno uporabo (npr. pred otroki) in pred umazanijo
- rezervnih akumulatorjev ne shranjujte neuporabljenih – uporabljajte jih izmenično

Za optimalno življenjsko dobo je treba shraniti akumulator, ki je napolnjen pribl. 30 %.

Shranjevanje polnilnika

- odstranite akumulator
- izvlecite omrežni vtič
- polnilnik shranjujte v zaprtem, zavarovanem in suhem prostoru. Zavarujte ga pred nedovoljeno uporabo (npr. pred otroki) in pred umazanijo

Zamenjava kosilne niti

STIHL AutoCut C 4-2

Pred zamenjavo kosilne niti (v nadaljevanju imenovana "nit") obvezno preverite obrabljenost glave za košnjo.

! OPOZORILO

V primeru močnih sledi obrabe, morate zamenjati kompletno glavo za košnjo.

Priprava naprave

- izklopite napravo
- postavite zaskočno ročico v položaj 
- odstranite akumulator
- odložite napravo z glavo za košnjo obrnjeno navzgor

Demontaža glave za košnjo in odstranjevanje ostankov niti

Pri normalnem delu se zaloga niti v glavi za košnjo porabi skoraj do konca.

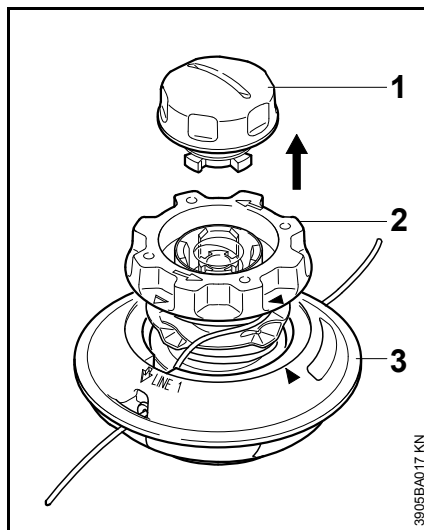

- držite glavo za košnjo in vrtite pokrov (1) tako dolgo v nasprotno smer urnega kazalca, da jo lahko snamete
- snemite glavo za košnjo
- izvlecite vrveni kolut (2) iz ohišja vrvnega koluta (3) in odstranite ostanke niti

Sestavljanje glave za košnjo

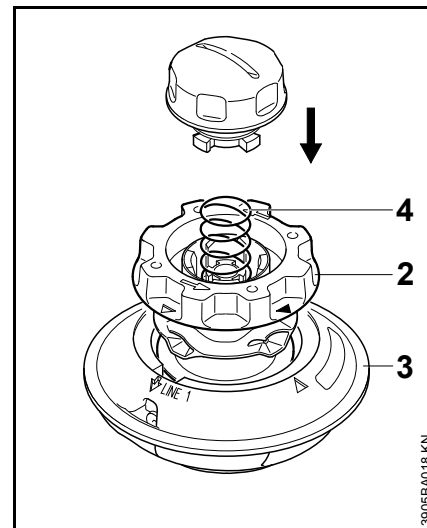

- **prazen** vrveni kolut vtaknite v ohišje vrvnega koluta (3)

Če je vzmet (4) izskočila iz ohišja:

- potisnite vzmet do naslona v vrveni kolut (2)

Navijanje niti na vrvi kolot

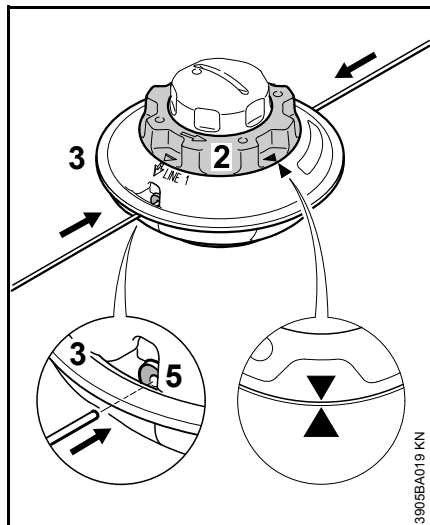

- uporabite nit s premerom 2,0 mm (zelene barve)
- odrežite dve niti dolžine 2,5 m iz nadomestnega koluta (posebni pribor)
- vrtite vrvi kolot (2) v nasprotno smer urinega kazalca tako daleč, dokler obe konici puščice ne kažeta ena proti drugi
- vtaknite **obe** niti z **ravnima** koncema vsakega skozi eno pušo (5) v ohišje vravnega koluta (3) do prvega občutnega odpora – potiskajte naprej do naslona

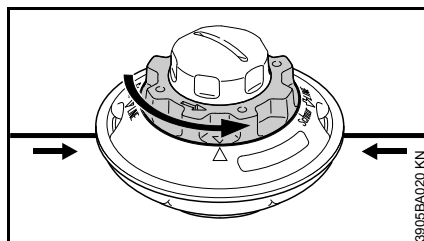

- trdno primite ohišje vravnega koluta
- vrtite vrvi kolot tako dolgo v nasprotno smer urinega kazalca, dokler krajša nit ne gleda samo še približno 10 cm iz glave za košnjo
- če je potrebno skrajšajte dolgo nit na približno 10 cm

Glava za košnjo je napolnjena.

Montaža glave za košnjo

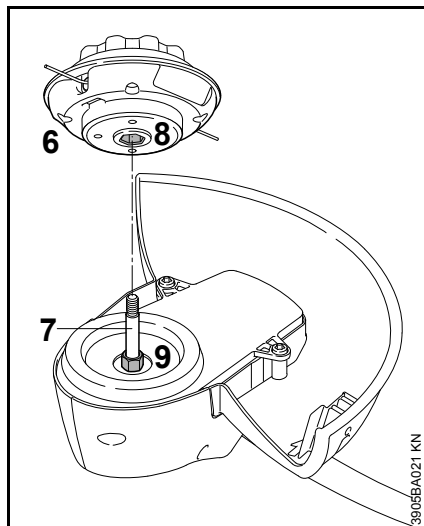

- potisnite zgornji del (6) na gred (7) in pri tem natakните notranji šeststrobi vijak (8) na šeststrobi vijak (9)

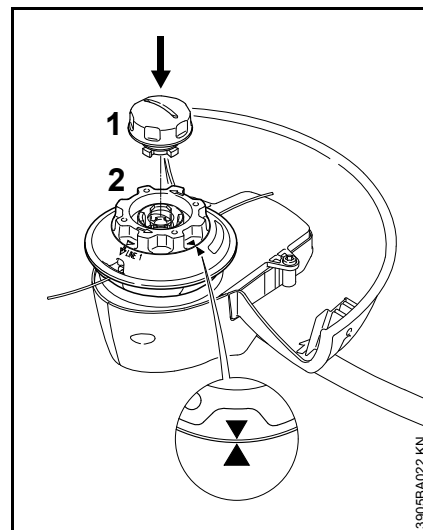

- vrtite vrvi kolot (2) tako daleč v smeri urinega kazalca, dokler obe konici puščice ne kažeta ena proti drugi – sedaj zavarujte vrvi kolot
- vtaknite pokrov (1) v vrvi kolot (2), ga potisnite do konca in ga istočasno vrtite v smeri urinega kazalca
- zavrtite pokrov (1) do naslona in ga ročno pritegnite

Napotki za vzdrževanje in nego

Naslednji podatki se nanašajo na normalne razmere pri uporabi. Pri oteženih pogojih dela (močno prašenje itd.) in daljših delovnih časih, je potrebno navedene časovne razmake ustrezno skrajšati. Pred vsemi deli na napravi postavite zaskočno ročico v položaj  in odstranite akumulator.		pred vsako uporabo	po končanem delu oz. dnevno	tedensko	mesečno	enkrat letno	pri motnjah	pri poškodbah	po potrebi
Celotna naprava	vizualni pregled (stanje)	X							
	očistite		X						
Upravljalni ročaji (zaskočna ročica, zapora prestavne ročice, prestavna ročica)	preizkus delovanja	X							
	očistite		X						X
Dostopni vijaki in matice	pritegnite								X
Akumulator	vizualni pregled	X					X	X	
Prostor za akumulator	očistite	X							X
	preizkus delovanja (izmet akumulatorja)	X							
Rezalno orodje (glava za košnjo)	vizualni pregled	X							
	zamenjajte							X	
	preverite trdno ležišče	X							
Varnostna nalepka	zamenjajte							X	

Zmanjševanje obrabe in preprečevanje poškodb

Upoštevanje navedb v teh navodilih za uporabo preprečuje prekomerno obrabo in poškodbe na napravi.

Uporaba, vzdrževanje in shranjevanje naprave mora biti izvedeno skrbno, kot je to opisani v teh navodilih za uporabo.

Za vso nastalo škodo, ki bi nastala zaradi neupoštevanja varnostnih napotkov, navodil za uporabo in napotkov za vzdrževanje, odgovarja uporabnik sam. To velja še posebej za:

- s strani proizvajalca STIHL nedovoljenih sprememb na izdelku
- uporabo orodja in dodatnega pribora, ki ga ne dovoljuje STIHL in je neustrezen ter kakovostno manj vreden
- uporabo naprave, ki ni v skladu s predpisi
- uporabo naprave za športne in tekmovalne prireditve
- poškodbe, ki so posledica nadaljnje uporabe že poškodovanih delov naprave

Vzdrževalna dela

Vsa vzdrževalna dela, ki so opisana v poglavju "Napotki za vzdrževanje in nego" je potrebno izvajati redno. V kolikor ta vzdrževalna dela ne more izvesti uporabnik sam, je potrebno pooblastiti pooblaščenega STIHL-ovega prodajalca.

STIHL priporoča izvajanje vzdrževalnih del in popravil izključno s strani pooblaščenega prodajalca STIHL. Pooblaščenim prodajalcem STIHL ponujamo redna šolanja in tehnične informacije.

V primeru, da se ta dela ne izvedejo pravočasno ali pa se ne izvedejo strokovno lahko nastane škoda, za katero je odgovoren uporabnik sam. Sem spadajo poškodbe, kot so:

- poškodbe elektromotorja kot posledica nepravočasnega in nepravilnega servisiranja
- poškodbe polnilca zaradi napačnega električnega priključka (napetost)
- korozija in druge poškodbe na napravi, akumulatorju in polnilcu, ki so posledica nepravilnega shranjevanja in uporabe
- poškodbe na napravi kot posledica uporabe nekakovostnih in manjvrednih nadomestnih delov

Obrabni deli

Nekateri deli naprave se normalno obrabljajo kljub pravilni uporabi in jih je potrebno pravočasno zamenjati glede na vrsto in trajanje uporabe. Sem spadajo:

- rezalno orodje
- ščitnik
- akumulator

Pomembni sestavni deli

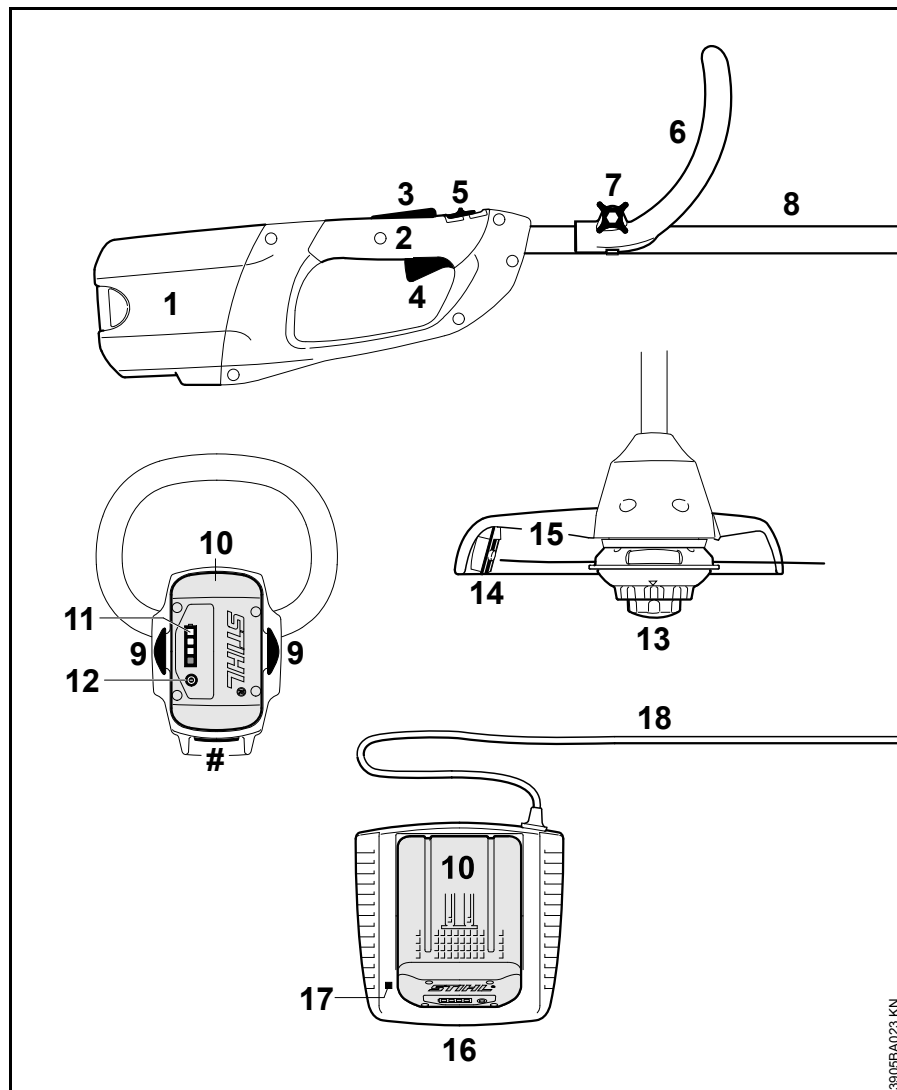

- 1 prostor za akumulator
- 2 upravljalni ročaj
- 3 zapora prestavne ročice
- 4 prestavna ročica
- 5 zakočna ročica
- 6 ročaj
- 7 privojni vijak
- 8 ročaj
- 9 zaporna ročica za zapahnitev akumulatorja
- 10 akumulator
- 11 svetilne diode (LED) na akumulatorju
- 12 pritisna tipka za aktiviranje svetilnih diod (LED) na akumulatorju
- 13 glava za košnjo
- 14 nož za odrezovanje
- 15 ščitnik
- 16 polnilce
- 17 svetilna dioda (LED) na polnilcu
- 18 priključni kabel z omrežnim vtičem
- # Serijska številka stroja

3905BA023 KN

Tehnični podatki

Akumulator

Tip: litij-ionski
Izvedba: AP, AR

Napravo je dovoljeno uporabljati samo z originalnimi STIHL-ovimi akumulatorji.

Čas uporabe je odvisen od napoljenosti akumulatorja.

Rezalno orodje

Premer rezalnega kroga:

FSA 65: 300 mm
FSA 85: 350 mm

Dolžina

FSA 65: 1.530 mm
FSA 85: 1.650 mm

Teža

brez akumulatorja, z rezalnim orodjem in ščitnikom

FSA 65: 2,7 kg
FSA 85: 2,8 kg

Vrednosti hrupa in vibracij

Za izračun vrednosti hrupa in vibracij se upošteva nominalno najvišje število vrtljajev med obratovanjem.

Dodatne podatke za izpolnitev smernice o vibracijah na delovnem mestu 2002/44/ES si oglejte na www.stihl.com/vib

Dovoljeni trajni nivo hrupa L_p po standardu EN 786

FSA 65: 75 dB(A)
FSA 85: 77 dB(A)

Nivo hrupa ob obremenitvi L_w po standardu EN 786

FSA 65: 89 dB(A)
FSA 85: 92 dB(A)

Vrednost vibracij a_{hv} po standardu EN 786

	ročaj levo	ročaj desno
FSA 65:	1,3 m/s ²	1,1 m/s ²
FSA 85:	1,4 m/s ²	0,8 m/s ²

Za dovoljen trajni nivo hrupa in nivo hrupa ob obremenitvi znaša K-faktor v skladu s smernico 2006/42/ES = 2,5 dB(A); za pospešek tresljajev znaša K-faktor v skladu s smernico 2006/42/ES = 2,0 m/s².

Navedene vrednosti vibracij so izmerjene po standardiziranem preizkusnem postopku in se lahko uporabijo za primerjavo električnih naprav.

Dejansko nastale vrednosti vibracij lahko odstopajo od navedenih vrednosti, odvisno od načina uporabe.

Navedene vrednosti vibracij se lahko uporabijo za grobo oceno nastanka vibracij.

Dejanski nastanek vibracij pa je potrebno izračunati natančno. Pri tem se lahko upoštevajo tudi časi, v katerih je bila električna naprava izklopljena in tisti časi, ko je bila naprava sicer vklopljena, vendar ni delovala pod obremenitvijo.

Transport

Akumulatorji STIHL izpolnjujejo pogoje v skladu s priročnikom UN-ST/SG/AC.10/11/rev.5, III. del, podpoglavje 38.3.

Uporabnik lahko STIHL-ove akumulatorje brez dodatnih pogojev prevaža v cestnem prometu do mesta uporabe naprave.

Za priložene litij-ionske akumulatorje veljajo določila zakonskih predpisov o nevarnem blagu.

Pri pošiljanju s strani tretjih (npr. zračni transport ali špedicija) je treba upoštevati posebne zahteve glede embalaže in označevanja.

Pri pripravljanju paketa se je treba posvetovati s strokovnjakom za nevarno blago. Upoštevajte morebitne dodatne nacionalne predpise.

Akumulator zapakirajte tako, da se v paketu ne bo mogel premikati.

Za dodatne napotke glede transporta glejte spletno stran www.stihl.com/safety-data-sheets

REACH

REACH je oznaka za odredbo ES za registracijo, oceno in dovoljenje kemikalij.

Informacije za izpolnitev zahtev odredbe
REACH (ES) št. 1907/2006 si oglejte na
www.stihl.com/reach

Odprava napak

Pred vsemi deli na napravi odstranite akumulator iz naprave.

Motnja	Vzrok	Rešitev
Naprava se ob vklopu ne zažene	Ni električnega kontakta med napravo in akumulatorjem	Odstranite akumulator, preglejte kontakte in ga ponovno vstavite
	Akumulator je premalo napolnjen (1 svetilna dioda na akumulatorju utripa zeleno)	Napolnite akumulator
	Akumulator je pretopen/prehladen (1 svetilna dioda na akumulatorju sveti rdeče)	Počakajte, da se akumulator ohladi/ogrejte akumulator pri temperaturah pribl. 15-20 °C
	Napaka akumulatorja (4 svetilne diode na akumulatorju utripajo rdeče)	Vzemite akumulator iz naprave in ga ponovno vstavite. Vključite napravo – če svetilne diode še vedno utripajo, je akumulator pokvarjen in ga je treba zamenjati
	Naprava je pretopla (3 svetilne diode na akumulatorju svetijo rdeče)	Počakajte, da se naprava ohladi
	Elektromagnetna motnja ali napaka v napravi (3 svetilne diode na akumulatorju utripajo rdeče)	Vzemite akumulator iz naprave in ga ponovno vstavite. Vključite napravo – če svetilne diode še vedno utripajo, je naprava pokvarjena in jo mora pregledati pooblaščen prodajalec ¹⁾
	Vlaga v napravi in/ali akumulatorju	Počakajte, da se naprava/akumulator posuši
Naprava se med delovanjem izklopi	Akumulator ali elektronika naprave je pretopla	Vzemite akumulator iz naprave in počakajte, da se naprava in akumulator ohladita
	Električna ali elektromagnetna motnja	Odstranite akumulator in ga ponovno vstavite

Pred vsemi deli na napravi odstranite akumulator iz naprave.

Motnja	Vzrok	Rešitev
Čas delovanja naprave je prekratek	Akumulator ni do konca napolnjen	Napolnite akumulator
	Uporaba neustreznih kosilnih nitk	Zamenjava kosilne nitke
	Življenjska doba akumulatorja je dosežena oz. prekoračena	Preglejte akumulator ¹⁾ in ga zamenjajte
Akumulator se pri vstavljanju v napravo/polnilnik zatika	Vodila/kontakti so umazani	Previdno očistite vodila/kontakte
Akumulator se ne polni, čeprav svetilna dioda na polnilniku sveti zeleno	Akumulator je pretopen/prehladen (1 svetilna dioda na akumulatorju sveti rdeče)	Počakajte, da se akumulator ohladi/ogrejte akumulator pri temperaturah pribl. 15-20 °C Polnilnik uporabljajte samo v zaprtih in suhih prostorih ter pri temperaturi okolice od +5 °C do +40 °C
Svetilna dioda na polnilniku utripa rdeče	Ni električnega kontakta med polnilnikom in akumulatorjem	Odstranite akumulator in ga ponovno vstavite
	Napaka akumulatorja (4 svetilne diode na akumulatorju utripajo za približno 5 sekund rdeče)	Vzemite akumulator iz naprave in ga ponovno vstavite. Vključite napravo – če svetilne diode še vedno utripajo, je akumulator pokvarjen in ga je treba zamenjati
	Napaka polnilnika	Polnilnik naj pregleda pooblaščen prodajalec ¹⁾

¹⁾ STIHL priporoča pooblaščenega prodajalca STIHL

Navodila za popravilo

Uporabniki te naprave lahko izvajajo samo vzdrževalna dela in servise, ki so navedena v navodilih za uporabo. Ostala popravila lahko izvajajo samo pooblašteni prodajalci.

STIHL priporoča izvajanje vzdrževalnih del in popravil izključno s strani pooblaščenega prodajalca STIHL. Pooblaščenim prodajalcem STIHL ponujamo redna šolanja in tehnične informacije.

Pri popravilih je dovoljena samo uporaba nadomestnih delov, ki jih dovoljuje STIHL za to napravo ali pa tehnično enakovrednih izdelkov. Uporabljajte le kakovostne nadomestne dele. V nasprotnem primeru lahko pride do nesreč ali okvar na napravi.

STIHL priporoča uporabo originalnih nadomestnih delov.

STIHL-ove originalne nadomestne dele boste prepoznali po STIHL-ovi številki nadomestnega dela, po napisu **STIHL**® in po STIHL-ovi oznaki nadomestnega dela  (na manjših delih je lahko samo oznaka).

Odstranjevanje v odpad

Pri odstranjevanju upoštevajte državne predpise o ravnanju z odpadki.

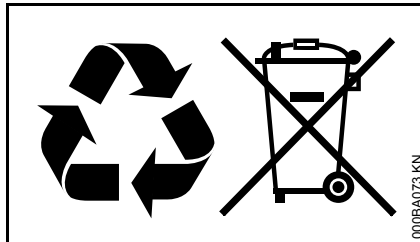

Izdelkov STIHL ne odvrzite med gospodinjne odpadke. Izdelek STIHL, akumulator, dodatni pribor in embalažo reciklirajte na okolju prijazen način.

Najnovejše informacije o ravnanju z odpadki so vam na voljo pri pooblaščenem prodajalcu STIHL.

ES Izjava o ustreznosti izdelka

ANDREAS STIHL AG & Co. KG
Badstr. 115
D-71336 Waiblingen

potrjuje, da izdelek

Izvedba: akumulatorska
motorna kosa

Znamka izdelovalca: STIHL

Tip: FSA 65

FSA 85

Identifikacija serije: 4852

ustreza predpisom in direktivam 2011/65/EU, 2006/42/ES, 2004/108/ES in 2000/14/ES in je bil razvit in izdelan v skladu z na datum proizvodnje veljavnimi različicami standardov:

EN 55014-1, EN 55014-2, EN 60335-1, EN 60335-2-91

Za ugotavljanje izmerjenega in zajamčenega nivoja hrupa ob obremenitvi je bilo postopano v skladu z direktivo 2000/14/ES, priloga VIII, z uporabo standarda ISO 11094.

Priglašen organ:

TÜV Rheinland Product Safety GmbH
Am Grauen Stein
D-51105 Köln
(NB 0197)

Izmerjena raven zvočne moči

FSA 65: 89 dB(A)

FSA 85: 92 dB(A)

Zajamčena raven zvočne moči

FSA 65: 91 dB(A)

FSA 85: 94 dB(A)

Tehnična dokumentacija shranjena pri:

ANDREAS STIHL AG & Co. KG

Produktzulassung

Letnica izdelave in serijska števila stroja
sta navedeni na napravi.

Waiblingen, 20.08.2014

ANDREAS STIHL AG & Co. KG

ki ga zastopa



Thomas Elsner

Vodja menagementa skupin izdelkov



0458-284-9821-B

INT2



www.stihl.com



0458-284-9821-B